

Hisense

life reimagined

MANUAL DE OPERACIÓN DE USUARIO

Antes de utilizar este aparato, lea detenidamente este manual y consérvelo para consultas futuras

ES

Español

Contenidos

Gracias por elegir Hisense. Estamos seguros de que disfrutará utilizar el nuevo refrigerador. Sin embargo, antes de utilizar el aparato, le recomendamos que lea detenidamente las instrucciones, las cuales le proporcionan detalles sobre la instalación y el uso del producto. Por favor, guarde este manual para referencias futuras.

Información de seguridad y advertencias.....	01
Instalación del nuevo aparato.....	13
Descripción del aparato.....	16
Controles de la pantalla.....	17
Uso del aparato.....	22
Inversión de la puerta.....	23
Limpieza y cuidado.....	28
Sugerencias y consejos útiles.....	30
Resolución de problemas.....	31
Eliminación del aparato.....	35

Información de seguridad y advertencias

Para su seguridad y un uso correcto, lea cuidadosamente este manual de usuario, incluyendo los consejos y advertencias antes de instalar y utilizar el aparato por primera vez. Es importante asegurarse de que todas las personas que utilizan el aparato estén familiarizadas con su funcionamiento y características de seguridad para evitar errores y accidentes innecesarios. Guarde estas instrucciones y asegúrese de que permanezcan junto con el aparato en caso de una mudanza o venta para que los usuarios estén informados sobre el uso y los avisos de seguridad. Por la seguridad de usted y de su propiedad, siga estas instrucciones para el usuario, ya que el fabricante no se responsabiliza por los daños causados por la omisión de las mismas.



Seguridad para niños y personas vulnerables

En conformidad con las normas EN

Este aparato puede ser utilizado por niños mayores de 8 años y por personas con capacidades físicas, sensoriales o mentales reducidas o falta de experiencia y conocimientos, siempre que hayan sido supervisados o instruidos sobre el uso seguro y sean conscientes de los peligros asociados. Los niños no deben jugar con el aparato. La limpieza y el mantenimiento no deben realizarlos niños sin supervisión.

Información de seguridad y advertencias



Seguridad para niños y personas vulnerables

En conformidad con las normas IEC

Este aparato no se diseña para usarse por personas (incluso niños) con capacidades físicas, sensoriales y mentales reducidas o con falta de experiencia y conocimiento a menos que hayan sido supervisados o instruidos sobre el uso del aparato por una persona responsable de su seguridad.

Mantenga el material de empaque lejos del alcance de los niños, ya que existe riesgo de sofocación.

Si va a descartar el aparato, quite el conector del tomacorriente, corte el cable de conexión (lo más cerca posible del aparato) y quite la puerta para evitar que hayan descargas eléctricas o que los niños queden encerrados dentro del aparato.

Si este aparato, con sellos magnéticos en la puerta, es para reemplazar un aparato viejo con cerradura de resorte (pestillo) en la puerta o en la tapa, asegúrese de que la cerradura no se pueda utilizar antes de descartar el aparato viejo. Así evitará que sea una trampa mortal para los niños.

Información de seguridad y advertencias

Seguridad general

- **ADVERTENCIA**

Este aparato está diseñado para ser utilizado en el hogar y las aplicaciones similares tales como 1. áreas de cocinas de personal en tiendas, oficinas y otros entornos de trabajo; 2. granjas y clientes en hoteles, moteles y otro tipo residencial;

1. entornos para huéspedes;
2. servicios de hostelería y aplicaciones similares.

- **ADVERTENCIA**

Llene solo con agua potable.

- **ADVERTENCIA**

No almacene las sustancias explosivas tales como latas de aerosol con un propulsor inflamable en este aparato.

- **ADVERTENCIA**

Si el cable de alimentación está dañado, debe ser reemplazado por el fabricante, su agente de servicio o personas debidamente calificadas a fin de evitar peligro.

- **ADVERTENCIA**

Mantenga las aperturas de ventilación de la carcasa del aparato o de las estructuras integradas libres de obstrucciones.

Información de seguridad y advertencias

Seguridad general

- **ADVERTENCIA**
No utilice los dispositivos mecánicos u otros medios, con excepción de los recomendados por el fabricante, para acelerar el proceso de descongelación.
- **ADVERTENCIA**
No dañe el circuito de refrigerante.
- **ADVERTENCIA**
No utilice aparatos eléctricos dentro de los compartimentos de almacenamiento de alimentos del aparato, a menos que sean del tipo recomendado por el fabricante.
- **ADVERTENCIA**
El refrigerante y el gas del aislante son inflamables. Al desechar el aparato, hágalo únicamente en el centro autorizado de eliminación de residuos. No lo exponga al fuego.
- **ADVERTENCIA**
Al momento de colocar el aparato, asegúrese de que el cable de alimentación no esté atrapado ni dañado.

Información de seguridad y advertencias

Seguridad general

- **ADVERTENCIA**

No coloque múltiples conectores portátiles ni fuentes de alimentación portátiles en la parte trasera del aparato.

Reemplazo de las lámparas

- **ADVERTENCIA**

¡Las lámparas no puede reemplazarse por el usuario!
Si la lámpara se daña, contacte a la línea de atención al cliente para asistencia. Esta advertencia es solo para los refrigeradores que contengan lámparas.

Refrigerante

El refrigerante isobutano (R600a) se encuentra dentro del circuito refrigerante del aparato; es un gas natural con un nivel alto de compatibilidad ambiental, no obstante es inflamable. Asegúrese de que ningún componente del circuito refrigerante se dañe durante el traslado y la instalación del aparato. El refrigerante (R600a) es inflamable.

Información de seguridad y advertencias

Refrigerante

- **ADVERTENCIA**

Los refrigeradores contienen refrigerante y gases en el aislamiento. Se debe desechar el refrigerante y los gases de forma profesional, ya que podrían provocar lesiones oculares o ignición. Asegúrese de que la tubería del circuito de refrigerante no esté dañada antes de desecharla correctamente.



ADVERTENCIA

Riesgo de incendio/materiales inflamables

Si se daña el circuito refrigerante:

1. Evite las llamas vivas y las fuentes de ignición.
2. Ventile bien la sala en la que esté situado el aparato.

Es peligroso alterar las especificaciones o modificar el producto de cualquier modo.

Cualquier daño en el cable puede causar cortocircuitos, incendios y/o descargas eléctricas.

Información de seguridad y advertencias

Seguridad eléctrica

1. No se debe alargar el cable de alimentación.
2. Asegúrese de que el conector no esté aplastado ni dañado. Un conector aplastado o dañado puede calentarse y causar un incendio.
3. Asegúrese de que pueda acceder al conector principal del aparato.
4. No tire del cable principal.
5. Si el tomacorriente está flojo, no coloque el conector. Existe riesgo de descargas eléctricas o incendios.
6. No debe operar el aparato sin la cubierta de la lámpara interior.
7. El aparato solo es apto para fuentes de alimentación de fase simple de 220-240V/50Hz. Si la fluctuación del voltaje en el distrito del usuario es tan alta que el voltaje excede el alcance mencionado arriba, por su seguridad, asegúrese de colocar un regulador de voltaje de CA de más de 350W en el refrigerador. El refrigerador debe utilizar un tomacorriente especial en lugar de uno común con otros aparatos. El conector debe coincidir con el tomacorriente con conexión a tierra.

Información de seguridad y advertencias

Uso diario

- No almacene gases ni líquidos inflamables en el aparato, ya que hay riesgo de explosión.
- No utilice ningún aparato eléctrico dentro del aparato (p. ej.: máquina eléctrica para hacer helados, mezcladoras, etc.).
- Siempre realice la desconexión tirando del tomacorriente, no tire del cable.
- No coloque artículos calientes cerca de los componentes de plástico del aparato.
- Este aparato no está diseñado para usar como aparato empotrado.
- No coloque alimentos directamente contra la salida de aire en la pared trasera.
- Guarde los alimentos precongelados siguiendo las instrucciones del fabricante de los alimentos.
- Se debe seguir estrictamente las recomendaciones de almacenamiento del fabricante del aparato. Consulte las instrucciones relevantes sobre el almacenamiento.
- No coloque bebidas gasificadas o efervescentes en el compartamiento congelador, ya que se crea una presión en el contenedor y podría explotar y dañar el aparato.

Información de seguridad y advertencias

- No coloque alimentos directamente contra la salida de aire en la pared trasera.
- Guarde los alimentos precongelados siguiendo las instrucciones del fabricante de los alimentos.
- Se debe seguir estrictamente las recomendaciones de almacenamiento del fabricante del aparato. Consulte las instrucciones relevantes sobre el almacenamiento.
- No coloque bebidas gasificadas o efervescentes en el compartimiento congelador, ya que se crea una presión en el contenedor y podría explotar y dañar el aparato.
- Los alimentos congelados pueden causar quemaduras de frío si se consumen inmediatamente después de retirarlos del compartimento congelador.
- No coloque el aparato bajo la luz solar.
- Mantenga las velas, lámparas y otros artículos con llamas lejos del aparato para que no cause un incendio.
- El aparato está destinado para almacenar alimentos y/o bebidas en un hogar normal como se explica en este manual de instrucciones. El aparato es pesado. Se debe tener cuidado al momento de moverlo.
- No quite ni toque los artículos del congelador con las manos mojadas/húmedas, ya que podrían causar abrasiones en la piel o quemaduras de frío.
- Nunca utilice la base, los cajones, las puertas, etc. para subirse o como apoyo.

Información de seguridad y advertencias

- Los alimentos congelados no deben ser recongelados una vez que hayan sido descongelados.
- No consuma las paletas heladas o los cubitos de hielo directamente del congelador, ya que pueden causar quemaduras de frío en la boca y en los labios.
- No sobrecargue las baldas de la puerta ni coloque demasiados alimentos en los cajones crisper para evitar que los artículos se caigan y causen lesiones o daños en el aparato.
- Para detectar la temperatura cerca del aparato y hacer que éste funcione mejor, añada sensores de temperatura fuera de la caja del aparato.
- El módulo WiFi está instalado en la caja de control en la parte superior del aparato. Para evitar interferencias y causar señales débiles, se recomienda eliminar la carpintería metálica grande o bebidas aguadas alrededor de la parte superior de la caja.

¡Precaución! Limpieza y cuidado

- Antes de realizar el mantenimiento, apague el aparato y desconecte el conector del tomacorriente principal.
- No limpie el aparato con objetos de metal, limpiadores de vapor, aceites etéreos, solventes orgánicos o limpiadores abrasivos.
- No utilice objetos filosos para quitar la escarcha del aparato. Utilice una espátula de plástico.

Información de seguridad y advertencias

Instalación - Importante

- Siga cuidadosamente las instrucciones brindadas en este manual para realizar la conexión eléctrica. Desempaque el aparato y compruebe si hay daños.
- No conecte el aparato si está dañado. Informe inmediatamente sobre los posibles daños al lugar donde lo compró. En este caso, guarde el material de empaque.
- Se aconseja esperar al menos cuatro horas antes de conectar el aparato para permitir que el aceite fluya hacia el compresor.
- Debe circular aire alrededor del aparato; la falta de aire produce sobrecalentamiento. Para lograr una buena ventilación, siga las instrucciones relevantes para la instalación.
- Siempre que sea posible, la parte trasera del producto no debe estar muy cerca de la pared para evitar que toque o alcance las partes calientes (compresor, condensador). Para evitar el riesgo de incendio, siga las instrucciones relevantes para la instalación.
- No se debe colocar el aparato cerca de radiadores o cocinas.
- Asegúrese de que el conector principal esté accesible después de realizar la instalación del aparato.

Información de seguridad y advertencias

- No se debe colocar el aparato cerca de radiadores o cocinas.
- Asegúrese de que el conector principal esté accesible después de realizar la instalación del aparato.
- Banda(s) de frecuencias de transmisión y potencia máxima de transmisión permitida en la(s) banda(s) de frecuencias operativa(s): 2400-2483.5 MHz, inferior o igual a 20 dbm.
- Este equipo debe instalarse y funcionar con una distancia mínima de 20 centímetros entre el radiador y su cuerpo.

Mantenimiento

- Todo el trabajo eléctrico requerido para realizar el mantenimiento del aparato debe ser realizado por un electricista calificado o una persona competente.
- Solo un Centro de Servicio autorizado puede realizar el mantenimiento de este producto y solo se pueden usar piezas de recambio originales.
 1. Si el aparato es Libre de Escarcha.
 2. Si el aparato contiene un compartimento congelador.

Nota

Los niños de 3 a 8 años tienen permitido usar aparatos de refrigeración. (Esta cláusula aplica solo en la región UE.)

Instalación del nuevo aparato

Antes de utilizar el aparato por primera vez, debe tener en cuenta los siguientes consejos.

Ventilación del aparato

Para mejorar la eficacia del sistema refrigerante y ahorrar energía, es necesario mantener una buena ventilación alrededor del aparato para disipar el calor. Por esta razón, se debe dejar suficiente espacio libre alrededor del refrigerador.

Sugerencia:

Se aconseja que haya al menos 50-70mm de espacio desde su parte trasera a la pared, al menos 100mm de espacio desde la superficie, al menos 100mm del lateral a la pared y un espacio en la parte frontal para poder abrir las puertas a 105°. Consulte los siguientes diagramas. Consulte los diagramas a continuación.

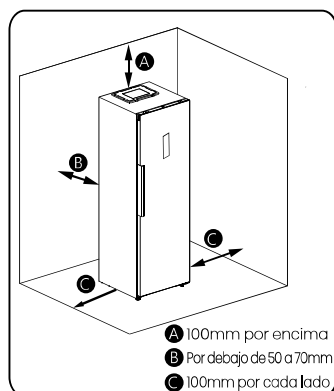

En el estado no empotrado

Deje un espacio de más de 5mm en la parte superior

Deje un espacio de más de 2.5 mm en el lado izquierdo

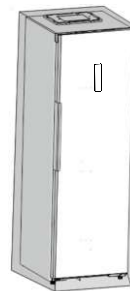

Deje un espacio de más de 2.5mm en el lado derecho

Tamaño del producto (mm): 595*600*1856

En el estado empotrado

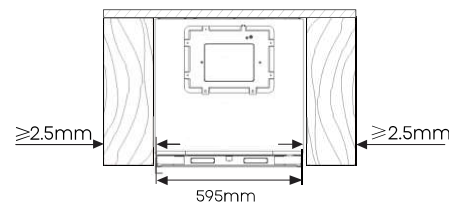

Estado de cierre de la puerta del refrigerador en estado integrado

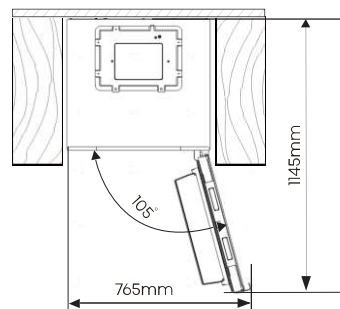

El espacio total necesario para abrir completamente la puerta del refrigerador empotrado

Nota

En el estado empotrado, el consumo de energía aumentará significativamente.

Instalación del nuevo aparato

Información relevante (mm)

W	W1	D	D1	D2
595	170	600	627	1160

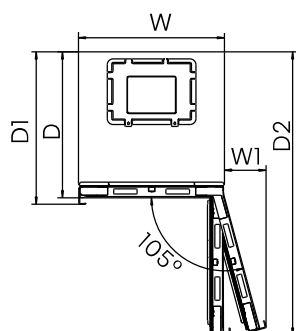

Nota

Este aparato funciona bien en las clases de clima de SN a ST. Puede no funcionar correctamente si se deja a una temperatura superior o inferior al rango indicado por un largo período.

Clase climática	Temperatura ambiente
SN	+10°C a +32°C
N	+16°C a +32°C
ST	+16°C a +38°C
T	+16°C a +43°C

Coloque el aparato en un lugar seco para evitar daños por la alta humedad. Mantenga el aparato apartado de la luz directa del sol, de la lluvia o de la escarcha. Coloque el aparato alejado de fuentes de calor, como estufas, fuegos o calentadores.

Estabilización del aparato

- Para la estabilización y la circulación de aire suficientes en la sección trasera inferior del aparato, es posible que sea necesario ajustar las patas inferiores. Use una llave adecuada.
- Para permitir que las puertas se cierren solas, incline la parte superior hacia atrás unos 15mm o en 0.5° girando las patas ajustables.
- Cuando desee trasladar el aparato, recuerde volver a girar las patas para que puedan rodar libremente. Vuelva a instalar el aparato una vez que haya sido reubicado.

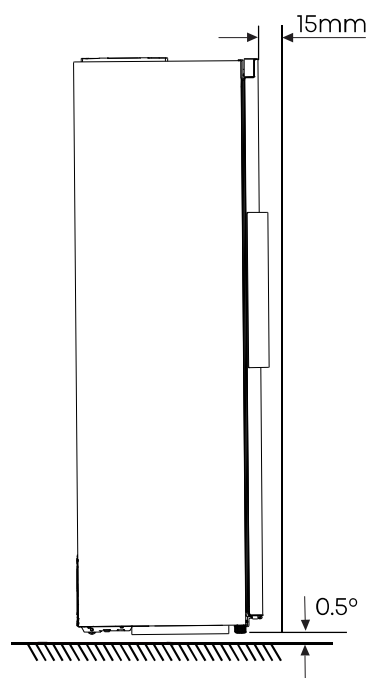

Instalación del nuevo aparato



Patatas inferiores ajustables

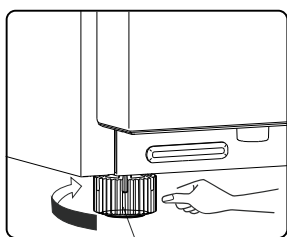

Patatas inferiores ajustables

Advertencia

- Para realizar una instalación adecuada, se debe colocar el refrigerador sobre una superficie nivelada de material duro que esté a la misma altura que el resto del suelo. Esta superficie debe ser lo suficientemente fuerte para soportar un refrigerador completamente cargado.
- Las ruedas, que no son rodillos, solo se deben usar para moverla hacia delante o hacia atrás. Mover el refrigerador hacia los lados podría dañar el suelo y las ruedas.

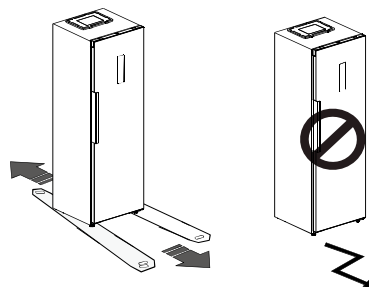

Descripción del aparato

Vista del aparato

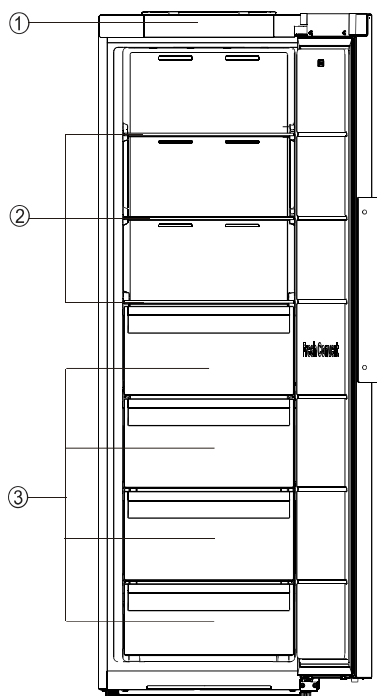

- ❶ Cubierta decorativa
- ❷ Estantes de almacenamiento
- ❸ cajón

Nota

Debido al desarrollo constante de nuestros productos, su refrigerador puede ser diferente al de este manual de instrucciones, pero las funciones y el uso son las mismas.

Para conseguir la mejor eficiencia energética de este producto, coloque todos los estantes y cajones en la posición original según se muestra en la ilustración anterior.

Controles de la pantalla

Se puede acceder a todas las funciones y controles del aparato a través del panel de control en la puerta. La placa de circuitos de la pantalla permite configurar fácilmente las funciones y los ajustes de forma sencilla e intuitiva.

Nota: La pantalla tiene una función de memoria de apagado.

Controles de la Pantalla

Utilice el aparato de acuerdo con las siguientes normas de control; su aparato cuenta con las siguientes funciones y modos, como por ejemplo la pantalla que se muestra en la siguiente imagen. Cuando se encienda el aparato por primera vez, la retroiluminación de los iconos de la pantalla empezarán a funcionar. Si no se toca ningún botón y las puertas están cerradas después de 1 minuto, la luz de fondo se apagará.

1. Power (Encendido/Apagado)



Si desea dejar de utilizarlo, puede apagar el aparato presionando el botón "Power" durante 3 segundos. Presione el botón "Power" durante 3 segundos para activar o desactivar la función de espera.

Cuando la función de espera está activada, la pantalla mostrará "--".

¡Importante!

No almacene alimentos en el refrigerador durante ese tiempo. Si no va a usar el refrigerador durante mucho tiempo, desconéctelo del enchufe.



Cuando la función de espera está activada, el refrigerador deja de enfriar y la luz se apaga.

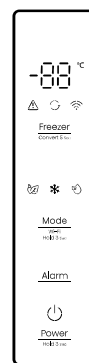

Control electrónico
(situado en la puerta del aparato)

2. Eco

Presione el botón "Mode" para activar la función de ahorro de energía, se iluminará el icono "Eco".

Cuando la función Eco está activada, la temperatura del frigorífico cambiará automáticamente a 6°C y la del congelador a -17°C. Si no hay ninguna operación, tendrá efecto después de 10 segundos.

Cuando la función Eco está activada, puede tocar el botón "Freezer" hasta que el icono de modo correspondiente se apague, el ajuste de temperatura del frigorífico volverá al ajuste anterior.

3. Super Cool/Freeze (Súper Frio/ Congelación)

Presione el botón "Mode" para activar la función Super Cool "Eco" o Super Freeze "Freeze".

La función Super Cool ayuda a mantener los alimentos almacenados en el refrigerador a la temperatura ajustada durante periodos de alto uso, con mucha carga o temperaturas ambiente temporalmente cálidas. La función Super Cool reduce la temperatura del compartimento frigorífico.

Controles de la pantalla

1. Cuando el refrigerador está en estado de frigorífico, presione el botón "Mode" para activar esta función, entonces el indicador de temperatura mostrará 2°C. El icono "❄️" iluminará.

2. Super Cool se desactivará automáticamente después de unas 6 horas.

3. Cuando la función Super Cool está activada, puedes desactivarla pulsando el botón "Freeze". Cuando se desactiva manualmente la función Super Cool, la temperatura ajustada volverá al valor anterior.

➤ Super Freeze bajará rápidamente la temperatura del congelador para que los alimentos se congelen más rápidamente de lo habitual.

Esta función lo ayuda a mantener las vitaminas y los nutrientes de los alimentos frescos por largos periodos.

1. Cuando el refrigerador está en estado de congelador, presione el botón "Mode" para activar esta función, entonces el indicador de temperatura mostrará -28°C. El icono "❄️" iluminará.

2. Super Freeze se desactivará automáticamente después de unas 52 horas.

3. Cuando la función Super Freeze está activada, puedes desactivarla pulsando el botón "Freeze". Cuando se desactiva manualmente la función Super Freeze, la temperatura ajustada volverá al valor anterior.

Nota

Cuando seleccione la función Super Freeze, asegúrese de que no haya bebidas enlatadas o botellas (especialmente bebidas gasificadas) en el compartimento congelador. Las botellas y las latas pueden explotar.

4. Temperatura del Compartimento Congelador

Presione repetidamente el botón derecho "Freezer" para pasar de -14°C a -24°C. Si no hay ninguna operación, la temperatura ajustada tendrá efecto después de 10 segundos.

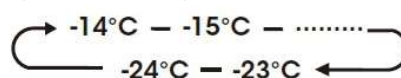

Nota

- Con cada pulsación del botón, la temperatura ajustada se reduce un grado.
- Al configurar la temperatura, se está configurando una temperatura promedio para todo el comportamiento. Las temperaturas reales del compartimento podrían variar respecto a las mostradas según la cantidad y ubicación de los alimentos almacenados y la temperatura ambiente.
- Ajustes de Temperatura Recomendados: Compartimento Congelador: -18°C

5. Alarm (Alarma)



Alarma de temperatura alta:
Si la temperatura en el interior de la unidad es demasiado alta,

sonará una alarma para avisarle y se encenderá el icono "🔴" .

Apagado de la alarma:

Para apagar la alarma acústica, presione brevemente el botón "Alarm".

El icono "🔴" permanecerá iluminado hasta que la temperatura real del aparato descienda por debajo del nivel de alarma.

Controles de la pantalla

Cuando el aparato alcance una temperatura adecuada, el icono "▲" se apagará y la alarma de alta temperatura se desactivará. Si no cancela la alarma de temperatura alta, el icono "▲" permanecerá encendido y el zumbador sonará tres veces por minuto. Después de más de 10 minutos, la alarma se detendrá.

6. Alarma de Puerta Abierta

Si se deja una puerta abierta durante más de 1 minuto, sonará una alarma para avisarle. La alarma sonará 5 veces cada minuto en el primer y segundo minuto. A partir del tercer minuto, la alarma sonará una vez por segundo. Si la alarma suena durante un periodo de tiempo prolongado, el zumbador dejará de sonar transcurridos 10 minutos desde la apertura de la puerta.

La alarma de puerta puede cancelarse presionando cualquier botón, lo que detendrá el sonido del zumbador. También puede detenerse la alarma cerrando la puerta. Una vez cerrada la puerta, al abrirla de nuevo se reiniciará el temporizador de alarma de puerta abierta.

7. Modo Demo

El modo Demo es para su exhibición en la tienda y evita que el refrigerador genere aire frío. En este modo, el refrigerador parece estar funcionando pero no generará aire frío. Si no se presiona ningún botón durante 10 segundos, la pantalla seguirá mostrando "OF"; de lo

contrario, mostrará la temperatura ajustada. Para apagar el modo de demostración, mantenga presionados los botones "Power" y "Freeze" al mismo tiempo durante tres segundos y el zumbador sonará tres veces.

8. Convert (Convertir)



Presione el botón "Convert 5 sec" durante 5 segundos para activar o desactivar la función Convert.

¡Precaución!

Antes de cambiar los ajustes del compartimento, asegúrese de que los alimentos almacenados sean adecuados para el nuevo modo de ajuste. Si no, vacíelos primero. Cuando se cambie el modo congelador a modo frigorífico, abra la puerta durante aprox. 30 minutos antes de colocar los alimentos que deban refrigerarse.

Cuando se cambie el modo frigorífico a modo congelador, cierre la puerta y hágalo funcionar durante aprox. 200 minutos antes de colocar los alimentos que deban congelarse.

Activación de la función Convert: Presione el botón "Convert 5 sec" durante 5 segundos. Sonará un pitido y se encenderá el indicador "●".

- Al activar esta función, la temperatura del compartimento se ajustará a 4°C.
- Ajuste de la temperatura en el compartimento Fridge Zone: utilice el botón "Temp." para ajustar la temperatura entre +2°C y +8°C.

Controles de la pantalla

- Desactivación de la función Convert: presione de nuevo el botón "Convert 5 sec" durante 5 segundos. Sonará un pitido y el indicador Convert dejará de iluminarse. Al desactivar la función Convert, la temperatura del compartimento congelador se ajustará a -18°C .

9. Conexión de su aparato al Wi-Fi



La aplicación ConnectLife es una aplicación para el hogar inteligente que le permite

comunicarse con sus aparatos inteligentes mediante un smartphone o una tableta.

Instalación

1. Abra el Apple App Store (iOS) o Google Play Store (Android) en su smartphone.
2. Busque la aplicación "ConnectLife". Verá una aplicación con el siguiente icono:



Versión de Aplicación

Versión de Android&IOS Actual: V2.2.0
La versión de la Aplicación se cambia y actualiza constantemente, por lo tanto, consulte la versión actual descargada de App Store, AppGallery o Google Play store.

3. Descargue e instale la aplicación ConnectLife proporcionada por ConnectLife, LLC.

También puede escanear el siguiente código QR con su smartphone o tableta para encontrar la aplicación ConnectLife:



Nota

- La distancia entre el aparato y el router Wi-Fi puede afectar al rendimiento. Si están demasiado lejos, el emparejamiento del aparato puede fallar o tardar más tiempo.
- El aparato solo es compatible con redes Wi-Fi de 2.4 GHz. El SSID de la red Wi-Fi debe ser visible.
- El entorno inalámbrico circundante (otros dispositivos conectados) puede afectar al rendimiento de la red.
- La conexión Wi-Fi del aparato puede interrumpirse debido a factores externos, como el entorno de la red doméstica o el proveedor de servicios de Internet.

Controles de la pantalla

Conexión del refrigerador

Una vez que haya instalado la aplicación Connectlife, inicie sesión o cree una cuenta y siga los pasos que se indican a continuación:

1. Asegúrese de que el aparato esté encendido y el panel de pantalla esté activo. Sabrá que está listo cuando se ilumine el panel.

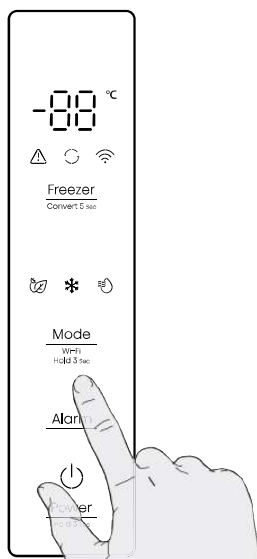

2. Mantenga presionado el botón "Mode" durante 3 segundos hasta que oiga un pitido y vea que la luz "  " parpadea después de encenderse constantemente durante unos segundos.

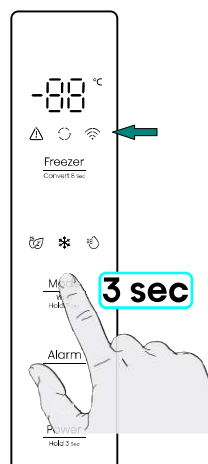

3. Asegúrese de que Bluetooth esté activado en su teléfono y abra la aplicación ConnectLife. Busque la ventana emergente que indica que se ha encontrado un nuevo aparato. Toque el botón de la ventana emergente y siga las instrucciones para continuar.
4. Si no aparece ninguna ventana emergente, toque el botón "Add appliance" o "+" en la aplicación.
5. Localice "Refrigerador" en la lista de aparatos y selecciónalo.
6. Siga las instrucciones de la aplicación para conectar su refrigerador. Una vez completada la configuración, su refrigerador aparecerá en su pantalla de inicio.

Nota

- El aparato permanecerá en modo de emparejamiento durante un máximo de 5 minutos.
- Para restablecer los ajustes de fábrica de la red, mantenga presionado el botón "Mode" durante 6 segundos. Oirá dos pitidos cuando se restablezca el aparato.
- Después del restablecimiento, el aparato entrará en el modo de emparejamiento.
- Una luz Wi-Fi fija indica que el aparato se ha conectado correctamente a la red doméstica.

Uso del aparato

El aparato cuenta con los accesorios como los que se muestran en "Descripción del aparato"; con estas instrucciones usted puede utilizarlos de la manera correcta. Se recomienda leerlas detenidamente antes de utilizar el aparato.

Estantes de almacenamiento

- Todos los estantes de almacenamiento pueden sacarse para la limpieza.

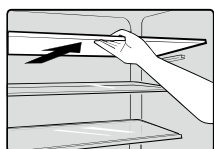

cajón

- Cuando el refrigerador está en estado congelador, se utiliza para

almacenar alimentos que necesitan ser congelados, como carne, pescado y helados, etc.

- Cuando el refrigerador está en estado de frigorífico, es adecuado para almacenar verduras y frutas, etc.

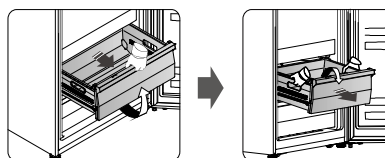

- Para quitar el cajón, incline hacia arriba el frente del cajón y tire hacia adelante, luego incline el cajón hacia abajo y retírelo hacia adelante con ambas manos.

Inversión de la puerta



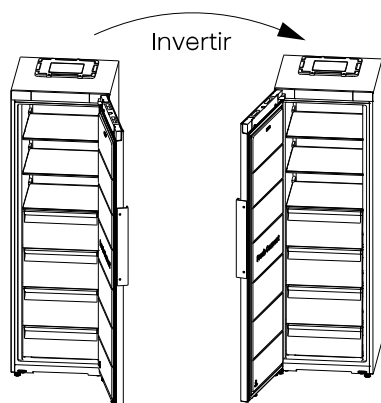

Si el lugar de la instalación lo requiere, se puede cambiar el lado en el que se abre la puerta, desde el lado derecho (de fábrica) al lado izquierdo.









⚠ ADVERTENCIA

Al invertir la puerta, el aparato no debe estar conectado al tomacorriente. Asegúrese de que el enchufe esté desconectado de la toma de corriente.

Herramientas que necesitará (no suministrados):

No suministrado	
	
Llave de tubo de 8mm	Destornillador de hoja fina
	
Destornillador en forma de cruz	Llave Ajustable
	
Espátula	

Las piezas que necesitará (suministrado):

Suministrado	
	
Cubierta de Esquina de la Carcasa (izquierda)	Cubierta de Esquina de la Carcasa (derecha)
1	1
	
Cubierta de Esquina de la Puerta (izquierda)	Cubierta de Esquina de la Puerta (derecha)
1	1
	
Pieza de la bisagra superior izquierda	Llave Allen de 4mm
1	1
	
cubierta de orificios	
1	

⚠ Nota

Debe apoyar el aparato sobre un embalaje de espuma blanda o material similar para evitar daños. Si lo desea, puede colocar el refrigerador en posición horizontal para acceder a la base.

1. Coloque el refrigerador en posición vertical, abra la puerta, use un destornillador de punta fina para hacer palanca y retirar la Cubierta de Esquina de la Puerta (derecha), la Cubierta de Esquina de la Puerta (izquierda), la Cubierta de la Carcasa (derecha) y la Cubierta de la Carcasa (izquierda) y, a continuación, guarde las cubiertas de las esquinas en la bolsa de accesorios.

NOTA: para evitar rayar la parte superior del refrigerador, acolche la zona de apalancamiento con una toalla de tela.

Inversión de la puerta

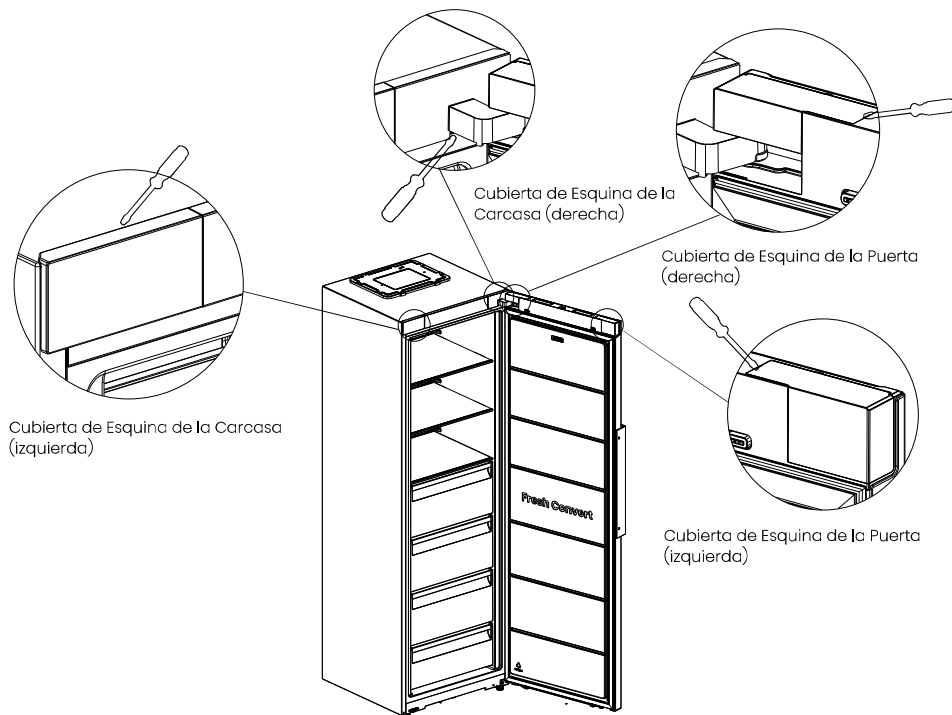

2. Utilice el destornillador para quitar los dos tornillos en los lados izquierdo y derecho de la cubierta decorativa, y retire la cubierta decorativa.

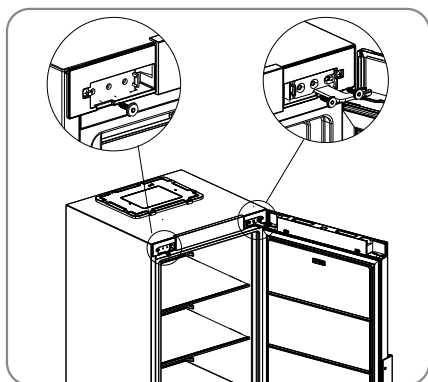

3. Desenchufe el conector.

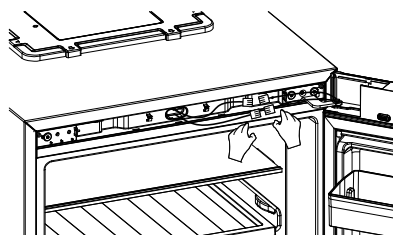

4. Utilice una llave Allen de 4 mm para retirar los dos tornillos del lado derecho que sujetan la pieza de la bisagra superior derecha y el tornillo del lado izquierdo. (Por favor, apoye la puerta cuando lo haga).

Inversión de la puerta

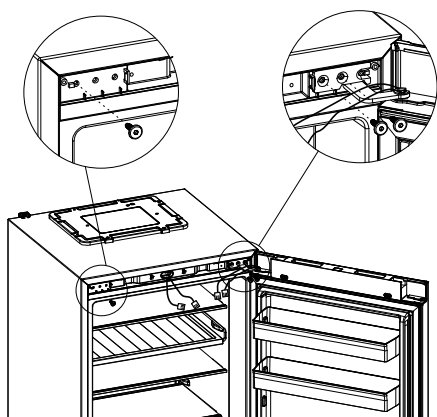

5. Quite la puerta y colóquela en una superficie suave con los paneles hacia arriba. Afloje los 2 tornillos autorroscantes, retire el tapón, el tope trasero de la puerta y el casquillo del eje, y luego utilice los 2 tornillos autorroscantes para instalar el tapón, el tope trasero de la puerta y el manguito del eje en el lado izquierdo.

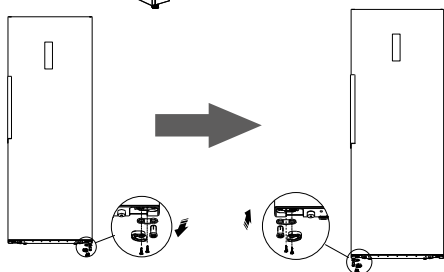
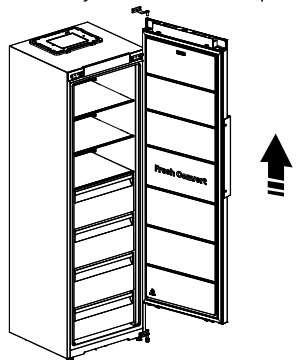

6. Utilice un destornillador en forma de cruz para desatornillar los tornillos de la manija. Y utilice un cuchillo de masilla para quitar las cubiertas de los orificios de tornillos en el otro lado de la puerta. A continuación, instale las cubiertas de los orificios de tornillos en el lado izquierdo de la puerta. Por último, utilice un destornillador en forma de cruz para instalar los tornillos de la manija.

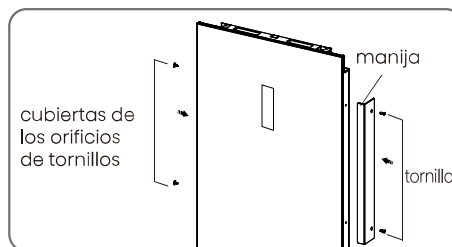
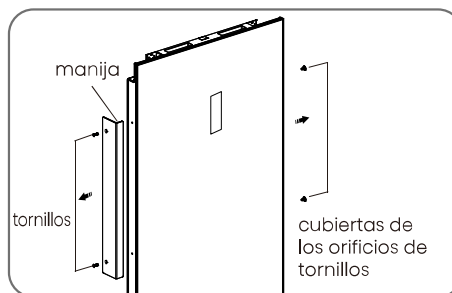

7. Incline el refrigerador sobre el envoltorio de espuma suave o sobre un material similar. Quite las dos partes inferiores ajustables, luego quite la parte inferior de la bisagra destornillando los tornillos. Finalmente, desatornille el eje de la bisagra inferior y sáquelo al orificio que está del otro lado y atorníllelo.

Inversión de la puerta

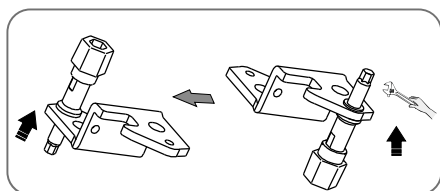
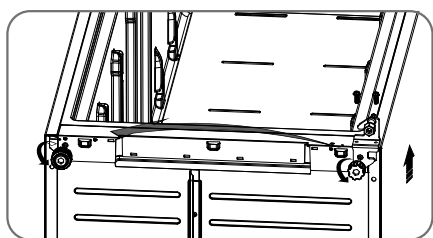

8. Vuelva a colocar la pieza de la bisagra inferior en el lado izquierdo y fíjela con los tornillos de la brida especial. Vuelva a colocar las patas inferiores ajustables en el otro lado y fíjelas. Instale la cubierta del orificio (incluida en la bolsa de accesorios) en el orificio de la placa de la cubierta inferior.

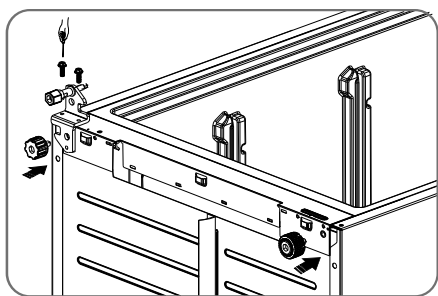

9. El arnés se extiende desde la izquierda, instale la cubierta decorativa y fíjela con dos tornillos.

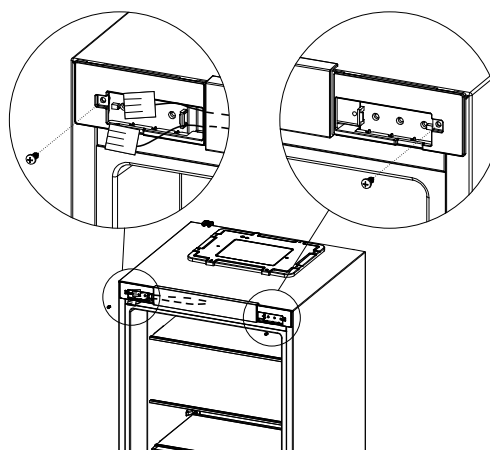

10. Transfiera la puerta superior a la posición adecuada. Alinee el orificio inferior de la puerta superior con el eje superior de la bisagra central y, a continuación, alinee el orificio superior de la puerta superior con el eje de la bisagra superior izquierda. Por último, ajuste la bisagra superior izquierda en la posición adecuada e instálela con 2 tornillos.

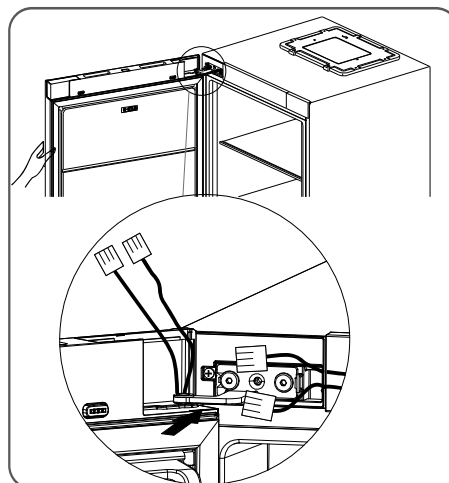

Inversión de la puerta

11. Conecte el conector.

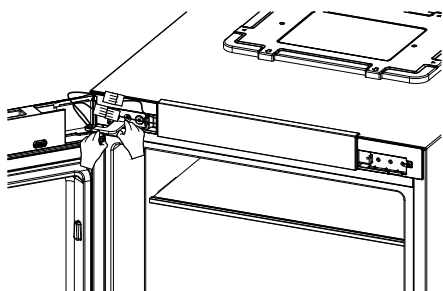

12. Vuelva a instalar la cubierta de Esquina de la Puerta (derecha), la cubierta de Esquina de la Puerta (izquierda), la cubierta de Esquina de la Carcasa (derecha) y la cubierta de Esquina de la Carcasa (izquierda) que se sacan de la bolsa de accesorios.

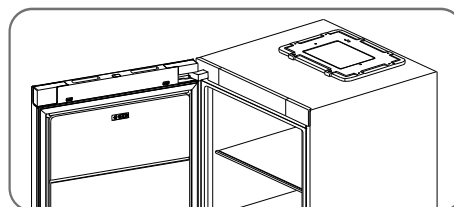

Limpeza y cuidado

- Por motivos de higiene, se debe limpiar periódicamente (al menos cada dos meses) el aparato (así como los accesorios exteriores e interiores).

Advertencia

- El aparato no debe estar conectado a la corriente durante la limpieza. ¡Existe peligro de descarga eléctrica! Antes de limpiarlo, apague el aparato y desconecte el enchufe de la toma eléctrica.

Limpeza exterior

Debe limpiar periódicamente el aparato para mantener su buen estado.

- Limpie el panel digital y la pantalla con un paño limpio y suave.
- Rocíe agua en el trapo de limpieza en lugar de rociarla directamente en la superficie del aparato. Esto ayudará a distribuir la humedad de manera uniforme por la superficie.
- Limpie las puertas, las manijas y las superficies del gabinete con detergente suave y séquelas con un paño suave.

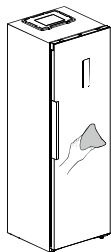

Advertencia

- No utilice objetos afilados, ya que podrían rayar la superficie.
- No utilice Diluyente, Detergente para autos, Clorox, aceite etéreo, limpiadores abrasivos o solventes orgánicos, como Benceno, para realizar la limpieza. Podrían dañar la superficie del aparato y provocar un incendio.

Limpeza interior

- Limpie regularmente el interior del aparato. Será más fácil extraer los cajones y los estantes para una limpieza más profunda.
- Limpie el interior del congelador con una solución débil de bicarbonato de sodio y, a continuación, aclárelo con agua tibia usando una esponja o paño rígido. Seque por completo antes de volver a colocar los estantes y las cestas.
- Seque bien todas las superficies y las partes desmontables antes de volver a colocarlas en su lugar.

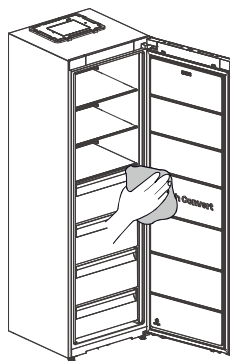

Limpieza y cuidado

- Aunque este aparato tiene una función automática de descongelación, podría haber una capa de escarcha en el interior del compartimento congelador si se ha abierto con frecuencia la puerta o si se ha mantenido abierta mucho rato.
- Si la escarcha es demasiado gruesa, elija un momento en el que las existencias de alimentos sean bajas y siga estos pasos:
 1. Retire los alimentos y los accesorios, desenchufe el aparato de la electricidad y deje las puertas abiertas. Ventile bien la sala para acelerar el proceso de descongelación.
 2. Cuando se haya descongelado completamente, limpie el congelador siguiendo el proceso antes descrito.



Advertencia

- No utilice objetos afilados para retirar la escarcha del compartimento congelador.
- Solo se debe volver a conectar a la corriente y encender el aparato cuando el interior esté completamente seco.

Descongelación

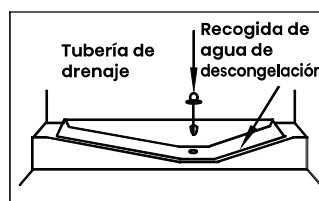

Este compartimento se descongela automáticamente

Limpieza del sello de las puertas

- Mantenga limpios los sellos de la puerta. Los alimentos y bebidas pegajosos pueden hacer que los sellos se enganchen en el gabinete y se rompan al abrir la puerta. Lave el sello con detergente suave y agua tibia. Aclárelo y séquelo detenidamente después de limpiarlo.
- Este producto contiene dos fuentes de luz de clase de eficiencia energética G en la parte superior del compartimento frigorífico.
- Para reemplazar la luz LED, siga los siguientes pasos:

Reemplazo de la luz LED

 1. Desenchufe el aparato.
 2. Quite la cubierta de la luz presionando hacia arriba y hacia afuera.
 3. Sostenga la cubierta del LED con una mano y tire con la otra mientras presiona el conector.
 4. Reemplace la luz LED y colóquela



Advertencia

¡El usuario no debe reemplazar la luz LED! Si se daña, contacte a la línea de atención al cliente para una asistencia.

Sugerencias y consejos útiles

Consejos de ahorro de energía

- Le recomendamos que siga los consejos de ahorro de energía.
- Intente evitar mantener la puerta abierta durante mucho rato para ahorrar energía.
 - Asegúrese de que el aparato esté alejado de fuentes de calor (luz solar directa, horno eléctrico o estufa, etc.).
 - No ajuste la temperatura más baja de lo necesario.
 - No almacene alimentos calientes o líquidos que se evaporan en la unidad.
 - Coloque el aparato en una sala bien ventilada y libre de humedad. Consulte el capítulo Instalación del nuevo aparato.
 - La descripción del diagrama del aparato muestra la combinación correcta de los cajones, crisper y los estantes. No modifique la combinación, ya que está diseñada para ser más eficiente energéticamente.

Sugerencias para refrigerar alimentos frescos

- No coloque alimentos calientes directamente en el frigorífico o el congelador, ya que la temperatura interna aumentará, haciendo que el compresor necesite más potencia y consuma más energía.
- Cubra o envuelva los alimentos, sobre todo si tienen un sabor fuerte.
- Coloque los alimentos cuidadosamente para que el aire pueda circular libremente en torno a ellos.

Sugerencias de refrigeración

- Carne (Todo Tipo) envuelto en bolsas de polietileno: envuélvala y colóquela en el estante de cristal que hay sobre el cajón de las verduras. Siga siempre el periodo de almacenamiento y las fechas de caducidad recomendadas por el fabricante.
- Alimentos cocinados, platos fríos, etc.: Deben estar siempre cubiertos y se pueden colocar en cualquier estante.
- Frutas y verduras: Deben guardarse en el cajón especial provisto.
- Mantequilla y queso: Deben envolverse con plástico hermético o película plástica.
- Botellas de leche: Deben tener una tapa y se pueden almacenar en las baldas de la puerta.

Consejos de congelación

- Cuando lo encienda por primera vez o después de un largo periodo sin usarlo, deje que el aparato funcione al menos dos horas con los ajustes más altos antes de meter alimentos.
- Prepare los alimentos en porciones pequeñas para permitir que se congelen rápida y completamente y para que después sea posible descongelar solo la cantidad necesaria.
- Envuélvalos en papel de aluminio o envoltorios de polietileno que sean herméticos.
- Evite que los alimentos frescos sin congelar toquen alimentos ya congelados para evitar que se produzca una descongelación parcial.

Sugerencias y consejos útiles

- Se recomienda etiquetar y fechar cada paquete congelado para mantener un registro de su tiempo de almacenamiento.

Sugerencias para refrigerar alimentos frescos

- Asegúrese de que el vendedor de los alimentos haya almacenado los alimentos congelados de forma correcta.
- Una vez descongelados los alimentos, se deteriorarán rápidamente y no deben volverse a congelar.
- No supere el tiempo de almacenamiento indicado por el fabricante de los alimentos.

Apagado del aparato

- Si tiene que apagar el aparato durante un largo periodo de tiempo, debe seguir los siguientes pasos para evitar que le salga moho.
 1. Retire todos los alimentos.
 2. Desconecte el enchufe de la toma eléctrica.
 3. Limpie y seque completamente el interior.
 4. Asegúrese de que todas las puertas queden abiertas ligeramente para permitir que circule el aire.

Resolución de problemas

Si experimenta algún problema con el aparato o le preocupa que no funcione correctamente, puede realizar estas sencillas comprobaciones antes de llamar al servicio técnico. Puede realizar verificaciones simples siguiendo esta sección antes de llamar al servicio.



Advertencia

No intente reparar el aparato usted mismo. Si el problema persiste después de haber realizado las comprobaciones descritas a continuación, póngase en contacto con un electricista cualificado, un ingeniero de mantenimiento autorizado o la tienda donde compró el producto.

Problema	Causa posible y Solución
El aparato no funciona correctamente	Compruebe si el cable eléctrico está enchufado correctamente en la toma eléctrica.
	Compruebe el fusible o el circuito de su fuente de alimentación y reemplácelos si es necesario.

Resolución de problemas

Problema	Causa posible y Solución
El aparato no funciona correctamente	La temperatura ambiental es demasiado baja. Intente establecer la temperatura de la cámara en un nivel más frío para solucionar este problema.
	Es normal que el refrigerador no funcione durante el ciclo de descongelación automática, o durante un breve tiempo después de encender el aparato para proteger el compresor.
Olores dentro de los compartimientos	Es posible que sea necesario limpiar el interior.
	Algunos alimentos, recipientes o envoltorios causan olores.
Sale ruido del aparato	Los sonidos descritos a continuación son normales: <ul style="list-style-type: none"> • Ruido de funcionamiento del compresor. • Ruido de movimiento de aire del motor del ventilador pequeño en el compartimento congelador o los otros compartimientos. • Ruido de gorgoteo similar al de agua hirviendo. Ruido de golpeteo durante la descongelación automática. • Ruido de chasquido antes de que arranque el compresor.
	Otros ruidos inusuales pueden ser debidos a los motivos descritos a continuación y es posible que deba comprobarlos y tomar medidas: <ul style="list-style-type: none"> • El gabinete no está nivelado. • La parte trasera del aparato toca la pared. • Las botellas o recipientes se golpean unos contra otros.
El motor funciona continuamente	Es normal escuchar periódicamente el sonido del motor, que deberá funcionar más en las siguientes circunstancias: <ul style="list-style-type: none"> • El ajuste de temperatura es más frío de lo necesario. • Se ha almacenado recientemente una gran cantidad de comida caliente dentro del aparato. • La temperatura fuera de la unidad es muy elevada. • Las puertas han estado abiertas con demasiado tiempo o se abren muy a menudo. • Después de instalar el aparato o si éste ha estado apagado durante mucho tiempo.

Resolución de problemas

Problema	Causa posible y Solución
Hay una capa de escarcha en el compartimento	<p>Compruebe que las salidas de aire no estén bloqueadas con alimentos y asegúrese de que la comida esté colocada dentro del aparato de forma que permita una ventilación suficiente.</p> <ul style="list-style-type: none"> • Asegúrese de que la puerta esté completamente cerrada. Para conocer cómo eliminar la escarcha, consulte el capítulo Limpieza y cuidado.
La temperatura interior es demasiado alta	<p>Es posible que haya dejado las puertas abiertas demasiado tiempo o con demasiada frecuencia;</p> <ul style="list-style-type: none"> • O las puertas se mantienen abiertas por algún obstáculo; • O el aparato se coloca con un espacio libre insuficiente en los laterales, la parte trasera y la parte superior.
La temperatura interior es demasiado baja	<p>Aumente la temperatura siguiendo el capítulo "Controles de la pantalla".</p>
Las puertas no se pueden cerrar fácilmente	<p>Compruebe si la parte superior del refrigerador está inclinada hacia atrás 10-15mm para permitir que las puertas se cierren automáticamente, o si haya algo dentro que evite que las puertas se cierren.</p>
Gotea agua en el suelo	<p>Puede que la bandeja para agua (ubicada en la parte trasera inferior del aparato) no se haya nivelado correctamente o que boquilla de vaciado de la parte superior del depósito compresor no se haya colocado correctamente para que el agua entre directamente en la bandeja, o que la boquilla esté bloqueada, o que el agua no esté completamente introducida en el conector.</p> <ul style="list-style-type: none"> • Puede que necesite correr el refrigerador de la pared para verificar la bandeja, la boquilla y el conector. • Si el refrigerador está apagado durante mucho tiempo, el hielo de la cubitera puede derretirse y convertirse en agua que caiga al suelo.
La luz no funciona	<ul style="list-style-type: none"> • La luz LED podría estar dañada. Para reemplazar la luz LED, consulte el capítulo Limpieza y cuidado. • El sistema de control ha desactivado las luces porque la puerta ha estado abierta demasiado rato. Cierre y vuelva a abrir la puerta para reactivar las luces.

Resolución de problemas

Problema	Causa posible y Solución
No se puede conectar el aparato a la red Wi-Fi	<ul style="list-style-type: none">• ¿Ha introducido correctamente la contraseña de la red Wi-Fi doméstica? Asegúrese de que la contraseña sea correcta y conéctese de nuevo.• ¿La frecuencia del router Wi-Fi doméstico es de 2.4GHz? El aparato solo admite una frecuencia de radio de 2.4GHz. Establece un SSID Wi-Fi de 2.4GHz dedicado y conecta el dispositivo a ese SSID.• ¿El router y el aparato están muy alejados, lo que provoca la mala calidad de la red? Considere la posibilidad de acercar el router al aparato o de adquirir un extensor de alcance Wi-Fi e instalarlo.
Se escucha el agua moviéndose dentro del refrigerador	<ul style="list-style-type: none">• Esto es normal. El burbujeo viene del líquido refrigerante que circula por el refrigerador.

Eliminación del aparato

Está prohibido eliminar este aparato con los residuos domésticos.

Materiales de embalaje

Los materiales de embalaje con el símbolo de reciclaje son reciclables. Deseche el embalaje a un contenedor de recogida de residuos adecuado para reciclarlo.

Antes de desechar el aparato

1. Desconecte el cable de alimentación del tomacorriente.
2. Corte el cable de alimentación y deséchelo con el enchufe



Advertencia

- Los refrigeradores contienen refrigerante y gases en el aislamiento. Se debe desechar el refrigerante y los gases de forma profesional, ya que podrían provocar lesiones oculares o ignición. Asegúrese de que la tubería del circuito de refrigerante no esté dañada antes de desecharla correctamente.
- Se debe envasar los alimentos antes de introducirlos en el refrigerador y embotellar los líquidos o introducirlos en contenedores con tapa para evitar que se derramen, ya que la estructura de diseño del producto no es fácil de limpiar.

	Eliminación Correcta del producto
	Esta marca indica que este producto no debe eliminarse con otros desechos domésticos en UE. Para evitar posibles daños al medio ambiente o la salud humana por la eliminación incontrolada de residuos, recíclelo de manera responsable para promover la reutilización sostenible de los recursos materiales. Para devolver su dispositivo usado, utilice los sistemas de devolución y recogida o póngase en contacto con el distribuidor donde compró el producto. Ellos pueden retirar este producto para un reciclaje seguro para el medio ambiente.

Eliminación del aparato

Para evitar contaminar los alimentos, siga las siguientes instrucciones

- Si abre la puerta por largos periodos, puede aumentar significativamente la temperatura de los compartimientos del aparato.
- Limpie regularmente las superficies que puedan estar en contacto con alimentos y sistemas de desagües accesibles.
- Almacene la carne y el pescado crudo en los recipientes adecuados del refrigerador para que no estén en contacto ni goteen sobre otros alimentos.
- Los compartimientos de dos estrellas para alimentos congelados son ideales para almacenar alimentos precongelados o cremas heladas y hacer cubitos de hielo.
- Los compartimientos de uno, dos y tres estrellas no son aptos para congelar alimentos frescos.

Orden	Tipo de compartimientos	Temperatura de almacenamiento meta [°C]	Alimentos apropiados
1	Frigorífico	+2~+8	Los huevos, los alimentos cocidos, los alimentos envasados, las frutas y verduras, los productos lácteos, las tortas, las bebidas y otros alimentos no aptos para congelar.
2	***-Congelador	≤-18	Marisco (pescado, langostinos, moluscos), productos acuáticos de agua dulce y productos cárnicos (tiempo recomendado de 3 meses, los valores nutricionales y el sabor disminuyen con el tiempo), no es apto para alimentos frescos congelados.



Nota

Almacene los distintos alimentos según los compartimientos o temperatura meta del alimento comprado.

- Si el refrigerador está vacío por largos periodos, desconéctelo, descongélelo, límpielo, séquelo y deje la puerta abierta para evitar la formación de moho dentro del aparato.