 Un aparato con construcción de la CLASE I debe conectarse a la toma de CORRIENTE principal con una conexión puesta a tierra de protección.



Las figuras e ilustraciones en este manual sólo se proporcionan como referencia y pueden diferir de la apariencia del producto real.

Parte de la función del software cambia con la actualización del sistema.

## Encuentre lo que busca

Este TV está equipado con un manual de usuario y un manual electrónico incorporado (**Ajustes > Servicio de asistencia > Manual electrónico**).

### Funciones de soporte del manual electrónico

	<b>Buscar</b>	Encuentre la ayuda que busca.
	<b>Probar ahora</b>	Vaya directamente a la página de funciones y pruebe.
	<b>Código QR</b>	Escanee el código para abrir el manual electrónico en su dispositivo móvil.

## Contenido

Instalación .....	1
TV delantero y trasero .....	5
Conexión .....	6
Mando a distancia .....	8
Especificaciones.....	12
Otra información.....	13

## Lista de accesorios

Con el TV se incluyen los siguientes accesorios:

Manual del usuario × 1	Mando a distancia × 1	Cable de alimentación × 1
Soporte de base × 2	Tornillo × 4 (85")	Tornillo × 6 (110")
Baterías AAA × 2 (Para el mando a distancia alimentado por energía solar, la batería está integrada)		
Tarjeta de garantía × 1		

### **NOTA**

- Los accesorios pueden ser diferentes de los del listado anterior debido a los diferentes modelos, países/regiones. Por favor remítase a la bolsa de accesorios real.

# Aviso importante

Los párrafos que comienzan con el símbolo  indican instrucciones, consejos o condiciones importantes para las siguientes configuraciones.



**Por su propia seguridad y el rendimiento óptimo de su TV, asegúrese de leer las instrucciones de seguridad antes de realizar cualquier instalación.**

La compatibilidad con productos, software y servicios de terceros no está garantizada. No podemos ser responsables de ningún daño o pérdida que surjan durante el funcionamiento, uso o conexión a dispositivos o aplicaciones incompatibles.

La grabación y la reproducción del contenido en este o cualquier otro dispositivo pueden requerir el permiso del propietario de los derechos de autor u otros derechos similares sobre ese contenido. Es su responsabilidad asegurarse de que su uso de este o cualquier otro dispositivo cumpla con la legislación de derechos de autor aplicable en su país. Por favor consulte esa legislación para obtener más información sobre las leyes y regulaciones relevantes involucradas o póngase en contacto con el propietario de los derechos del contenido que desea grabar o reproducir.

**Lea estas instrucciones**  
**Siga todas las instrucciones**  
**Respete todas las advertencias**  
**Conserve estas instrucciones**  
Todos los derechos reservados.





Por medio de la presente, Hisense Visual Technology Co., Ltd. declara que el tipo de equipo de radio cumple con la Directiva 2014/53/EU y con las Normativas de equipos de radio de 2017 del Reino Unido. Introduzca el nombre del modelo en la siguiente dirección de Internet para leer el texto completo de la declaración de conformidad: <https://global.hisense.com/support/certificate-download/>.

Consulte la etiqueta de clasificación del modelo de TV y busque el modelo del mando a distancia Bluetooth en el mando a distancia o dentro de la tapa del mando a distancia.

## Instrucciones de seguridad

Para garantizar el uso seguro y correcto de este producto, siempre cumpla con las siguientes precauciones para evitar situaciones peligrosas y daños a su unidad:

	<b>PRECAUCIÓN</b> RIESGO DE DESCARGAS ELÉCTRICAS NO LO ABRA	
<b>PRECAUCIÓN:</b> PARA REDUCIR EL RIESGO DE DESCARGAS ELÉCTRICAS, NO RETIRE LA CUBIERTA (O LA PARTE TRASERA). NO HAY NINGUNA PIEZA QUE EL USUARIO PUEDA REPARAR. LA REPARACIÓN DEBE SER REALIZADA POR PERSONAL DE SERVICIO CALIFICADO.		



El símbolo de relámpago con una flecha, dentro de un triángulo equilátero, es para advertir al usuario de la presencia de voltaje peligroso no aislado dentro del recinto del producto que pueda ser de magnitud suficiente como para constituir un riesgo de descarga eléctrica.



El signo de exclamación dentro de un triángulo equilátero es para advertir al usuario de la presencia de instrucciones importantes de operación y mantenimiento (servicio) en la literatura que acompaña al aparato.



Voltaje CA: este símbolo indica que el voltaje nominal marcado con el símbolo es el voltaje CA.



Producto de clase I: este símbolo indica que se requiere una conexión segura de puesta a tierra de protección (masa).

## Uso previsto y condiciones ambientales para este TV

Este TV está destinado para proporcionar señales de video y audio, sobre una mesa o montado en la pared, en una casa o una oficina. No se debe utilizar en cuartos con un alto nivel de humedad o concentración de polvo. La garantía sólo es válida si se utiliza según lo previsto por el fabricante.



### ADVERTENCIA

**La alta humedad y la concentración de polvo pueden provocar fugas de corriente en el dispositivo. Para reducir el riesgo de incendios o descargas eléctricas:**

- **No exponga esta unidad a la lluvia, humedad, goteos o salpicaduras de agua, ni coloque objetos que contengan líquidos como jarrones, tazas, etc. sobre o por encima de la unidad.**
- **No toque el TV con las manos mojadas.**
- **No lo exponga directamente al aire acondicionado y mantenga las velas u otras llamas abiertas alejadas del TV en todo momento.**

Si el TV se mueve de un entorno frío a uno caliente, déjelo apagado durante al menos una hora para evitar la condensación. Si se utiliza al aire libre, asegúrese de que esté protegido contra la humedad.

Si nota algo raro, retire el enchufe de alimentación de inmediato.

En caso de incendios, utilice preferiblemente un extintor con gas CO<sub>2</sub> o polvo. Si dichos extintores no son accesibles, intente aislar la fuente de alimentación antes de utilizar un extintor de agua.

### ADVERTENCIA

#### Riesgo de estabilidad

Un aparato de televisor puede caerse y causar graves lesiones o muerte del personal. Muchas lesiones, especialmente a los niños, pueden evitarse tomando precauciones sencillas como:

- SIEMPRE use gabinetes o soportes o métodos de montaje recomendados por el fabricante del televisor.
- SIEMPRE use muebles que puedan sostener el televisor de manera segura.
- SIEMPRE asegúrese de que el televisor no sobresalga del borde de los muebles de soporte.
- SIEMPRE eduque a los niños sobre los peligros de subirse a los muebles para alcanzar el televisor o sus controles.
- SIEMPRE enrute los cables conectados a su televisor para que no puedan tropezarse, tirar o agarrar.
- NUNCA coloque un televisor en un lugar inestable.
- NUNCA coloque un televisor sobre muebles altos (por ejemplo, armarios o librerías) sin anclar tanto el mueble como el televisor a un soporte adecuado.
- NUNCA coloque el televisor sobre telas u otros materiales que puedan estar ubicados entre el televisor y los muebles de soporte.
- NUNCA coloque artículos que puedan motivar a los niños a trepar, como juguetes y controles remotos, encima del televisor o muebles sobre los que esté colocado el televisor.

Si su aparato de televisor existente se está reteniendo y recolocando, se deben aplicar las mismas consideraciones que arriba.

## ■ Cambio de Lugar/Transporte

Antes de mover este TV, desconecte todos los cables y muévelo sólo en la posición vertical. Tome el dispositivo en los bordes superior e inferior del marco.

- No presione ni aplique presión sobre el panel frontal del TV. Puede necesitar dos o más personas para mover TVs más grandes.

Si tiene que tender el TV por poco tiempo, coloque la unidad con toda su superficie delantera plana sobre un material suave.

La pantalla LED está hecha de vidrio y puede romperse si no se maneja adecuadamente. Siempre use guantes de caucho para mover la unidad. Si la pantalla LED está dañada, se puede filtrar el cristal líquido. En caso de contacto con la piel, enjuáguela inmediatamente con agua.

## ■ Fuente de alimentación

Los voltajes incorrectos pueden dañar el TV. Sólo conecte esta unidad a una fuente de alimentación con el voltaje y la frecuencia correctos como se indica en la placa de características, utilizando el cable de alimentación provisto.

El enchufe de alimentación debe ser fácilmente accesible para que el dispositivo pueda desconectarse en cualquier momento. La unidad tiene corriente eléctrica, incluso si está en el modo de espera, siempre y cuando la unidad esté conectada a una toma de corriente.

Se recomienda utilizar un circuito dedicado para esta unidad.

- No sobrecargue las tomas de corriente conectando demasiados aparatos a la misma toma de corriente. Las tomas de pared sobrecargadas, cables de extensión, etc. son peligrosos y pueden resultar en descargas eléctricas e incendios.

Después del apagado, no lo reencienda dentro de 5 segundos. La acción frecuente de encendido y apagado en un corto período de tiempo puede causar anomalías al TV.

## ■ Enchufe de alimentación y cable de alimentación

- No toque el enchufe de alimentación con las manos mojadas.
- No coloque objetos pesados sobre el cable de alimentación. Conduzca el cable de manera que no se doble o se tienda

sobre bordes afilados, ni se pise o se exponga a productos químicos. Un cable de alimentación con aislamiento dañado puede causar descargas eléctricas e incendios.

- Tire el enchufe, NO del cable al desconectarlo. El cable puede dañarse y causar un cortocircuito si se tira.
- No coloque el cable de alimentación cerca de un objeto de alta temperatura.
- No mueva el TV con el cable de alimentación enchufado a una toma.
- No utilice un cable de alimentación dañado o suelto, o una toma de corriente dañada.
- No utilice ningún cable de alimentación que no sea el suministrado con esta unidad.
- El enchufe PRINCIPAL del cable de alimentación se utiliza como dispositivo de desconexión, el dispositivo de desconexión y la toma de corriente deben ser fácilmente accesibles.

## ■ Instalación y ubicación

Compruebe que la ubicación es adecuada para soportar la carga del TV. Colóquelo en una base nivelada, robusta y horizontal. Asegúrese de que la unidad no cuelgue por encima del borde de la base cuando está colocada sobre o dentro de los muebles. Si está colocada en un carrito, tenga precaución al moverla para evitar que la unidad se vuelque.

- Coloque la unidad en una posición horizontal vertical normal. Nunca debe operarse verticalmente, tumbarse plana o colgar por encima del techo.
- Coloque la unidad donde no esté expuesta a la luz solar directa u otras fuentes de calor.

Al montar el TV en una pared, siga las instrucciones provistas con el soporte de pared, asegúrese de no instalar el TV colgando los cables de alimentación y de señalización en la parte trasera del TV.

## ■ Ventilación de aire y altas temperaturas

Instale su TV sólo cuando exista una ventilación adecuada, y asegúrese de que haya al menos 10 cm de espacio libre en los lados y 20 cm por encima de la unidad para la circulación del aire. El calor excesivo y la obstrucción de ventilación podrían provocar incendios o falla temprana de algunos componentes eléctricos.



- No bloquee ninguna abertura de ventilación con periódicos, manteles, cortinas, etc.
- No seque la ropa, etc. en la parte superior de la unidad.
- Tenga cuidado de no tocar las aberturas de ventilación ya que pueden calentarse.
- No inserte objetos extraños en el TV a través de las aberturas de ventilación.

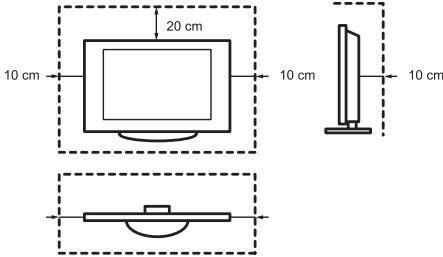

## ■ Soporte

- No utilice ningún soporte que no sea el suministrado con esta unidad.
- No modifique ni utilice el soporte si se deforma por daños físicos.
- Durante la erección, asegúrese de que todos los tornillos estén firmemente apretados.
- Asegúrese de que el TV no sufra ningún impacto durante la sujeción del soporte.
- Asegúrese de que los niños no se suban al soporte.
- Sujete o retire el soporte con al menos dos personas.

Evite que artículos pequeños entren en el interior del dispositivo a través de las ranuras de ventilación. Dichos objetos pueden causar cortocircuitos, que pueden resultar en incendios.

Si algo entra en la unidad, desenchufe el enchufe de alimentación del dispositivo de inmediato y póngase en contacto con el soporte de servicio.

## ■ Pantalla LED

A pesar del cuidado meticuloso al fabricar esta pantalla, no hay 100% garantía de que no se produzca ningún defecto de subpíxeles por razones técnicas. Estos no pueden considerarse como un defecto del dispositivo en términos de la garantía. No afectarán el rendimiento ni la fiabilidad del TV.

Para evitar "grabar imágenes" o mostrar

imágenes fijas durante un largo período de tiempo, existe la posibilidad de que pueda permanecer una copia de la imagen. Si la relación de aspecto es configurada a 4:3 durante un largo período de tiempo, puede grabar la imagen en las áreas negras. La grabación de imágenes no está cubierta por la garantía.

- No aplique fuerza o impacto fuerte sobre el panel de visualización.

Evite tocar la pantalla LED o tocarla durante un largo período de tiempo. Si lo hace, puede producir algún efecto de distorsión temporal en la pantalla.

## ■ Ondas de radio

- No utilice el TV en ninguna institución médica o ubicación con equipo médico. Las ondas de radio pueden interferir con el equipo médico y causar un mal funcionamiento.
- No utilice el TV cerca de ningún equipo de control automático como puertas automáticas o alarmas de incendio. Las ondas de radio pueden interferir con el equipo de control automático y causar un mal funcionamiento.

Si tiene un marcapasos, mantenga una distancia de al menos 22 cm del TV. Las ondas de radio pueden interferir con el funcionamiento de un marcapasos.

## ■ LAN inalámbrica incorporada

- No conecte a redes inalámbricas para las que no tenga derechos de uso. Los datos transmitidos y recibidos por ondas de radio pueden ser interceptados y monitoreados.

La red LAN integrada utiliza las bandas de frecuencia 2,4 GHz, 5 GHz y 6 GHz. Para evitar fallos en su operación o una respuesta lenta debido a la interferencia por ondas de radio, mantenga el TV alejado de dispositivos tales como unidades LAN inalámbricas, microondas, teléfonos móviles, y otros dispositivos que utilicen señales de 2,4 GHz, 5 GHz y 6 GHz.

## ■ Advertencia sobre la emisión de gases

Los nuevos muebles, alfombras, pintura, materiales de construcción y productos electrónicos pueden liberar productos químicos en el aire a través de la evaporación. Después de erigir su TV y encenderlo por primera vez, puede notar un olor ligero durante un par de horas. Esto se debe a que algunos

componentes del TV se están calentando por primera vez. Los materiales que utilizamos cumplen completamente con los requisitos y regulaciones ambientales. Su TV funciona bien y los humos de la emisión de gases disminuirán finalmente.

## ■ Supervisión

- No deje que los niños jueguen sin supervisión cerca del TV. Podría volcarse, empujarse o tirarse de la superficie del soporte y lesionar a alguien.
- No permita que un TV encendido funcione sin supervisión.

## ■ Volumen

La música y ruidos altos pueden provocar daños irreversibles a sus oídos. Evite un volumen extremo, especialmente durante un largo período de tiempo y cuando utiliza los auriculares.

Si escucha un ruido de tamborileo en sus oídos, baje el volumen o deje de utilizar los auriculares temporalmente.

## ■ Tormentas eléctricas

Desconecte el enchufe de alimentación y todos los cables de antena conectados del TV durante una tormenta eléctrica. El sobrevoltaje causado por rayos puede dañar el TV a través del sistema de antena, así como de la toma de pared.

## ■ Largo período de ausencia

Mientras el enchufe de alimentación esté conectado a una toma de corriente que recibe corriente eléctrica, el TV consumirá energía incluso en el modo de espera. El enchufe de alimentación y todos los cables de antena conectados deben estar desconectados durante un largo período de ausencia.

## ■ Limpieza y cuidado

### PRECAUCIÓN:

**Desenchufe el cable de alimentación antes de limpiar el TV.**

Limpie el TV, la pantalla y el mando a distancia sólo con un paño suave, húmedo, limpio y de color natural. No utilice ningún producto químico.

- No someta las superficies a repelentes de insectos, disolventes, diluyentes u otras sustancias volátiles. Esto puede degradar la calidad superficial.

- No rocíe agua u otros líquidos directamente sobre el TV. El líquido dentro del TV podría provocar una falla del producto.
- La superficie del panel de visualización está tratada y puede dañarse fácilmente. Tenga cuidado de no rasarla con uñas u otros objetos duros.
- También limpie el enchufe de alimentación con un paño seco a intervalos regulares.

## ■ Servicio/Reparación

Nunca retire la cubierta/parte trasera del TV; no hay ninguna pieza que el usuario pueda reparar. Toda la reparación debe ser realizada por personal de servicio calificado.

## ■ Embalaje

Mantenga los materiales antihumedad y bolsas de plástico fuera del alcance de los niños.

Las bolsas de plástico pueden causar asfixia y el material antihumedad es peligroso si se traga. Si lo traga accidentalmente, fuerce al paciente a vomitar y vaya al hospital más cercano.

## ■ Modificación

No intente modificar este producto de ninguna manera. La modificación no autorizada podría anular la garantía de esta unidad, causar descargas eléctricas e incendios.

## ■ Pilas del mando a distancia

**Para batería reemplazable:**

- La instalación incorrecta puede causar fugas, corrosión y explosión de pilas.
- Reemplácelas sólo con el mismo tipo o equivalente.
- No mezcle las pilas usadas con las nuevas.
- No mezcle diferentes tipos de pila.
- No utilice pilas recargables.
- No queme ni desmonte las pilas.
- Asegúrese de desechar las pilas correctamente.
- No exponga las pilas a calor excesivo como luz solar, fuego o similares.

**Para batería integrada:**

- No desmonte el producto ni intente quitar la batería por su cuenta.
- No la arroje al fuego.
- No aplaste ni perforo la batería.

- Evite que se caiga.
- Utilice el dispositivo de carga correcto.
- Asegúrese de desechar la batería de la forma correcta.
- No exponga la batería a calor excesivo como la luz del sol, fuego o similares.

## ■ **Conexión a tierra de la antena exterior**

Si se utiliza una antena exterior, asegúrese de que el sistema de antena esté protegido contra sobrevoltajes y cargas estáticas acumuladas.

## ■ **Eliminación**

Consulte la sección de reciclaje de este manual.

# Instalación

## ⚠ PRECAUCIÓN

- Asegúrese de desconectar el cable de alimentación CA antes de instalar un soporte o los soportes de montaje en pared.
- La pantalla de su TV es frágil. Asegúrese de que la pantalla del TV no se raye ni se dañe por objetos duros o por la presión.
- Después de completar la instalación, asegúrese de que el TV permanezca fijo sobre una mesa o quede fijado firmemente a un soporte de pared antes de retirar toda la película protectora si la hay.

## ► Instalar el soporte

Siga las ilustraciones e instrucciones textuales a continuación para completar los pasos de instalación:

### 85"

1. Retire los soportes, los tornillos y las protecciones superiores. Coloque las protecciones superiores en el suelo, la distancia entre las dos protecciones debe ser de 750-850 mm.
2. Con una persona a cada lado del TV, sujete el lado del TV con una mano y sosténgalo debajo con la otra mano. Levante y mueva el TV verticalmente hacia las protecciones superiores izquierda y derecha. No pellizque la pantalla cuando sujete el TV.
3. Una persona sujeta el TV por la parte frontal, y la otra persona conecta los soportes de la base del TV a las ranuras en la cubierta trasera del TV. Utilice los tornillos proporcionados para asegurar firmemente cada uno de los soportes de la base.

### Notas:

- Asegúrese de que una persona sujete el TV durante todo el proceso de instalación.
- Si su mesa es lo suficientemente larga, inserte los soportes en los orificios del tornillo "A" que se muestran en la ilustración; si su mesa NO es lo suficientemente larga, inserte los soportes en los orificios de tornillo "B" que se muestran en la ilustración. Tenga en cuenta que estos dos tipos de métodos de instalación no se pueden combinar.

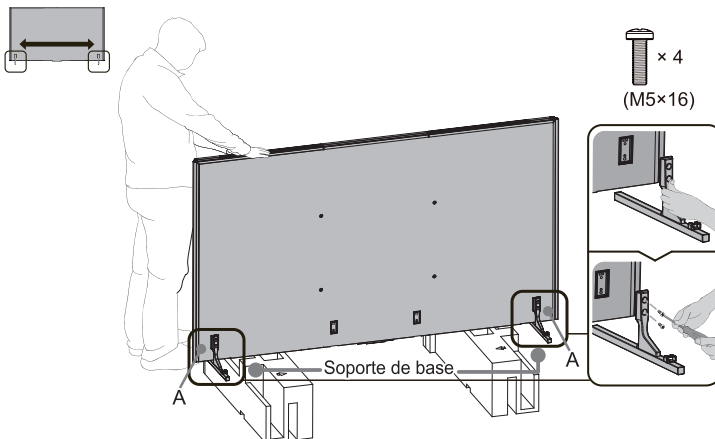

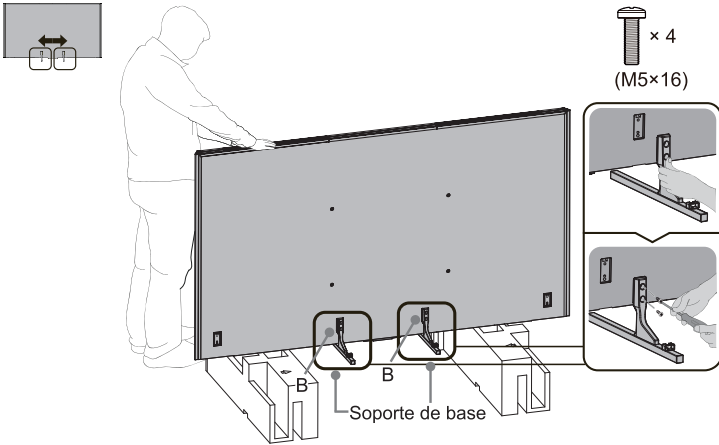

110"

**PRECAUCIÓN**

- Se necesitan cuatro o más personas para levantar y mover el TV. El peso del TV con soportes de base es de 239,2 lbs (108,5 kg). Los muebles donde se coloca el TV deben ser lo suficientemente resistentes como para soportar el peso del mismo. Asegúrese de que el ancho de los muebles sea superior a 19,2 pulgadas (487 mm).
  - Una persona sujeta el TV para evitar que se incline durante todo el proceso de instalación.
1. Con una persona sujetando el lado del TV, los otros quitan las protecciones laterales. No pellizque la pantalla cuando sujete el TV.

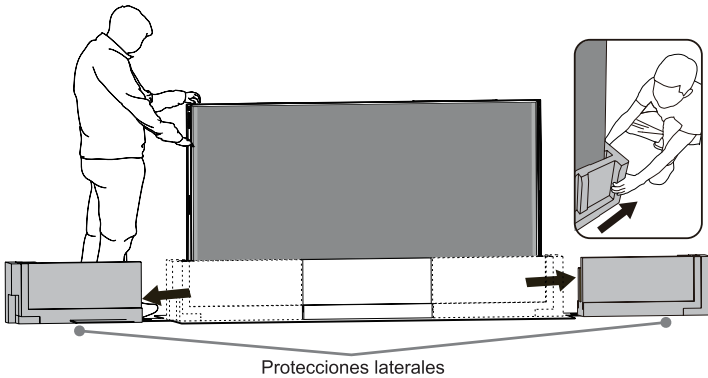

2. Retire las Cubiertas de la base de las ranuras. Los soportes de la base se fijarán en los lugares donde se encuentren las cubiertas de la base.

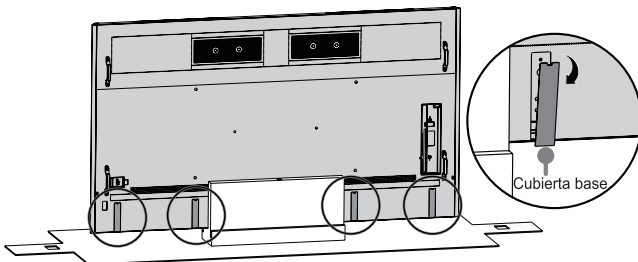

3. Conecte los soportes de la base del TV a las ranuras donde se quitan las cubiertas de la base. Utilice los tornillos proporcionados para asegurar firmemente cada uno de los soportes de la base. Hay dos opciones para la altura de montaje de la base. Si desea que el TV sea más alto, seleccione H2; si desea que el TV sea más bajo, seleccione H1.

**Nota:** Si su mesa es lo suficientemente larga, inserte los soportes de la base en los orificios del tornillo "A" que se muestran en la ilustración; si su mesa NO es lo suficientemente larga, inserte los soportes de la base en los orificios de tornillo "B" que se muestran en la ilustración. Tenga en cuenta que estos dos tipos de instalación no se pueden combinar.

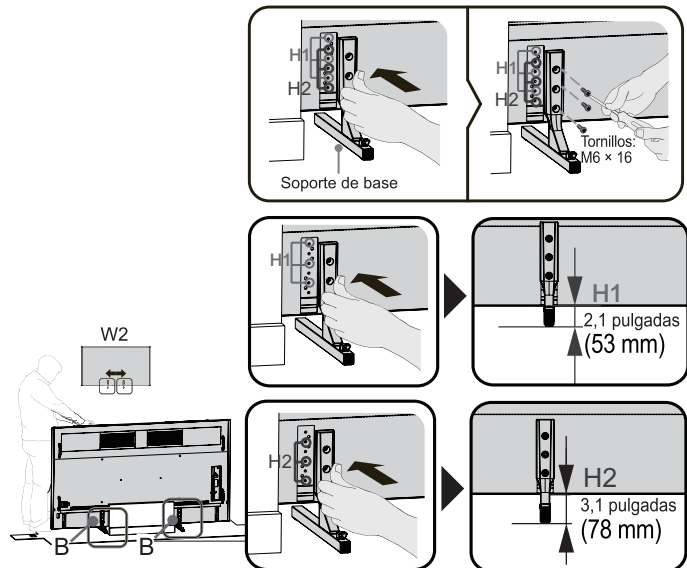
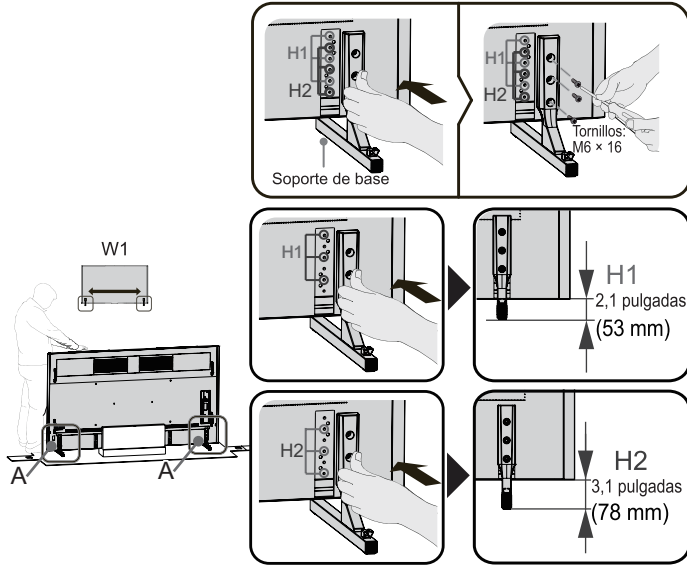

## ► Instalar el soporte de montaje en pared

Antes de montar el TV, retire su soporte si lo ha fijado, y asegúrese de que el soporte de montaje en pared pueda soportar el peso de su TV.

### ⚠ PRECAUCIÓN

- Cuando monta el TV en una pared, siga las instrucciones provistas con el soporte de montaje en pared. Si no está montado correctamente, el TV puede caerse y causar daños a la propiedad o lesiones personales.
- Se necesitan cuatro o más personas para levantar y mover el TV. El peso del TV de 110" sin soportes de base es de 224,9 lbs (102,0 kg). Asegúrate de que la pared y el soporte de montaje en la pared sean lo suficientemente resistentes antes de colgar el TV. **(Solo para modelos de 110")**
- Coloque espaciadores entre el TV y el soporte.
- Las dimensiones estándar se muestran abajo.

Patrón del orificio de montaje en pared (mm)	600 × 400 (85") 1100 × 600 (110")
Tamaño del tornillo de montaje en pared	M8

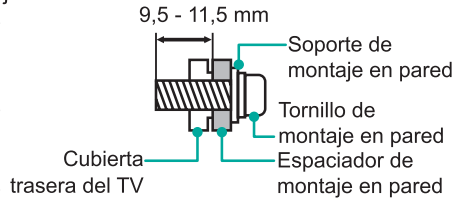

- No recomendamos colgar el TV en una pared inclinada, y cuando monte el televisor en una pared, asegúrese de que su TV permanezca paralelo a la pared y no se incline hacia adelante.

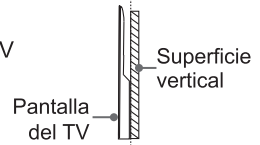

### 📄 NOTAS

- El diámetro y la longitud de los tornillos difieren dependiendo del modelo de soporte de montaje en pared.
- El soporte de montaje en pared es opcional. Su TV puede no tener soportes de montaje en pared. Por favor, consulte los accesorios reales.



# TV delantero y trasero

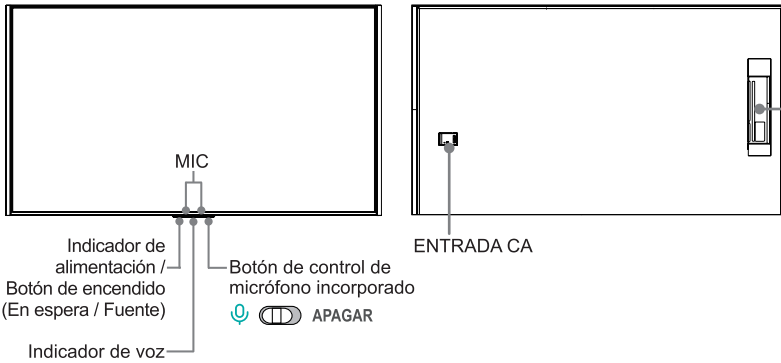

Artículo	Descripción
<b>Indicador de alimentación</b>	La luz es blanca en modo de espera.
<b>Botón de encendido (En espera / Fuente)</b>	Pulse el botón para encender el TV. Púlselo de nuevo para abrir el menú de control y mover el enfoque entre diferentes entradas. Mantenga presionado el botón para hacer una selección.
<b>Botón de control de micrófono incorporado</b>	Cambie el botón de control del micrófono integrado a Encendido usar el micrófono integrado. Una vez que se haya completado la configuración de voz de Alexa o VIDAA y se haya activado el modo de manos libres, puede usar la activación de manos libres, simplemente diga "Alexa" o "Hey VIDAA" para llamar al asistente de voz.

## NOTAS

- La toma ANT2 es compatible con el suministro de alimentación para antena satelital (13/18 V, 0,5 A máx.)
- Compruebe la posición y el tipo de conectores antes de realizar las conexiones. Las conexiones sueltas pueden ocasionar problemas de imagen o color. Asegúrese de que todas las conexiones estén bien ajustadas y aseguradas.
- No todos los dispositivos de A/V pueden conectarse al TV. Consulte el manual del usuario de su dispositivo de A/V para verificar la compatibilidad y el procedimiento de las conexiones.
- Antes de conectar un equipo externo, desconecte el enchufe del tomacorriente. Esto podría ocasionar descargas eléctricas.
- Se requieren unos segundos para encender el TV y cargar programas. No apague el TV rápidamente, ya que puede causar un funcionamiento anormal.
- La imagen es sólo para referencia.
- Antes de usar la Activación de manos libres, conecte su TV a la red. La activación manos libres y algunas de sus funciones están disponibles en un país/región/idioma limitado.

ANT 2 DVB-S/S2 13/18V ... 0.5A

ANT 1 ANT 2 DVB-T/T2/C 4K@14Hz

HDMI 4 4K@14Hz

HDMI 3(eARC) 4K@14Hz

COMMON INTERFACE

SERVICE

USB 2 DC 5V ... 1A(MAX)

USB 1 DC 5V ... 0.5A(MAX)

AV IN

DIGITAL AUDIO OUT

LAN

# Conexión

## ► Terminales

<p>ANT 1 DVB-T/T2/C</p> <p>ANT 2 DVB-S/S2</p> <p>ANT OUT</p>	<p>DIGITAL AUDIO OUT</p> <p>Amplificador de audio/Altavoz</p> <p>HDMI (eARC)</p> <p>Amplificador de audio/Altavoz</p> <p>HDMI</p> <p>DVD/Blu-Ray/Receptor AV/Decodificador</p> <p>HDMI</p>
<p>HEADPHONE</p> <p>SERVICE</p> <p><b>► NOTA</b></p> <ul style="list-style-type: none"> <li>La presión excesiva del sonido proveniente de los audífonos y auriculares puede ocasionar pérdida auditiva.</li> </ul>	<p><b>► NOTA</b></p> <ul style="list-style-type: none"> <li>El conector de servicio no está disponible para la conexión a un dispositivo externo. Solo puede utilizarse en fábrica con fines de prueba.</li> </ul>

Rojo (R)

Blanco (L)

Amarillo (Video)

AV IN

Reproductor de VCR/ DVD/Grabador/ Decodificador/ Receptor satelital/ Video cámara

No se incluyen los cables.

COMMON INTERFACE

CARD FACE FRONT

CAM CARD

**► NOTAS**

- No inserte ni retire repetidamente el Módulo de Acceso Común, ya que esto puede dañar la interfaz y causar un mal funcionamiento.
- Debe obtener un módulo y una tarjeta CI+ desde el proveedor de servicios de los canales que desea ver.
- CI+ no es compatible en algunos países y regiones.

USB

DC 5V --- 1A(MAX)

USB

DC 5V --- 0.5A(MAX)

**► NOTAS**

- Exceder un consumo de corriente total puede resultar en daños. El consumo de corriente máximo de los dispositivos USB 1.1 y USB 2.0 es de 500 mA. El consumo máximo de corriente del dispositivo USB 3.0 es de 1 A (solo para algunos modelos).
- Para el disco duro móvil de alta capacidad no estándar individual, si su corriente de impulso es superior o igual a 1 A, puede causar el reinicio o el autobloqueo del TV. Así que el TV no es compatible con ello.

## ► LAN (Configuración por cable)

Conecte su TV a su red mediante la conexión del puerto LAN en la parte trasera de su TV a un módem o router externo a través de un cable LAN (Ethernet/Cat 5). Consulte la ilustración a continuación.

- Se recomienda utilizar un módem o router compatible con el Protocolo de Configuración Dinámica de Host (DHCP). Los módems y routers compatibles con DHCP proporcionan automáticamente la dirección IP, máscara de subred, puerta de acceso y DNS, por lo que no es necesario ingresarlos manualmente. La mayoría de las redes domésticas ya tienen DHCP.

### CONECTOR DE TV

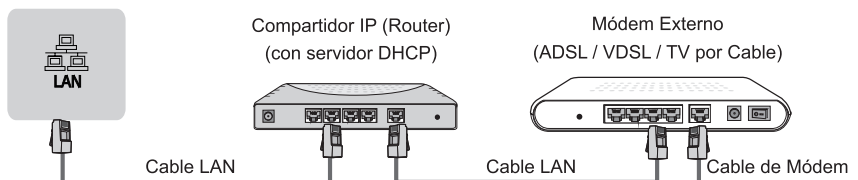

## ► Configuración inalámbrica

Para conectar su TV a su red de manera inalámbrica, necesita un router o módem inalámbrico. Consulte la ilustración a continuación.

- El adaptador LAN inalámbrico integrado es compatible con los protocolos de comunicación IEEE 802.11a/b/g/n/ac/ax. Se recomienda usar un router IEEE 802.11ax. Las bajas tasas de transferencia para b/g podrían tener efectos adversos en la calidad de la transmisión de video y de otros medios.

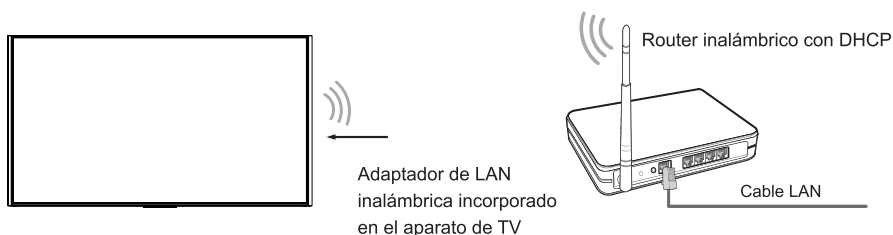

## ☒ NOTAS

- Debe usar el adaptador LAN inalámbrico integrado para usar una red inalámbrica porque el ajuste no es compatible con los adaptadores de red USB externos.
- Si el router inalámbrico es compatible con DHCP, su TV puede conectarse más fácilmente a la red inalámbrica.
- Si aplica un sistema de seguridad distinto de los sistemas enumerados a continuación, no funcionará con el TV.  
Sistema de seguridad: WPA, WEP, WPA2.
- Para garantizar un buen funcionamiento de la red, la distancia entre el router y el TV debe ser inferior a 10 metros.



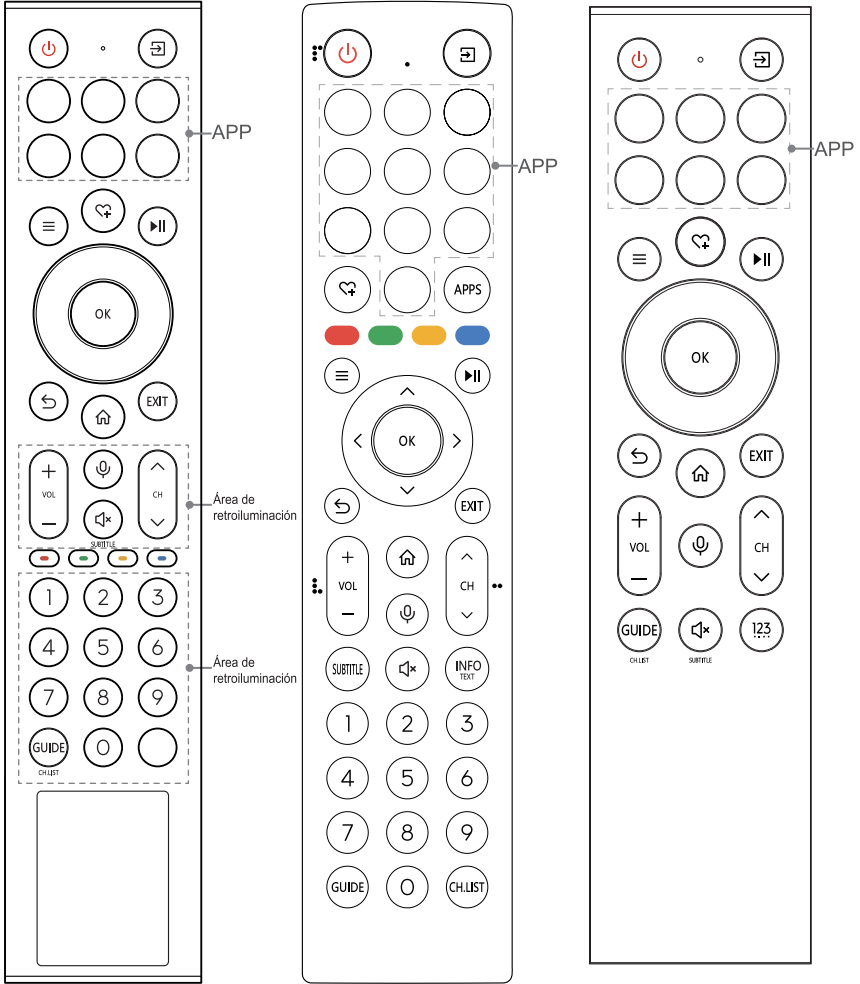







# Mando a distancia





## NOTA

- El mando a distancia incluido variará dependiendo del modelo, país/regiones. Verifique la información de acuerdo con el mando a distancia actual en la bolsa de accesorios.

## ► Botones de mando a distancia

<b>BOTÓN</b>	<b>DESCRIPCIÓN</b>
	Encendido / En espera
	Selecciona las fuentes de entrada
Botones numéricos	Seleccione un canal o ingrese números
Cuatro botones de colores	Botones de función especial
GUIDE	Muestra la guía de programas electrónica (modo DTV)
CH.LIST	Muestra la lista de canales en la pantalla Para algunos modelos, mantenga presionado el botón "GUIDE" para usarlo como CH.LIST
▶	Teclas de reproducción
	Pulse para entrar al Menú
 (^ / v / < / >)	D-pad (botones de navegación arriba/abajo/izquierda/derecha)
OK	Botón de confirmación
	En el menú o aplicación, volver al lugar anterior
	Mostrar la pantalla de inicio
VOL	Volumen (subir/bajar)
CH	Canal (arriba/bajo)
	Silencia o restaura el sonido del TV
EXIT	Salir del menú o de la aplicación
	Activar el micrófono
INFO	Visualizar la información del programa actual
SUBTITLE	Activa o desactiva el modo de subtítulos Para algunos modelos, mantenga presionado el botón "  " para usarlo como SUBTITLE
	Personalice la tecla para abrir la entrada o las aplicaciones rápidamente
TEXT	Active y desactive la función de teletexto
APP	Botones de acceso rápido a la APLICACIÓN
APPS	Acceso rápido a la tienda de aplicaciones
	Seleccione un canal o ingrese números Botones de función especial

## NOTAS

- Para modelos que cuentan con el botón , manténgalo presionado para usarlo como botón de INFO.
- Para modelos que cuentan con el botón  / , manténgalo presionado para usarlo como botón de TEXT.
- Los botones enumerados aquí son solo para referencia. Su mando a distancia real puede variar según el modelo, el país o la región.

## ► Instalar las pilas en el mando a distancia (para mando a distancia con baterías reemplazables)

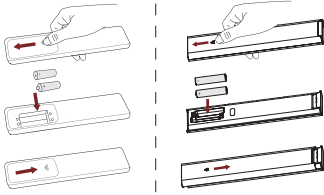

1. Deslice la cubierta trasera para abrir el compartimiento de pilas del mando a distancia.
2. Inserte dos pilas de tamaño AAA. Asegúrese de emparejar los (+) y (-) de las pilas con los (+) y (-) indicados en el compartimiento de pilas.
3. Cierre la cubierta del compartimiento de pilas.

### ► NOTAS

- La imagen del producto es sólo para referencia, el producto real puede variar en apariencia.
- Deseche las baterías en un área de eliminación designada.
- No mezcle tipos de pilas ni combine pilas usadas con nuevas.
- Retire las baterías agotadas inmediatamente para evitar que el ácido de la batería se filtre en el compartimiento de la batería.
- Si no tiene intención de utilizar el mando a distancia durante mucho tiempo, extraiga las pilas.
- Dejar una batería en un ambiente circundante de temperatura extremadamente alta que puede provocar una explosión o la fuga de líquido o gas inflamable.
- Los productos químicos de la batería pueden causar sarpullido. Si las pilas tienen fugas, limpie el compartimiento de las pilas con un paño. Si los productos químicos tocan su piel, lávese inmediatamente.
- Riesgo de incendio o explosión si la batería se reemplaza por una del tipo incorrecto.
- Desechar una batería en el fuego o en un horno caliente, o triturar o cortar mecánicamente una batería, que puede provocar una explosión.
- Una batería sujeta a una presión de aire extremadamente baja que puede provocar una explosión o la fuga de líquido o gas inflamable.

## ► Cargar el mando a distancia (para el mando a distancia alimentado por energía solar)

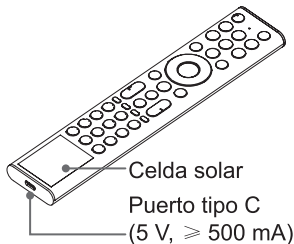

Puede cargar el mando a distancia exponiendo la celda solar a la luz del sol o usando un cable USB tipo C (no incluido).

Al cargar usando el puerto tipo C, el indicador rojo parpadeará. Cuando esté completamente cargado, el indicador dejará de parpadear y luego se apagará.

### ► NOTAS

- La imagen del producto es sólo para referencia, el producto real puede variar en apariencia.
- El usuario no puede reemplazar la batería. No intente quitar ni cambiar la batería interna por su cuenta, ya que podría causar daños a la batería/dispositivo, lesiones personales, incendio o explosión.
- Cuando no utilice el mando a distancia, colóquelo boca arriba para que la celda solar quede expuesta a la luz.
- Dejar una batería en un ambiente circundante de temperatura extremadamente alta que puede provocar una explosión o la fuga de líquido o gas inflamable.

- Los productos químicos de la batería pueden provocar sarpullido. Si los productos químicos tocan su piel, lávese inmediatamente.
- Desechar una batería en el fuego o en un horno caliente, o triturar o cortar mecánicamente una batería, que puede provocar una explosión.
- No permita que el mando a distancia sufra caídas.
- Una batería sujeta a una presión de aire extremadamente baja que puede provocar una explosión o la fuga de líquido o gas inflamable.

► **Emparejamiento del mando a distancia**

Empareje el mando a distancia con el TV después de haberlo encendido. Mantenga el mando a distancia a 3 metros del TV. Pulse cualquier botón (excepto el botón de encendido y el botón del micrófono) para emparejarlo.

📄 **NOTAS**

- En casos especiales, mantenga pulsado el botón [ ≡ ] para realizar el emparejamiento.
- Si se produjo un error desconocido con el mando a distancia, podría haber sido causado por interferencias. Trate de eliminar lo que está causando la interferencia y vuelva a emparejarla.
- Si se ha producido un error desconocido en el mando a distancia mientras la carga de la batería es normal, puede extraer las pilas, pulsar cualquier botón durante 1 a 2 segundos; e insertarlas nuevamente. Enseguida el mando a distancia funcionará normalmente. (si el usuario puede reemplazar las baterías)
- Si ocurrió un error desconocido en el mando a distancia, recárguelo y actívelo. (solo para mando a distancia alimentado por energía solar)
- El mando a distancia no se puede emparejar con el TV mientras el TV está en modo de espera.

► **Rango de operación del mando a distancia**

1. El mando a distancia funciona a una distancia de hasta 8 metros en frente del TV.
2. El ángulo del mando a distancia: tomando el sensor remoto como un vértice, a 6 metros de distancia, su ángulo horizontal controlado está dentro de  $\pm 30^\circ$ , mientras que el ángulo vertical está dentro de  $\pm 15^\circ$ .
3. La distancia de operación podría variar dependiendo del brillo de la habitación.

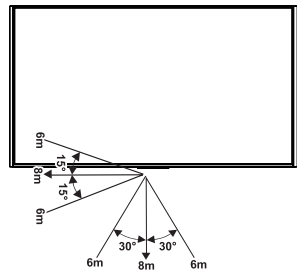

**Desecho de esta unidad**

El producto no debe ser dañado, desmantelado ni arrojado en residuos municipales. Debe ser embalado y entregado a un reciclador autorizado.



## Especificaciones

Las funciones, la apariencia y las especificaciones se encuentran sujetas a cambios sin previo aviso.

Artículo		<b>85"</b>
Dimensiones (An × Al × P)	Sin base	76,2 × 43,1 × 1,9 pulgadas (1936 × 1096 × 47 mm)
	Con base	76,2 × 44,4 × 17,6 pulgadas (1936 × 1128 × 447 mm)
Peso	Sin base	117,9 lbs (53,5 kg)
	Con base	120,2 lbs (54,5 kg)
Tamaño de pantalla activa (diagonal)		215 cm
Resolución de pantalla		3840 × 2160
Potencia de audio		2 × 15 W + 20 W + 2 × 6 W + 2 × 6 W
Densidad de potencia del modo operativo		0,023 W/cm <sup>2</sup>
Consumo de energía en espera en red		≤ 2,0 W
Consumo de energía en modo de espera		0,5 W
Artículo		<b>110"</b>
Dimensiones (An × Al × P)	Sin base	99,6 × 56,1 × 3,7 pulgadas (2530 × 1425 × 93 mm)
	Con base	99,6 × 58,9 × 19,2 pulgadas / 99,6 × 57,9 × 19,2 pulgadas (2530 × 1495 × 487 mm) / (2530 × 1470 × 487 mm)
Peso	Sin base	224,9 lbs (102,0 kg)
	Con base	239,2 lbs (108,5 kg)
Tamaño de pantalla activa (diagonal)		280 cm
Resolución de pantalla		3840 × 2160
Potencia de audio		2 × 15 W + 2 × 20 W + 2 × 6 W + 2 × 6 W
Densidad de potencia del modo operativo		0,024 W/cm <sup>2</sup>
Consumo de energía en espera en red		≤ 2,0 W
Consumo de energía en modo de espera		0,5 W
Consumo de alimentación		Remítase a la etiqueta de calificación.
Suministro de alimentación		Remítase a la etiqueta de calificación.
Sistemas de recepción	Análogo	PAL-D/K, B/G, I, SECAM-D/K, B/G
	Digital	DVB-T/T2, DVB-C, DVB-S/S2

<b>Especificaciones del módulo LAN inalámbrico</b>	<b>Rango de frecuencia</b>	2,4 - 2,4835 GHz 5,15 - 5,85 GHz 5,9 - 6,425 GHz
	<b>Alimentación de salida (máx.)</b>	2,4 - 2,4835 GHz 17 dBm 5,15 - 5,25 GHz 14 dBm 5,25 - 5,35 GHz (Banda DFS) 14 dBm 5,49 - 5,71 GHz (Banda DFS/TPC) 14 dBm 5,725 - 5,85 GHz (para países fuera de la EU) 14 dBm 5,9 - 6,425 GHz 14 dBm
<b>Especificaciones del módulo Bluetooth</b>	<b>Rango de frecuencia</b>	2,4 - 2,4835 GHz
	<b>Alimentación de salida (máx.)</b>	2,4 - 2,4835 GHz, Clase 1, 6 dBm
<b>Condiciones ambientales</b>		Temperatura: 41°F - 95°F (5°C - 35°C) Humedad: 20% - 80% RH Presión atmosférica: 86 kPa - 106 kPa
<b>Entrada HDMI</b>		RGB / 60 Hz (640 × 480, 800 × 600, 1024 × 768) YUV / 60 Hz (480i, 480p, 720p, 1080i, 1080p) YUV / 50 Hz (576i, 576p, 720p, 1080i, 1080p) 3840 × 2160 / 24 Hz, 3840 × 2160 / 25 Hz, 3840 × 2160 / 30 Hz, 3840 × 2160 / 50 Hz, 3840 × 2160 / 60 Hz Para HDMI 3, 4: 3840 × 2160 / 120 Hz, 2560 × 1440 / 120 Hz 1920 × 1080 / 120 Hz, 3840 × 2160 / 144 Hz 2560 × 1440 / 144 Hz, 1920 × 1080 / 144 Hz

## Otra información

### Reciclaje/Licencias

**WEEE (Residuos de Equipos Eléctricos y Electrónicos)**

**Directiva Europea 2012/19/EU**



Este símbolo en el producto o en su embalaje indica que este producto no debe ser eliminado con sus residuos domésticos. Por el contrario, es su responsabilidad eliminar sus residuos de equipos entregándolos a un lugar de recogida designado para el reciclaje de residuos de equipos eléctricos y electrónicos. La recogida y el reciclaje por separado de sus residuos de equipos en el momento de la eliminación ayudarán a conservar los recursos naturales y garantizarán que se reciclen de manera que protejan la salud humana y el medio ambiente. Para obtener más información sobre dónde puede dejar sus residuos de equipos para el reciclaje, póngase en contacto con la oficina local de su ciudad, su servicio de eliminación de residuos domésticos o la tienda donde compró el producto.

## Batería



### Para batería reemplazable:

De acuerdo con la Directiva de Pilas, las pilas usadas no deben ser eliminadas a los residuos domésticos. Elimine sus pilas en los recipientes colectores específicos para este propósito en tiendas minoristas.

### Para batería integrada:

De acuerdo con la Directiva sobre baterías, la batería de este producto no debe desecharse con la basura doméstica. La batería integrada de este producto no la puede reemplazar el usuario. Comuníquese con el proveedor de servicios para obtener más información. Lleve la batería usada a un centro de reciclaje de baterías para que sea reciclada y desechada correctamente.

## RoHS (Restricción de Sustancia Peligrosa)

### Directiva Europea 2011/65/EU



Esta Directiva Europea limita el uso de sustancias peligrosas que son difíciles de reciclar.

Esto permite reciclar fácilmente el EEE y contribuye a la salvaguardia del medio ambiente.

Las sustancias incluidas en este producto coinciden con la directiva RoHS.



Los términos HDMI, HDMI High-Definition Multimedia Interface (Interfaz multimedia de alta definición), HDMI Trade Dress (diseño e imagen comercial HDMI) y los logotipos HDMI son marcas comerciales o marcas registradas de HDMI Licensing Administrator, Inc.



Dolby, Dolby Vision, Dolby Atmos y el símbolo de la doble D son marcas comerciales registradas de Dolby Laboratories Licensing Corporation. Dolby Vision IQ es una marca comercial de Dolby Laboratories Licensing Corporation. Fabricado bajo licencia de Dolby Laboratories. Obras confidenciales inéditas. Copyright © 2012-2024 Dolby Laboratories. Todos los derechos reservados.



Fabricado bajo licencia de IMAX Corporation. IMAX® es una marca comercial registrada de IMAX Corporation en los Estados Unidos y/o en otros países. Para patentes de DTS, consulte <http://patents.dts.com>. Fabricado bajo licencia de DTS Licensing Limited. DTS y el logotipo de DTS son marcas comerciales registradas o marcas comerciales de DTS, Inc. en los Estados Unidos y en otros países. © 2020 DTS, Inc. TODOS LOS DERECHOS RESERVADOS.



PARA PATENTES DTS, CONSULTE <http://xperi.com/dts-patents/>. FABRICADO BAJO LICENCIA DE DTS, INC. Y SUS AFILIADOS. DTS, EL SÍMBOLO, DTS Y EL SÍMBOLO JUNTOS, DTS:X, DTS-HD, DTS-HD MASTER AUDIO, NEURAL:X Y VIRTUAL:X, SON MARCAS REGISTRADAS O MARCAS COMERCIALES DE DTS, INC. EN LOS ESTADOS UNIDOS Y/O EN OTROS PAÍSES. © DTS, INC. Y SUS AFILIADOS. TODOS LOS DERECHOS RESERVADOS.