

# Hisense

2.1 Channel Soundbar with Built in Subwoofer

Model: HS2000

EN

FR

ES

PT

DE

IT

RO

CZ

HU

BG



 **Dolby** Audio

 **Bluetooth**®

**HDMI**™  
HIGH-DEFINITION MULTIMEDIA INTERFACE

**dts**®

**Roku TV**  
Ready

## USER MANUAL



Before using the soundbar, please read this manual thoroughly and retain it for future reference.

# Contents

<b>1. Important Safety Instructions</b> .....	<b>3</b>
<b>2. What's in the Box</b> .....	<b>5</b>
<b>3. Product Diagram</b> .....	<b>6</b>
3.1 Main Unit .....	6
3.2 Remote Control .....	7
<b>4. Preparations</b> .....	<b>7</b>
4.1 Prepare the Remote Control .....	7
4.2 Replace the Remote Control Battery .....	7
4.3 Placement and Mounting .....	8
4.4 Wall Mounting (if using option-B).....	8
<b>5. Connections</b> .....	<b>9</b>
5.1 Use the HDMI ARC Socket.....	9
5.2 Use the OPTICAL Socket.....	10
5.3 Use the COAXIAL Socket .....	10
5.4 Use the AUX Socket.....	10
5.5 Connect Power .....	10
<b>6. Basic Operation</b> .....	<b>10</b>
6.1 Standby/ON .....	10
6.2 Auto-Standby / Auto-Wake .....	11
6.3 Select Modes .....	11
6.4 Adjust the Volume .....	11
6.5 Turn the Surround Sound ON/OFF.....	11
6.6 Select Equalizer (EQ) Effect.....	11
6.7 Adjust the Bass/Treble .....	11
6.8 Adjust the Brightness.....	11
6.9 Voice prompts ON/OFF.....	11
5.10 Factory reset.....	11
<b>7. AUX/ OPTICAL/COAXIAL/HDMI ARC Operation</b> .....	<b>12</b>
<b>8. USB Operation</b> .....	<b>12</b>
<b>9. Bluetooth Operation</b> .....	<b>12</b>
<b>10. Troubleshooting</b> .....	<b>13</b>
<b>11. Specifications</b> .....	<b>14</b>

# 1. Important Safety Instructions



 The lightning flash with arrowhead symbol, within an equilateral triangle, is intended to alert the user to the presence of uninsulated “dangerous voltage” within the product’s enclosure that may be of sufficient magnitude as to constitute a risk of electric shock to persons.

 The exclamation point within an equilateral triangle is intended to alert the user to the presence of important operating and maintenance (servicing) instructions in the literature accompanying the appliance.

## Safety

- 1 Read these instructions** – All the safety and operating instructions should be read before this product is operated.
- 2 Keep these instructions** – The safety and operating instructions should be retained for future reference.
- 3 Heed all warnings** – All warnings on the appliance and in the operating instructions should be adhered to.
- 4 Follow all instructions** – All operating and usage instructions should be followed.
- 5 Do not use this apparatus near water** – The appliance should not be used near water or moisture – for example, in a wet basement or near a swimming pool and the like.
- 6 Clean only with a dry cloth.**
- 7 Do not block any ventilation openings.** Install in accordance with the manufacturer’s instructions.
- 8 Do not install near any heat sources** such as radiators, heaters, stoves, or other apparatus (including amplifiers) that produce heat.
- 9 Do not defeat the safety purpose of the polarized or grounding plug.** A polarized plug has two blades with one wider than the other. A grounding plug has two blades and a third grounding prong. The wide blade or the third prong is provided for your safety. If the provided plug does not fit into your outlet, consult an electrician for replacement of the obsolete outlet.
- 10 Protect the power cord from being walked on or pinched** particularly at plugs, convenience receptacles, and the point where they exit from the apparatus.
- 11 Only use attachments/accessories** specified by the manufacturer.
- 12**  Use only with the cart, stand, tripod, bracket or table specified by the manufacturer, or sold with the apparatus. When a cart or rack is used, use caution when moving the cart/apparatus combination to avoid injury from tip-over.
- 13 Unplug the apparatus during lightning storms or when unused for long periods of time.**
- 14 Refer all servicing to qualified personnel.** Servicing is required when the apparatus has been damaged in any way, such as power supply cord or plug is damaged, liquid has been spilled or objects have fallen into the apparatus, the unit has been exposed to rain or moisture, does not operate normally, or has been dropped.
- 15**  This equipment is a Class II or double insulated electrical appliance. It has been designed in such a way that it does not require a safety connection to electrical earth.
- 16 The apparatus shall not be exposed to dripping or splashing.** No objects filled with liquids, such as vases, shall be placed on the apparatus.
- 17 Minimum distance around the apparatus for sufficient ventilation is 5cm.**
- 18 The ventilation should not be impeded by covering the ventilation openings with items, such as newspapers, table-cloths, curtains, etc.**
- 19 No naked flame sources, such as lighted candles, should be placed on the apparatus.**
- 20 Batteries should be recycled or disposed of as per state and local guidelines.**
- 21 The use of apparatus in moderate or tropical climates.**

**Caution:**

- Use of controls or adjustments or performance of procedures other than those described herein, may result in hazardous radiation exposure or other unsafe operation.
- To reduce the risk of fire or electric shock, do not expose this apparatus to rain or moisture. The apparatus must not be exposed to dripping or splashing and objects filled with liquids, such as vases, must not be placed on apparatus.
- The mains plug/appliance coupler is used as the disconnect device, the disconnect device must remain readily operable.
- Danger of explosion if battery is incorrectly replaced. Replace only with the same or equivalent type.

**Warning**

- The battery (batteries or battery pack) shall not be exposed to excessive heat such as sunshine, fire or the like.
- Before operating this system, check the voltage of this system to see if it is identical to the voltage of your local power supply.
- Do not place this unit close to strong magnetic fields.
- Do not place this unit on the amplifier or receiver.
- If any solid object or liquid falls into the system, unplug the system and have it checked by qualified personnel before operating it any further.
- Do not attempt to clean the unit with chemical solvents as this may damage the finish. Use a clean, dry or slightly damp cloth.
- When removing the power plug from the wall outlet, always pull directly on the plug, never yank on the cord.
- Changes or modifications to this unit not expressly approved by the party responsible for compliance will void the user's authority to operate the equipment.
- The rating label is pasted on the bottom or back of the equipment.

**⚠ Battery usage CAUTION**

To prevent battery leakage which may result in bodily injury, property damage, or damage to the apparatus:

- Install all batteries correctly, + and - as marked on the apparatus.
- Do not mix old and new batteries.
- Do not mix alkaline, standard (Carbon-Zinc) or rechargeable (Ni-Cd, Ni-MH, etc.) batteries.
- Remove batteries when the unit is not used for a long time.



Correct Disposal of this product. This marking indicates that this product should not be disposed with other household wastes throughout the EU. To prevent possible harm to the environment or human health from uncontrolled waste disposal, recycle it responsibly to promote the sustainable reuse of material resources. To return your used device, please use the return and collection systems or contact the retailer where the product was purchased. They can take this product for environmental safe recycling.



We hereby declares that this product is in compliance with the essential requirements and other relevant provisions of RED Directive 2014/53/EU and UK Radio Equipment Regulations 2017.



# 1. What's in the Box

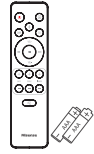
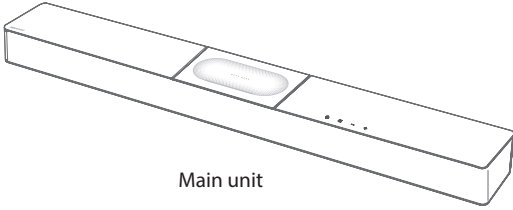

Remote control  
AAA batteries x 2 \*\*

EN



HDMI cable

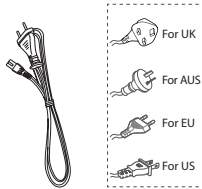

AC Power cord \*

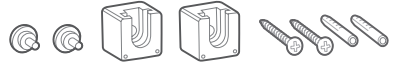

Wall mount kit  
Bracket(x2) / Wall Plug(x2) /  
screw(x2) / bracket screw(x2)

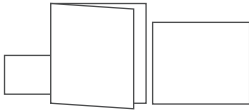

Warranty card/Quick start manual /  
Wall mount guide

- \* Power cord quantity and plug type vary by regions. \*\* The accessories may be different from the list above due to different models, countries/ regions, please refer to the actual accessory bag.
- Images, illustrations and drawings shown on this User Manual are for reference only, actual product may vary in appearance.

## 2. Product Diagram

### 2.1 Main Unit

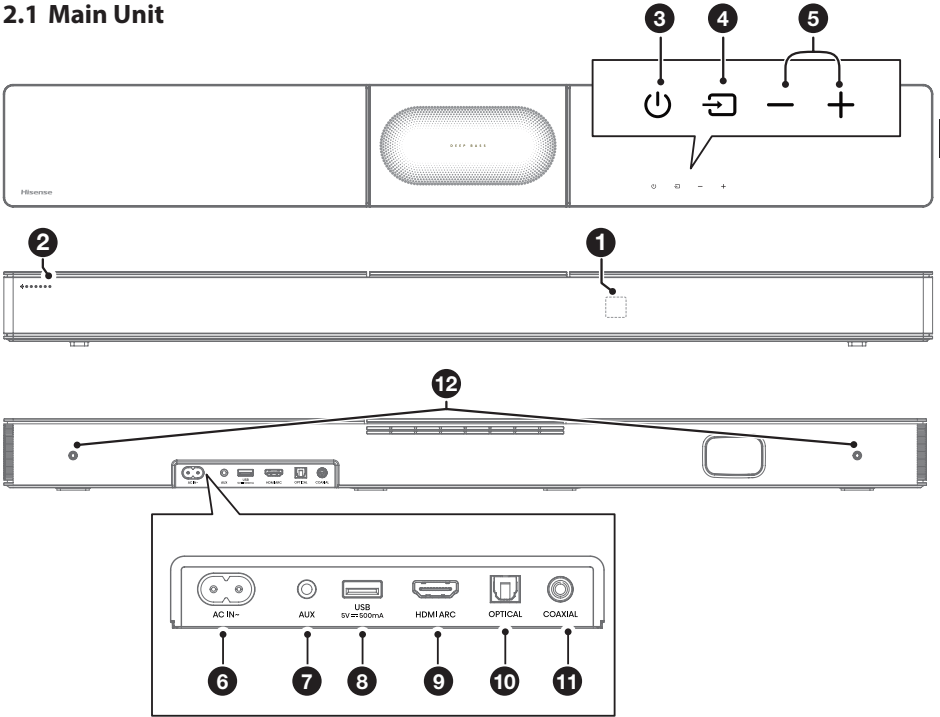

EN

- ① **Remote Control Sensor**  
Receive signal from the remote control.







② **LED Indicators**

Lamp	Mode
● Red	Standby
● Green	AUX
● Blue	BT (Bluetooth)
● Orange	OPTICAL
● Light blue	COAXIAL
● White	HDMI ARC
● Yellow	USB

- ③ **(ON/OFF) Button**  
Switch the soundbar between ON and Standby mode.
- ④ **(SOURCE) Button**  
Select the play function.

- ⑤ **+/- (Volume) Buttons**  
Increase/decrease the volume level.
- ⑥ **AC IN ~ Socket**  
Connect to the power supply.
- ⑦ **AUX Socket**  
Connect to an external audio device.
- ⑧ **USB Socket**  
Insert the USB device to play music.
- ⑨ **HDMI ARC Socket**  
Connect to a TV via HDMI cable.
- ⑩ **OPTICAL Socket**  
Connect to an optical audio output on the TV.
- ⑪ **COAXIAL Socket**  
Connect to the COAXIA audio output on the TV.
- ⑫ **Wall hanging points**

## 2.2 Remote Control

- ①  Switch the unit between ON and STANDBY mode.
- ②  (SOURCE) Select the play function.
- ③ **SURR** Adjust the surround ON/OFF.
- ④  (BT) Select the Bluetooth mode. Press and hold the  (BT) button to activate the pairing function in Bluetooth mode or disconnect the existing paired Bluetooth device.
- ⑤ **EQ** Select a preset sound effect.
- ⑥  Skip to previous/next track in BT / USB mode.
- ⑦ **VOL+ / VOL-** Increase/decrease the volume level.
- ⑧  Play/pause/resume playback in BT / USB mode.
- ⑨ **BASS +/-** Adjust bass level.
- ⑩ **TREBLE +/-** Adjust treble level.
- ⑪ **DIMMER +/-** Adjust LED brightness.
- ⑫  (MUTE) Mute or resume the sound.

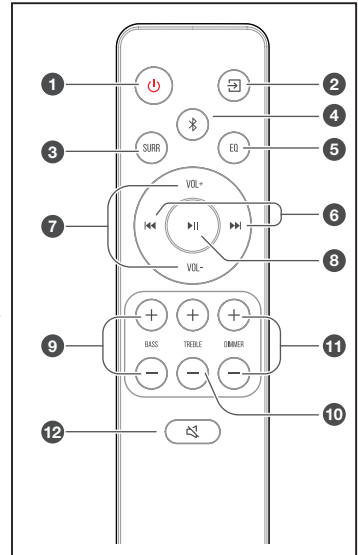

EN

## 3. Preparations

### 3.1 Prepare the Remote Control

The provided Remote Control allows the unit to be operated from a distance.

- Even if the Remote Control is operated within the effective range 19.7 feet (6m), remote control operation may be impossible if there are any obstacles between the unit and the remote control.
- If the Remote Control is operated near other products which generate infrared rays, or if other remote control devices using infra-red rays are used near the unit, it may operate incorrectly. Conversely, the other products may operate incorrectly.

### 3.2 Replace the Remote Control Battery

- 1 Press and slide the back cover to open the battery compartment of the remote control.
- 2 Insert two AAA size batteries. Make sure the (+) and (-) ends of the batteries match the (+) and (-) ends indicated in the battery compartment.
- 3 Close the battery compartment cover.

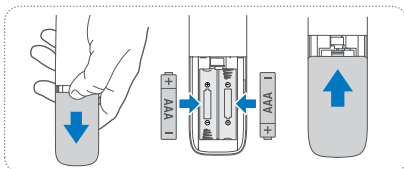

### Precautions Concerning Batteries

- Be sure to insert the batteries with correct positive “+” and negative “-” polarities.
- Use batteries of the same type. Never use different types of batteries together.
- Either rechargeable or non-rechargeable batteries can be used. Refer to the precautions on their labels.
- Be aware of your fingernails when removing the battery cover and the battery.
- Do not drop the remote control.
- Do not allow anything to impact the remote control.
- Do not spill water or any liquid on the remote control.
- Do not place the remote control on a wet object.
- Do not place the remote control under direct sunlight or near sources of excessive heat.
- Remove the battery from the remote control when not in use for a long period of time, as corrosion or battery leakage may occur and result in physical injury, and/or property damage, and/or fire.
- Do not use any batteries other than those specified.
- Do not mix new batteries with old ones.
- Never recharge a battery unless it is confirmed to be a rechargeable type.

### 3.3 Placement and Mounting

#### Placement

- A If your TV is placed on a table, you can place the unit on the table directly in front of the TV stand, centered with the TV screen.
- B If your TV is attached to a wall, you can mount the unit on the wall directly below the TV screen.



### 3.4 Wall Mounting (if using option-B)

#### Note:

- Installation must be carried out by qualified personnel only. Incorrect assembly can result in severe personal injury and property damage (if you intend to install this product yourself, you must check for installations such as electrical wiring and plumbing that may be buried inside the wall). It is the installer's responsibility to verify that the wall will safely support the total load of the unit and wall brackets.
- Additional tools (not included) are required for the installation.
- Do not overtighten screws.
- Keep this instruction manual for future reference.
- Use an electronic stud finder to check the wall type before drilling and mounting.

#### WARNING

- To prevent injury, this apparatus must be securely attached to the floor/wall in accordance with the installation instructions.
- Suggested wall mounting height: ≤ 1.5 meters.

1. Drill 2 parallel holes (Ø 5.5-6 mm each according to wall type) in the wall. The distance between the holes should be **680mm/26.8"**.
2. Firmly fix 1 dowel into each hole in the wall if necessary. Tighten the wall mount brackets on the wall with screws and screwdriver (included). Make sure that they are securely installed.
3. Install the wall mounting screws into the back of the unit.
4. Lift the unit onto the wall mount brackets and slot into place.

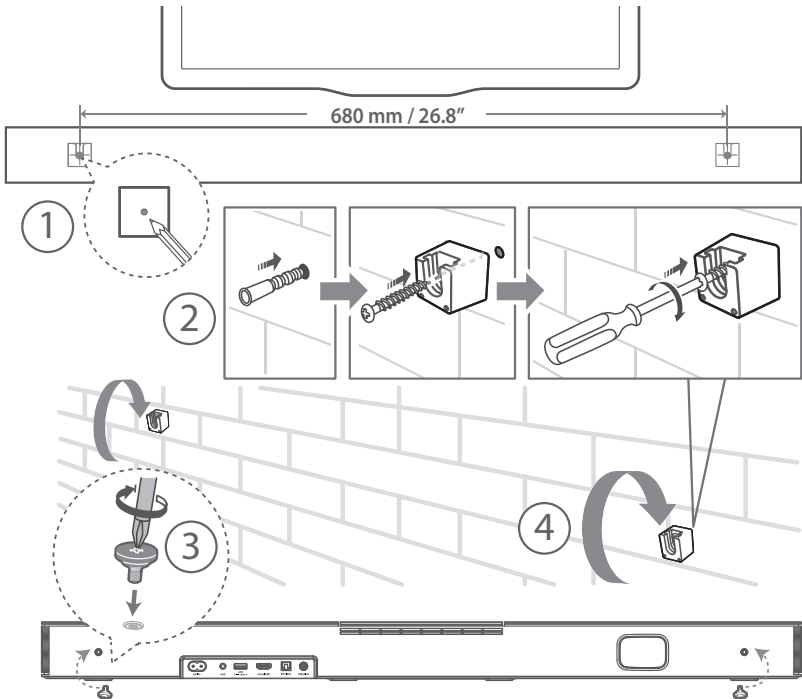

## 4. Connections

### 4.1 Use the HDMI ARC Socket

The ARC (Audio Return Channel) function allows you to send audio from your ARC-compliant TV to your soundbar through a single HDMI connection. To enjoy the ARC function, please ensure your TV is both HDMI-CEC and ARC compliant and set up accordingly. When correctly set up, you can use your TV remote control to adjust the volume output (VOL +/- and Mute) of the soundbar.

- Connect the HDMI cable from unit's **HDMI ARC** socket to the HDMI (ARC) socket on your ARC compliant TV. Then press the remote control to select **HDMI ARC**.

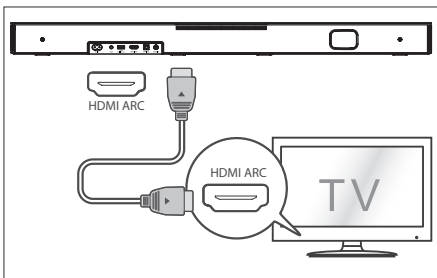

#### Tips:

- Your TV must support the HDMI-CEC and ARC function. HDMI-CEC and ARC must be set to On.
- The setting method of HDMI-CEC and ARC may differ depending on the TV. For details about ARC function, please refer to the owner's manual.
- Only HDMI 1.4 or higher version cable can support the ARC function.

### Use the Roku TV

- If you have a Roku TV™, setup is easy. Just use the included cable to connect your soundbar to the HDMI ARC port on your TV and follow the on-screen instructions.



- ✓ Simple setup
- ✓ One remote
- ✓ Quick settings

### Use the Hisense EzPlay Function

For Hisense EzPlay, when the Soundbar connects with a Hisense TV via HDMI ARC, there will be a Soundbar Setting menu on the TV, and you can control this menu via your TV remote to control most of the Soundbar features.

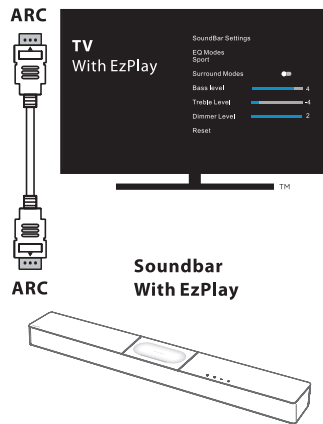

TV menu example (different models may have different menus) :

#### Setting--sound--Soundbar Setting.

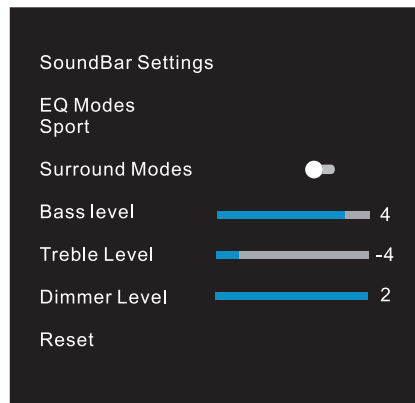

#### Note:

- This function is available only when both Soundbar and TV support Hisense Ezplay.
- This function requires Soundbar and TV connected via HDMI ARC, and the CEC of the TV must be turned ON.
- If everytime setting right, for the first time connect, there would be a tip on the TV screen to guide you find the Soundbar setting menu.

## 4.2 Use the OPTICAL Socket

- Connect an OPTICAL cable to the TV's OPTICAL OUT socket and the **OPTICAL** socket on the unit.

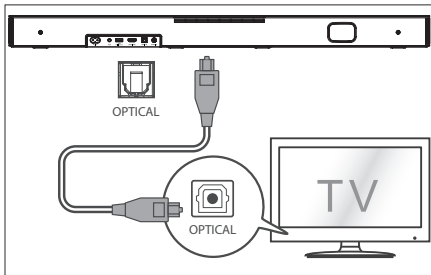

## 4.3 Use the COAXIAL Socket

- You also can use the COAXIAL cable to connect the TV's COAXIAL OUT socket and COAXIAL socket on the unit.

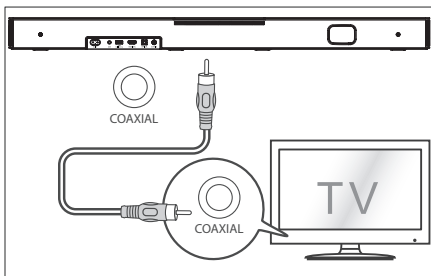

**Tip:** The Soundbar may not be able to decode all digital audio formats from the input source. In this case, the Soundbar will mute. This is NOT a defect. Ensure that the audio setting of the input source (e.g. TV, game console, DVD player, etc.) is set to **PCM** or **Dolby Digital** (Refer to the user manual of the input source device for its audio setting details) with HDMI ARC / OPTICAL / COAXIAL input.

## 4.4 Use the AUX Socket

- Use a 3.5mm to 3.5mm audio cable to connect the TV's or external audio device headphone socket to the **AUX** socket on the unit.
- Use a RCA to 3.5mm audio cable to connect the TV's audio output sockets to the **AUX** socket on the unit.

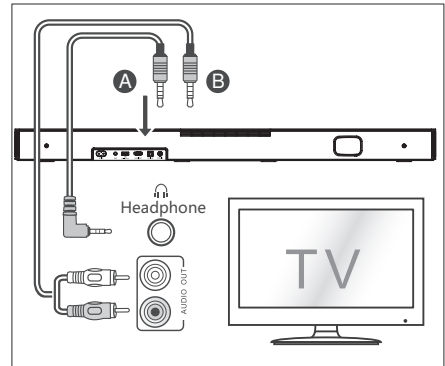

## 4.5 Connect Power

### Risk of product damage!

- Ensure that the power supply voltage corresponds to the voltage printed on the back or the underside of the unit.
- Before connecting the AC power cord, ensure you have completed all other connections.
- Connect the mains cable to the **AC~** socket of the Sound Bar and then into a mains socket.

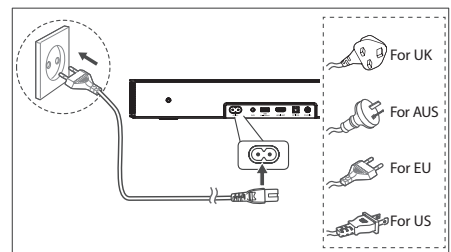

\* Power cord quantity and plug vary by regions.

## 5. Basic Operation

### 5.1 Standby/ON

When you first connect the main unit to the mains socket, the main unit will be in Standby mode.

- Press the **⏻** button on the unit or on the remote control to switch the unit ON.
- Press the **⏻** button again to switch the unit back to STANDBY mode.
- Disconnect the mains plug from the mains socket if you want to switch the unit OFF completely.

### 5.2 Auto-Standby / Auto-Wake

**[Auto-Standby]** The soundbar automatically turns to Standby mode after about 15 minutes if the TV or the external soundbar is disconnected (or USB, BT function bit playback pause), or switched off.

**[Auto-Wake]** If a TV or an external device is connected (AUX / OPTICAL / HDMI ARC socket), the unit will switch on automatically when the TV or the external device is switched on.

#### Auto-standby ON/OFF

Switch the soundbar on the optical mode, double click the **I◀◀** (x2) and **▶▶** (x2) buttons on the remote control to activate and deactivate the auto-standby:

Auto Standby	
<b>On</b>	Your Soundbar has been programmed to enter Standby mode automatically when no audio is detected for <b>15</b> minutes. LED State: ●   Yellow blink quick for 3 times
<b>Off</b>	You can turn off the Auto Standby to keep your Soundbar always working. LED State: ●   Yellow blink slowly for 3 times

#### Activate and Deactivate the Auto-Wake:

Turn on the soundbar, press the **[⏪] [+]** button at the same time on the soundbar to activate and deactivate the auto-wake:

Auto-Wake	
<b>On</b>	The Soundbar will wake up automatically when audio input is detected. LED State: ●●●●   White>White>Green>Green
<b>Off</b>	The Soundbar does not wake up automatically. LED State: ●●●●   White>White>Red>Red

### 5.3 Select Modes

- Press the **[S]** (SOURCE) button repeatedly on the unit or on the remote control to select the desired mode.
- The indicator light on the front of the main unit will show which mode is currently in use.

Lamp	Mode
● Red	Standby
● Green	AUX
● Blue	BT (Bluetooth)
● Orange	OPTICAL
● Light blue	COAXIAL
● White	HDMI ARC
● Yellow	USB

### 5.4 Adjust the Volume

- Press the **VOL+ / VOL-** buttons on the unit or on the remote control to adjust the volume.
- If you wish to turn the sound off, press the **[M]** (MUTE) button on the remote control. Press the **[M]** (MUTE) button again or press the **VOL +** button to resume normal listening.

### 5.5 Turn the Surround Sound ON/OFF

- Press the **SURR** button on the remote control to turn on the surround sound. Press this button again to turn off the surround sound.

### 5.6 Select Equalizer (EQ) Effect

- While playing, press the **EQ** button on the remote control to select desired preset equalizers: **music, movie, news, game, sport, night**.

### 5.7 Adjust the Bass/Treble

- Press the **BASS +/-** buttons on the remote control to adjust bass level.
- Press the **TREBLE +/-** buttons on the remote control to adjust treble level.

### 5.8 Adjust the Brightness

- Press the **DIMMER +/-** button on the remote control to select brightness level.

### 5.9 Voice prompts ON/OFF

- Turn the soundbar on, press and hold the **[U]** and **[VOL+]** button on the soundbar to enable or disable voice prompts.

Status	LED State
<b>Notice OFF</b>	●●●●●●●● (Solidly red and white LEDs flash 3 times)
<b>Notice ON</b>	●●●●●●●● (Solidly green and white LEDs flash 3 times)

### 5.10 Factory reset

- Reset device to default setting.
- Switch the soundbar on the optical mode, press and hold the **[U]** button on the soundbar, the soundbar will enter factory reset mode and turn to standby state.

MODE	DEFAULT
SOURCE	ARC
Volume	30
Surround	ON
Dimmer	MAX
Bass	0
Treble	0
EQ	Music
Auto Wake	OFF
Auto Standby	ON (Except the United States, Canada)
Notice	ON

## 6. AUX/ OPTICAL/COAXIAL/ HDMI ARC Operation

- 1 Ensure that the unit is connected to the TV or audio device.
- 2 Press the  button repeatedly on the unit or on the remote control to select **AUX, OPTICAL, COAXIAL, HDMI ARC** mode.
- 3 Operate your audio device directly for playback features.
- 4 Press the **VOL +/-** button to adjust the volume to your desired level.

**Tip:** The Soundbar may not be able to decode all digital audio formats from the input source. In this case, the Soundbar will mute. This is NOT a defect. Ensure that the audio setting of the input source (e.g. TV, game console, DVD player, etc.) is set to **PCM** or **Dolby Digital** (Refer to the user manual of the input source device for its audio setting details) with HDMI ARC / OPTICAL/ COAXIAL input.

## 7. USB Operation

- 1 Insert the USB device.

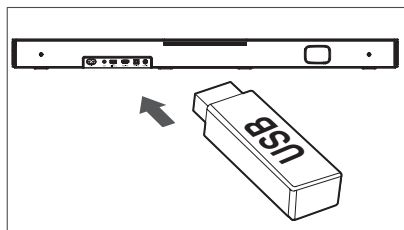

- 2 Press the  button repeatedly on the unit or on the remote control to select **USB** mode.

- 3 During playback:

 Start, pause or resume play

 Skip to the previous or next track



### Tips:

- The unit can support USB devices with up to 32 GB of memory.
- This unit can play WAV / WMA / MP3 / FLAC.
- This product may not be compatible with certain types of USB storage devices.
- If you use a USB extension cable, USB hub, or USB Multifunctional card reader, the USB storage device may not be recognized.
- Do not remove the USB storage device while reading files.

## 8. Bluetooth Operation

Through Bluetooth, connect the Soundbar with your Bluetooth device (such as an iPad, iPhone, iPod touch, Android phone, or laptop), and then you can listen to the audio files stored on the device through your Soundbar speakers.

### First time pairing

- 1 Press the  (SOURCE) button on the unit or the  button on the remote control to select **Bluetooth** mode. The Blue indicator will flash slowly and the white running horse lamp rolling.
  - 2 Activate your Bluetooth device and select the search mode.
  - 3 Select "**Hisense HS2000**" in the pairing list. After audio prompt, the system is successfully connected and Blue indicator will light up solidly.
- If you want to connect your soundbar with another Bluetooth device, press and hold the  button on the remote control to disconnect the currently connected Bluetooth device. Follow step 2-3 to pair your Bluetooth device.

### To disconnect the Bluetooth function, you can :

- Switch to another function on the unit.
- Disable the function from your Bluetooth device.
- Press and hold the  button, the Bluetooth device will be disconnected from the soundbar.



## Listen to music from Bluetooth Device

- If the connected Bluetooth device supports Advanced Audio Distribution Profile (A2DP), you can listen to the music stored on the device through the player.
  - If the device also supports Audio Video Remote Control Profile (AVRCP), you can use the player's remote control to play music stored on the device.
1. Pair your device with the player.
  2. Play music via your device (if it supports A2DP).
  3. Use supplied remote control to control play (if it supports AVRCP).

---

 Start, pause or resume play

---

 Skip to the previous or next track

---

### Tips:

- The operational range between the Sound Bar and the device is approximately 8 metres.
- Before connecting a Bluetooth® device to the Sound Bar, ensure you know the device's capabilities.
- Compatibility with all Bluetooth® devices is not guaranteed.
- Any obstacle between the device and the Sound Bar can reduce operational range.
- Keep this player away from other electronic devices that may cause interference.
- The player will also be disconnected when your device is moved beyond the operational range.

## 9. Troubleshooting

To keep the warranty valid, never try to repair the system yourself. If you encounter problems when using this unit, check the following points before requesting service.

### No power



- Ensure that the AC cord of the apparatus is properly connected.
- Ensure that there is power at the AC outlet.
- Press standby button to turn the unit on.

### Remote control does not work

- Before you press any playback control button, first select the correct source.

- Reduce the distance between the remote control and the unit.
- Insert the battery with its polarities (+/-) aligned as indicated.
- Replace the battery.
- Aim the remote control directly at the sensor on the front of the unit.

### No sound

- Make sure that the unit is not muted. Press  or VOL+/- button to resume normal listening.
- Press  button on the unit or on the remote control to switch the soundbar to standby mode. Then press the  button again to switch the soundbar on.
- Ensure the audio setting of the input source (e.g. TV, game console, DVD player, etc.) is set to PCM or Dolby Digital mode while using digital (e.g. HDMI, OPTICAL, COAXIAL) connection.
- The unit may not be able to decode all digital audio formats from the input source. In this case, the unit will mute. This is NOT a defect. device is not muted.

### I can't find the Bluetooth name of this unit on my Bluetooth device for Bluetooth pairing

- Ensure the Bluetooth function is activated on your Bluetooth device.
- Ensure you have paired the unit with your Bluetooth device.

### The Soundbar turns off

- When the unit's external input signal level is too low, the unit will be turned off automatically in 15 minutes. Please increase the volume level of your external device.

## 10. Specifications

Brand	Hisense
Model	HS2000

### Soundbar

EN

Power Supply	100-240V~ 50/60Hz
Power Consumption	50 W < 0.5 W (StandBy)
USB	5V $\overline{=}$ 500mA Hi-Speed USB (2.0) / FAT32 / FAT16 32G (max) , WAV / WMA / MP3 / FLAC.
Dimension (WxHxD)	800 x 60 x 105 mm / 31.5" x 2.4" x 4.1"
Net weight	2.22 kg
Audio input sensitivity	700mV
Frequency Response	40Hz - 20KHz
Operating Temperature	0°C - 45°C

### Wireless Specification (EU)

Bluetooth version / profiles	V 5.3 (A2DP, AVRCP)
Bluetooth frequency range	2400 MHz ~ 2483.5 MHz
Bluetooth Max. transmitting power	$\leq$ 5 dBm

### Amplifier (max audio power)

Total	240 W
Soundbar	60 W x 2 + 120 W (built-in Subwoofer)

### Remote Control

Distance/Angle	19.7 feet (6m) / 30°
Battery type	AAA (1.5V x 2)

- Design and specifications are subject to change without notice.

# Hisense

Barre de son 2.1 canaux avec caisson de basses intégré

FR

Modèle : HS2000



 Dolby Audio

 Bluetooth®

 **HDMI**™  
HIGH-DEFINITION MULTIMEDIA INTERFACE

 **dts**®

 Roku TV  
Ready

## MANUEL D'UTILISATION



Avant d'utiliser la barre de son, veuillez lire attentivement ce manuel et le conserver pour référence ultérieure.

# Table des matières

<b>1. Consignes de sécurité .....</b>	<b>3</b>
<b>2. Contenu de la boîte .....</b>	<b>5</b>
<b>3. Schéma du produit.....</b>	<b>6</b>
3.1 Unité principale .....	6
3.2 Télécommande.....	7
<b>4. Préparatifs.....</b>	<b>7</b>
4.1 Préparer la télécommande.....	7
4.2 Remplacer les piles de la télécommande.....	7
4.3 Placement et montage .....	8
4.4 Montage mural (si vous utilisez l'option-B) .....	8
<b>5. Connexions .....</b>	<b>9</b>
5.1 Utiliser la prise HDMI ARC.....	9
5.2 Utiliser la prise OPTICAL .....	10
5.3 Utilisation de la prise COAXIAL .....	10
5.4 Utiliser la prise AUX.....	10
5.5 Branchement électrique.....	10
<b>6. Fonctionnement de base .....</b>	<b>11</b>
6.1 Veille/MARCHE.....	11
6.2 Mise en veille automatique/réveil automatique .....	11
6.3 Sélection des modes.....	11
6.4 Réglage du volume.....	11
6.5 Activation/désactivation du son ambiophonique.....	11
6.6 Sélectionnez l'effet égaliseur (EQ) .....	11
6.7 Régler les graves et les aigus .....	11
6.8 Réglez la luminosité.....	11
6.9 Activation/désactivation des invites vocales.....	11
6.10 Réinitialisation aux paramètres d'usine.....	12
<b>7. Fonctionnement AUX/OPTIQUE/COAXIAL/HDMI ARC.....</b>	<b>12</b>
<b>8. Fonctionnement USB .....</b>	<b>12</b>
<b>9. Fonctionnement avec source Bluetooth .....</b>	<b>12</b>
<b>10. Dépannage.....</b>	<b>13</b>
<b>11. Spécifications.....</b>	<b>14</b>

# 1. Consignes de sécurité



Le symbole éclair avec une flèche dans un triangle équilatéral est destiné à alerter l'utilisateur de la présence d'une tension dangereuse non isolée dans le capot du produit qui peut être d'une ampleur suffisante pour constituer un risque de décharge électrique pour les personnes.



Le point d'exclamation dans un triangle équilatéral est destiné à alerter l'utilisateur de la présence d'instructions importantes d'utilisation et de maintenance dans la documentation accompagnant l'appareil.



## Sécurité

- 1 **Lisez ces instructions** – Toutes les consignes de sécurité et de fonctionnement doivent être lues avant d'utiliser ce produit.
- 2 **Conservez ces instructions** – Les instructions de sécurité et de fonctionnement doivent être conservées pour référence ultérieure.
- 3 **Respectez tous les avertissements** – Tous les avertissements sur cet appareil et dans les instructions d'utilisation doivent être respectés.
- 4 **Suivez toutes les instructions** – Toutes les instructions et consignes d'utilisation doivent être suivies.
- 5 **N'utilisez pas cet appareil près de l'eau** – L'appareil ne doit jamais être utilisé près de l'eau ou de l'humidité, tel que dans un sous-sol humide ou près d'une piscine ou similaires.
- 6 **Nettoyez l'appareil uniquement à l'aide d'un chiffon sec.**
- 7 **Ne bloquez pas les ouvertures de ventilation.** Installez l'appareil en suivant les instructions du fabricant.
- 8 Ne placez pas l'appareil près d'une source de chaleur, tels que des radiateurs, des bouches d'air chaud, des gazinières ou tout autre appareil (y compris des amplificateurs) qui produisent de la chaleur.
- 9 N'éliminez pas la fonction de sécurité de la fiche polarisée ni de la prise de terre. Une prise polarisée possède deux lames avec une plus large que l'autre. Une prise avec terre possède deux lames et une troisième broche pour la masse. La lame plus large et la troisième broche sont là pour votre sécurité. Si la prise fournie ne rentre pas dans votre prise murale, prenez contact avec un électricien pour le remplacement de la prise.
- 10 Protégez le cordon d'alimentation de tout piétinement et empêchez qu'il soit pincé, et plus particulièrement au niveau des prises de courant et de l'endroit où il est branché à l'appareil.
- 11 Utilisez uniquement des fixations/accessoires recommandés par le fabricant.
- 12  Utilisez uniquement un chariot, socle, trépied, support ou table spécifiés par le fabricant ou vendu avec l'appareil. Lorsqu'un chariot ou rack est utilisé, soyez prudent quand vous déplacez l'ensemble chariot/appareil de manière à éviter les blessures en cas de chute.
- 13 Débranchez l'appareil en cas d'orage ou lorsqu'il est inutilisé pendant de longues périodes.
- 14 Confiez toute réparation à un personnel qualifié. Une réparation est nécessaire lorsque l'appareil a été endommagé d'une manière ou d'une autre, tels que lorsque le cordon d'alimentation ou la fiche sont endommagés, du liquide a été renversé, des objets sont tombés à l'intérieur, l'appareil a été exposé à la pluie ou à l'humidité, qu'il ne fonctionne pas correctement ou qu'il est tombé.
- 15  Cette unité est un appareil électrique à double isolation de Classe II. Il a été conçu de telle sorte qu'il ne nécessite pas une connexion à la terre pour la sécurité électrique.
- 16 L'appareil ne doit pas être exposé à des égouttements ou des éclaboussures. Aucun objet rempli de liquide, tel qu'un vase, ne doit être placé sur l'appareil.
- 17 La distance minimale autour de l'appareil pour une ventilation suffisante est de 5 cm.
- 18 Ne pas entraver la ventilation en recouvrant les ouvertures de ventilation avec des objets tels que journaux, nappes de table, rideaux, etc.
- 19 Ne pas placer de sources de flammes nues, comme des chandelles, sur le produit.
- 20 Les piles doivent être recyclées ou mises au rebut conformément aux directives nationales et locales.
- 21 Utiliser l'appareil dans des climats tempérés ou tropicaux.

**Attention :**

- L'utilisation de dispositifs de commande ou de réglage ou l'exécution de procédures autres que celles décrites dans le présent document peut entraîner une exposition dangereuse aux rayonnements ou toute autre opération non sécuritaire.
- Afin de réduire le risque d'incendie ou d'électrocution, ne pas exposer cet appareil à la pluie ou à l'humidité. Cet appareil ne doit pas être exposé à des égouttements ou éclaboussures, ni des objets remplis de liquides, tels que des vases, ne doivent être placés sur l'appareil.
- Si la fiche secteur ou le coupleur de l'appareil est utilisé comme sectionneur, ce dispositif doit toujours rester facilement accessible.
- Le fait de remplacer la pile par une autre pile qui ne convient pas présente un risque d'explosion. Remplacer uniquement par une pile de type identique ou équivalent.

**Avertissement**

- La pile (piles ou un ensemble de piles) ne doit pas être exposée à une chaleur excessive, tel que le soleil, le feu ou similaire.
- Avant de faire fonctionner ce système, vérifier que sa tension est identique à celle de l'alimentation électrique locale.
- Ne pas placer cet appareil à proximité de champs magnétiques puissants.
- Ne pas placer cet appareil sur l'amplificateur ou le récepteur.
- Si un objet solide ou du liquide tombe dans le système, débrancher le système et le faire vérifier par un personnel qualifié avant de le remettre en marche.
- Ne pas tenter de nettoyer l'appareil avec des solvants chimiques car cela pourrait endommager la surface. Utiliser un chiffon propre, sec ou légèrement humide.
- Pour débrancher la fiche du cordon d'alimentation de la prise murale, toujours tirer directement sur la fiche, ne jamais tirer sur le cordon.

- Tout changement ou modification de cet appareil non expressément approuvé par la partie responsable de la conformité annulera le droit de l'utilisateur d'utiliser l'appareil.
- L'étiquette des caractéristiques nominales est collée sur la face inférieure ou arrière de l'appareil.

**MISE EN GARDE relative aux piles**

Pour éviter les fuites des piles qui pourraient entraîner des blessures corporelles, des dommages matériels ou endommager l'appareil :

- Installer toutes les piles correctement, + et - comme indiqué sur l'appareil.
- Ne pas mélanger des piles usagées et neuves.
- Ne pas mélanger des piles alcalines, standard (carbone-zinc) ou rechargeables (Ni-Cd, Ni-MH, etc.).
- Retirer les piles lorsque l'appareil n'est pas utilisé pendant une longue période.



Mise au rebut de ce produit. Ce pictogramme indique que ce produit ne doit pas être jeté avec les autres déchets ménagers dans toute l'Europe. Afin de prévenir toute nuisance possible à l'environnement ou à la santé humaine causée par une élimination incontrôlée des déchets, recyclez ce produit de manière responsable pour promouvoir la réutilisation durable des ressources matérielles. Pour retourner votre appareil usagé, veuillez utiliser les systèmes de reprise et de collecte ou contactez le revendeur où vous avez acheté le produit. Le revendeur peut emmener ce produit pour son recyclage propre et sûr.



Nous déclarons par la présente que ce produit est conforme aux exigences essentielles et aux autres dispositions pertinentes de la directive RED 2014/53/EU et de la réglementation britannique sur les équipements radio 2017.

## 2. Contenu de la boîte

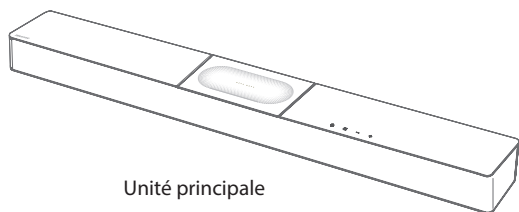

Unité principale

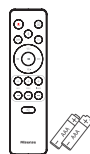

Télécommande  
Pile AAA × 2 \*\*

FR

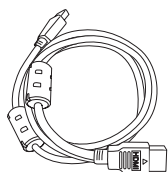

Câble HDMI



Cordon d'alimentation CA \*

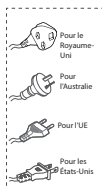

Kit du support mural  
Support (× 2) / Prise murale (× 2) /  
Vis (× 2) / Vis de support (× 2)

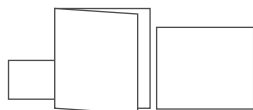

Carte de garantie/Manuel de démarrage  
rapide/Guide de montage mural

- \* Le nombre de cordons d'alimentation fournis et le type de prise varient selon les régions.
- \*\* Les accessoires peuvent être différents de ceux de la liste ci-dessus en fonction du modèle, du pays ou de la région. Veuillez vous reporter au sac à accessoires qui vous a été fourni.
- Les images, illustrations et dessins présentés dans ce manuel d'utilisation sont uniquement fournis à titre indicatif, l'apparence réelle du produit peut varier.

### 3. Schéma du produit

#### 3.1 Unité principale

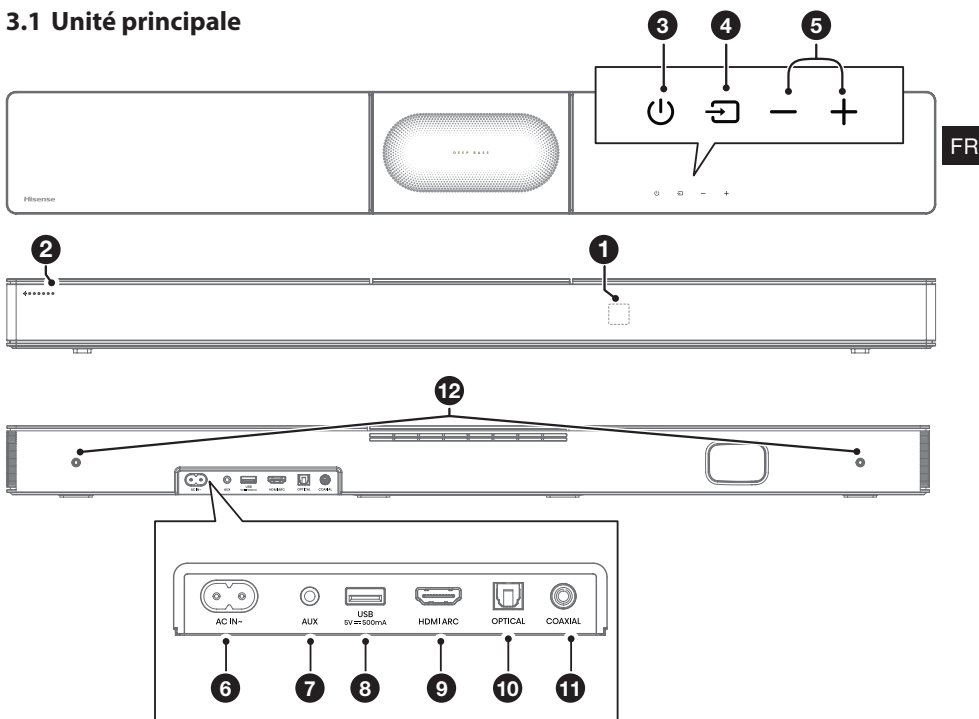







FR

- ① **Capteur de télécommande**  
Permet de recevoir le signal de la télécommande.
- ② **Voyants DEL**
- | Lampe        | Mode           |
|--------------|----------------|
| ● Rouge      | Veille         |
| ● Vert       | AUX            |
| ● Bleu       | BT (Bluetooth) |
| ● Orange     | OPTIQUE        |
| ● Bleu clair | COAXIAL        |
| ● Blanc      | HDMI ARC       |
| ● Jaune      | USB            |
- ③ **⏻ Bouton (MARCHE/ARRÊT)**  
Basculer la barre de son entre le mode ACTIVER et le mode Veille.
- ④ **📺 Bouton (SOURCE)**  
Sélectionnez le mode de lecture.
- ⑤ **+/- Boutons (Volume)**  
Permettent d'augmenter/diminuer le volume.
- ⑥ **Prise AC IN ~**  
Branchez ici le câble d'alimentation.
- ⑦ **Prise AUX**  
Permet de connecter un périphérique audio externe.
- ⑧ **Prise USB**  
Insérez le périphérique USB pour lire de la musique.
- ⑨ **Prise HDMI ARC**  
Permet de se connecter à un téléviseur via un câble HDMI.
- ⑩ **Prise OPTICAL**  
Permet la connexion à une sortie audio optique sur le téléviseur.
- ⑪ **Prise COAXIAL**  
Permet la connexion à la sortie audio COAXIALE du téléviseur.
- ⑫ **Points de fixation murale**



## 3.2 Télécommande

- ①  Permet de commuter l'appareil entre le mode MARCHÉ et le mode VEILLE.
- ②  (SOURCE) Sélectionnez le mode de lecture.
- ③ **SURR** Permet d'activer/de désactiver le son ambiophonique.
- ④  (BT) Permet de sélectionner le mode Bluetooth. Appuyez et maintenez enfoncé le bouton  (BT) pour activer la fonction d'appariement en mode Bluetooth ou pour déconnecter le périphérique Bluetooth apparié existant.
- ⑤ **EQ** Permet de sélectionner un effet sonore prédéfini.
- ⑥  Permet de passer à la piste précédente/suivante en mode BT/USB.
- ⑦ **VOL+ / VOL-** Permettent d'augmenter/diminuer le volume.
- ⑧  Lecture/pause/reprise de la lecture en mode BT/USB.
- ⑨ **BASS +/-** Permet de régler le niveau des basses.
- ⑩ **TREBLE +/-** Permet de régler le niveau des aigus.
- ⑪ **DIMMER +/-** Réglez la luminosité de l'écran.
- ⑫  (MUE) Couper le son ou reprendre le volume.

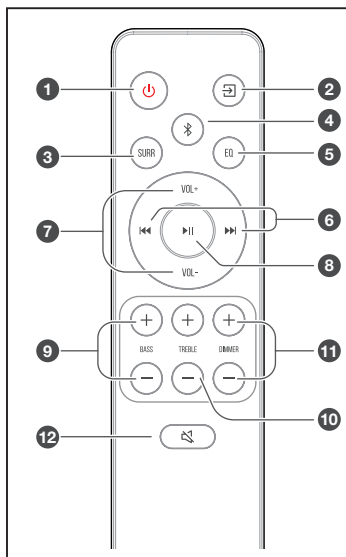

## 4. Préparatifs

### 4.1 Préparer la télécommande

La télécommande permet de commander l'appareil à distance.

- Même si la télécommande fonctionne dans la zone effective 19,7 pieds (6 m), les commandes de la télécommande peuvent être perturbées si des obstacles entre l'appareil et la télécommande sont présents.
- Si la télécommande est actionnée à proximité d'autres produits qui génèrent des rayons infrarouges ou si d'autres dispositifs de commande à distance à l'aide de rayons infrarouges sont utilisés à proximité, elle pourrait fonctionner de manière incorrecte. Et de même, les autres produits peuvent fonctionner de manière incorrecte.

### 4.2 Remplacer les piles de la télécommande

- 1 Appuyez et faites glisser le couvercle arrière pour ouvrir le compartiment des piles de la télécommande.
- 2 Insérez deux piles **AAA**. Veillez à faire correspondre les extrémités (+) et (-) des piles avec les extrémités (+) et (-) indiquées dans le compartiment à piles.
- 3 Fermez le couvercle du compartiment à piles.

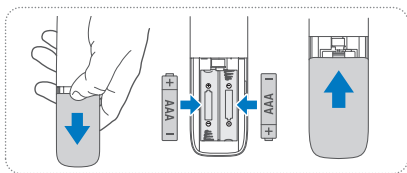

#### Précautions concernant les piles

- Veillez à insérer les piles en respectant les polarités positive « ⊕ » et négative « ⊖ ».
- Utilisez des piles du même type. N'utilisez jamais plusieurs types de piles ensemble.
- Il est possible d'utiliser des piles rechargeables ou non rechargeables. Reportez-vous aux précautions figurant sur leurs étiquettes.
- Faites attention à vos ongles lorsque vous retirez le couvercle du compartiment à piles et les piles.
- Ne laissez pas tomber la télécommande.
- Ne laissez rien heurter la télécommande.
- Ne renversez pas d'eau ou de liquide sur la télécommande.
- Ne placez pas la télécommande sur un objet humide.
- Ne placez pas la télécommande sous les rayons directs du soleil ou à proximité de sources de chaleur excessive.
- Retirez les piles de la télécommande lorsqu'elle n'est pas utilisée pendant une longue période, car la corrosion ou une fuite des piles pourrait se produire et entraîner des blessures corporelles, des dommages matériels ou un incendie.
- N'utilisez pas d'autres piles que celles spécifiées.
- Ne mélangez pas des piles neuves avec des piles usagées.
- Ne rechargez jamais une pile si vous n'êtes pas sûr qu'il s'agit d'une pile rechargeable.

## 4.3 Placement et montage

### Position

- A Si votre téléviseur est placé sur une table, vous pouvez placer l'appareil sur la table directement devant le support de téléviseur, au centre de l'écran du téléviseur.
- B Si votre téléviseur est fixé à un mur, vous pouvez installer l'appareil sur le mur directement sous l'écran du téléviseur.



FR

## 4.4 Montage mural (si vous utilisez l'option-B)

### Remarque :

- L'installation doit être effectuée par un personnel qualifié. Un montage incorrect peut entraîner des blessures et des pertes matérielles (si vous avez l'intention d'installer ce produit vous-même, vous devez vérifier la présence d'installations tels que le câblage électrique et la plomberie qui pourraient se trouver à l'intérieur des murs). Il est de la responsabilité de l'installateur de vérifier que le mur pourra soutenir sans danger la charge totale de l'appareil et des supports muraux.
- Des outils supplémentaires (non inclus) sont nécessaires pour l'installation.
- Ne pas trop serrer les vis.
- Gardez ce manuel pour référence ultérieure.
- Utilisez un détecteur électronique pour vérifier le type de mur avant de percer et de réaliser le montage.

### AVERTISSEMENT

- Pour éviter les blessures, cet appareil doit être solidement fixé au sol/mur en conformité avec les instructions d'installation.
  - Hauteur de montage mural suggérée :  $\leq 1,5$  mètre.
1. Percez dans le mur 2 trous parallèles (de  $\varnothing 5,5-6$  mm chacun, selon le type de mur). La distance entre les trous doit être de **680 mm**.
  2. Fixez fermement une cheville dans chaque trou du mur, le cas échéant. Serrez les supports de montage mural sur le mur avec les vis et un tournevis (inclus). Assurez-vous qu'ils sont correctement installés.
  3. Installez les vis de montage mural au dos de l'appareil.
  4. Placez l'unité sur les vis de montage mural en place.

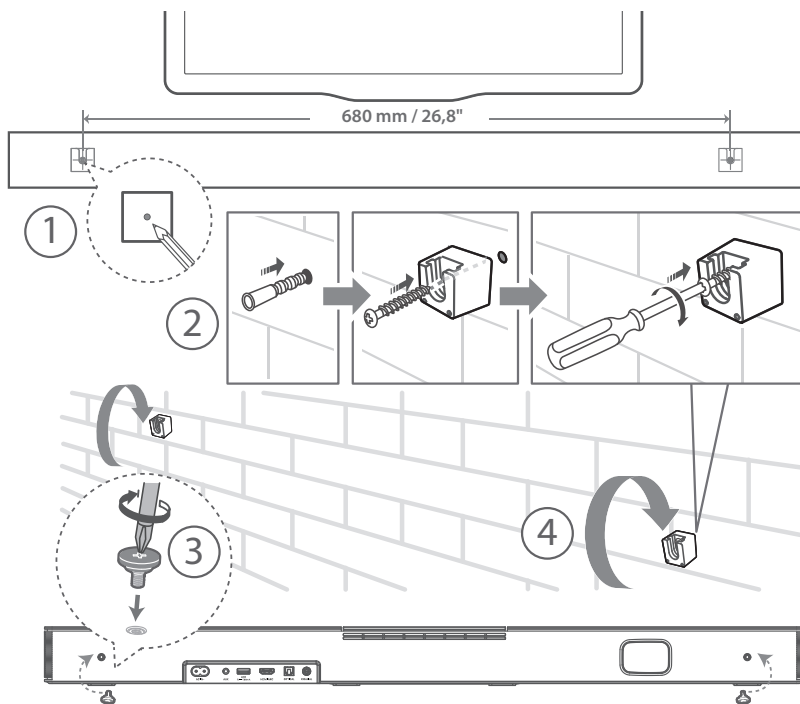

## 5. Connexions

### 5.1 Utiliser la prise HDMI ARC

La fonction ARC (Audio Return Channel) vous permet d'envoyer l'audio de votre téléviseur compatible avec la norme ARC à votre barre de son à travers une seule connexion HDMI. Pour utiliser la fonction ARC, veuillez vérifier que votre téléviseur est compatible avec la fonction ARC et HDMI-CEC, et paramétrez-le en conséquence. Lorsqu'il est correctement paramétré, vous pouvez utiliser la télécommande du téléviseur pour régler le volume (VOL + /- et Muet) de la barre de son.

- Branchez le câble HDMI de la prise **HDMI ARC** de l'unité à la prise HDMI (ARC) de votre téléviseur compatible ARC. Appuyez ensuite sur la télécommande pour sélectionner **HDMI ARC**.

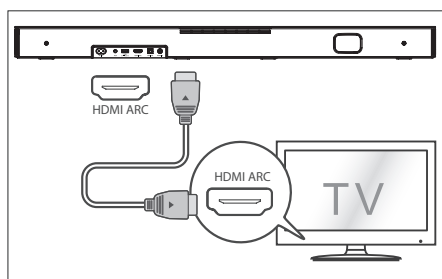

#### Conseils :

- Votre téléviseur doit être compatible avec les fonctions HDMI-CEC et ARC. Les fonctions HDMI-CEC et ARC doivent être activées.
- La méthode de réglage des fonctions HDMI-CEC et ARC peut varier d'un téléviseur à l'autre. Pour plus de détails sur la fonction ARC, veuillez-vous reporter au manuel de votre téléviseur.
- Seul le câble HDMI 1.4 ou supérieur peut prendre en charge la fonction ARC.

### Utiliser avec Roku TV

- Si vous possédez un Roku TV™, la configuration est simple. Utilisez simplement le câble fourni pour connecter la barre de son au port HDMI ARC de votre téléviseur et suivez les instructions à l'écran.



- ✓ Configuration simple
- ✓ Une télécommande
- ✓ Réglages rapides

### Utiliser la fonction Hisense EzPlay

Pour Hisense EzPlay, lorsque la barre de son se connecte à un téléviseur Hisense via HDMI ARC, le menu de réglage de la barre de son apparaît sur le téléviseur et vous pouvez contrôler ce menu via la télécommande de votre téléviseur pour régler la plupart des fonctionnalités de la barre de son.

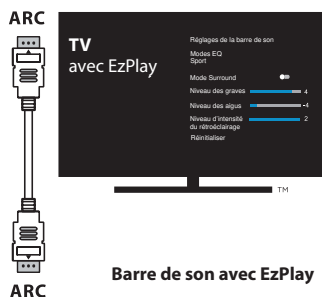

Exemple de menu TV (différents modèles peuvent avoir des menus différents) :

#### Réglage--Son--Réglage de la barre de son.



#### Remarque :

- Cette fonction est uniquement disponible lorsque la barre de son et le téléviseur prennent en charge Hisense Ezplay.
- Cette fonction nécessite une barre de son et un téléviseur connectés via HDMI ARC, et l'activation du CEC sur le téléviseur.
- Si chaque réglage est correct, lors de la première connexion, une astuce s'affiche sur l'écran du téléviseur pour vous guider dans le menu de réglage de la barre de son.

## 5.2 Utiliser la prise OPTICAL

- Connectez un câble OPTIQUE à la prise OPTICAL OUT de votre téléviseur, puis connectez le câble à la prise **OPTICAL** de l'unité.

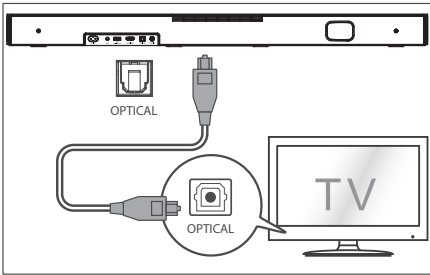

- B. Utilisez un câble audio RCA vers 3,5 mm pour connecter la prise de sortie audio du téléviseur et la prise **AUX** de l'appareil.

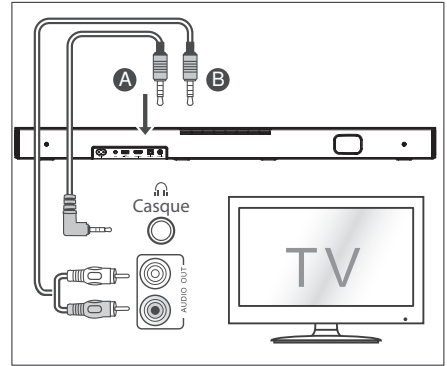

## 5.3 Utilisation de la prise COAXIAL

- Vous pouvez également utiliser le câble COAXIALE pour connecter la prise COAXIAL OUT du téléviseur et la prise COAXIAL de l'appareil.

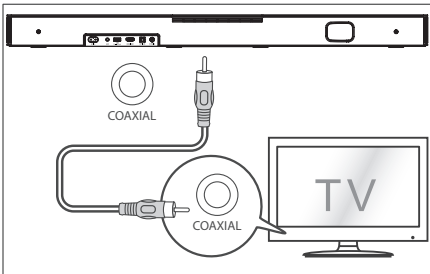

**Conseils :** La barre de son peut ne pas être en mesure de décoder tous les formats audio numériques à partir de la source d'entrée. Dans de tels cas, la barre de son ne produira pas de son. Ceci n'est PAS un défaut. Veillez à ce que le réglage audio de la source de signal (par exemple TV, console de jeux, lecteur DVD, etc.) soit réglé sur **PCM** ou **Dolby Digital** (reportez-vous au manuel de l'utilisateur du périphérique source de signal pour les détails du réglage audio) avec entrée HDMI ARC / optique / coaxiale.

## 5.4 Utiliser la prise AUX

- A. Utilisez un câble audio de 3,5 mm à 3,5 mm pour connecter la prise Casque du téléviseur ou de l'appareil audio externe à la prise **AUX** de l'appareil.

## 5.5 Branchement électrique

### Risque d'endommager le produit !

- Assurez-vous que la tension d'alimentation correspond à la tension imprimée sur la face antérieure ou inférieure de l'unité.
- Avant de connecter le câble d'alimentation, veuillez-vous assurer que vous avez effectué toutes les autres connexions.
- Branchez le câble d'alimentation sur la prise **AC ~** de la barre de son puis à la prise secteur.

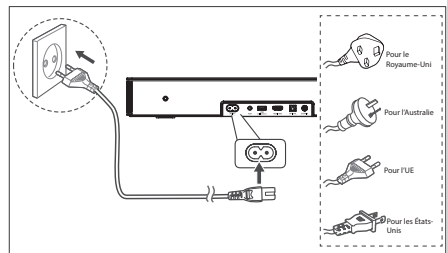



- \* Le nombre de cordons d'alimentation fournis et le type de prise varient selon les régions.

## 6. Fonctionnement de base

### 6.1 Veille/MARCHE

Lorsque vous connectez l'unité principale à la prise secteur pour la première fois, elle est en mode Veille.



- Appuyez sur le bouton  de l'appareil ou de la télécommande pour allumer l'appareil.
- Appuyez à nouveau sur le bouton  pour remettre l'appareil en mode VEILLE.
- Débranchez la fiche secteur de la prise de courant si vous voulez éteindre complètement l'appareil.



### 6.2 Mise en veille automatique/réveil automatique

**[Auto-Standby]** La barre de son passe automatiquement en mode veille après environ 15 minutes si le téléviseur ou la barre de son externe est déconnecté et éteint.

**[Auto-Wake]** Si un téléviseur ou un périphérique externe est connecté (prise AUX / OPTICAL / HDMI ARC), l'appareil s'allume automatiquement lorsque le téléviseur ou le périphérique externe est allumé.



#### Mise en veille automatique MARCHE/ARRÊT

Passer la barre de son en mode optique, double-cliquez sur les touches  (x2) et  (x2) sur la télécommande pour activer et désactiver la mise en veille automatique :

Mise en veille automatique	
<b>Activer</b>	Votre barre de son a été programmée pour passer automatiquement en mode veille lorsqu'aucun son n'est détecté pendant 15 minutes. État du voyant DEL :    Clignotement rapide en jaune 3 fois
<b>Désactiver</b>	Vous pouvez désactiver la mise en veille automatique pour que votre barre de son continue de fonctionner. État du voyant DEL :    Clignotement lent en jaune 3 fois









#### Activer et désactiver le réveil automatique :

Allumez la barre de son, appuyez simultanément sur les touches  [ + ] sur la barre de son pour activer et désactiver le réveil automatique :

Réveil automatique	
<b>Activer</b>	La barre de son se réveillera automatiquement lorsqu'une entrée audio est détectée. État du voyant DEL :    Blanc>Blanc>Vert>Vert
<b>Désactiver</b>	La barre de son ne se réveille pas automatiquement. État du voyant DEL :    Blanc>Blanc>Rouge>Rouge



### 6.3 Sélection des modes

- Appuyez plusieurs fois sur la touche  (SOURCE) de l'appareil ou sur la télécommande pour sélectionner le mode souhaité.
- Le voyant lumineux à l'avant de l'unité principale indique le mode actuellement utilisé.

 Lampe	Mode
 Rouge	Veille
 Vert	AUX
 Bleu	BT (Bluetooth)
 Orange	OPTIQUE
 Bleu clair	COAXIAL
 Blanc	HDMI ARC
 Jaune	USB

FR

### 6.4 Réglage du volume

- Appuyez sur les touches **VOL+** / **VOL-** de l'appareil ou de la télécommande pour régler le volume.
- Si vous souhaitez désactiver le son, appuyez sur la touche  (MUET) de la télécommande. Appuyez de nouveau sur la touche  (MUET) ou appuyez sur les touches **VOL +** pour reprendre l'écoute normale.

### 6.5 Activation/désactivation du son ambiophonique

- Appuyez sur le bouton **SURR** de la télécommande pour activer le son d'ambiance. Appuyez à nouveau sur ce bouton pour activer le son ambiophonique.

### 6.6 Sélectionnez l'effet égaliseur (EQ)

- Pendant la lecture, appuyez sur la touche **EQ** sur la télécommande pour sélectionner l'un des différents réglages d'égalisation prédéfinis : **musique, film, nouvelles, jeu, sport, nuit**.

### 6.7 Régler les graves et les aigus

- Appuyez sur le bouton **BASS +/-** de la télécommande pour régler le niveau des basses.
- Appuyez sur le bouton **TREBLE +/-** de la télécommande pour régler le niveau des aigus.

### 6.8 Réglez la luminosité

- Appuyez sur les boutons **DIMMER +/-** de la télécommande pour sélectionner le niveau de luminosité.

### 6.9 Activation/désactivation des invites vocales

- Allumez la barre de son, puis appuyez longuement sur les boutons  et **[VOL+]** de la barre de son

pour activer ou désactiver les invites vocales.

État	État du voyant DEL
Désactivation des notifications	● ● ● ● ● ● ● ● (Les voyants DEL rouge et blanc clignotent 3 fois)
Activation des notifications	● ● ● ● ● ● ● ● (Les voyants DEL vert et blanc clignotent 3 fois)

## 6.10 Réinitialisation aux paramètres d'usine

Réinitialisez l'appareil aux paramètres par défaut.

- Basculez la barre de son en mode optique, appuyez et maintenez la touche [U] sur la barre de son. La barre de son entrera en mode de réinitialisation d'usine et passera à l'état de veille.

MODE	PAR DÉFAUT
SOURCE	ARC
Volume	30
Surround	ACTIVER
Variateur	MAX
Graves	0
Aigus	0
Égaliseur	Musique
Réveil automatique	DÉSACTIVER
Mise en veille automatique	ACTIVER (sauf les États-Unis, Canada)
Notification	ACTIVER

## 7. Fonctionnement AUX/OPTIQUE/COAXIAL/HDMI ARC

- Assurez-vous que l'appareil est connecté au téléviseur ou à un périphérique audio.
- Appuyez plusieurs fois sur le bouton [ ] de l'appareil ou de la télécommande pour sélectionner le mode **AUX, OPTIQUE, COAXIALE, HDMI ARC**.
- Utilisez directement votre appareil audio pour les fonctions de lecture.
- Appuyez sur la touche **VOL +/-** pour régler le volume au niveau désiré.

**Conseils :** La barre de son peut ne pas être en mesure de décoder tous les formats audio numériques à partir de la source d'entrée. Dans de tels cas, la barre de son ne produira pas de son. Ceci n'est PAS un défaut. Veillez à ce que le réglage audio de la source de signal (par exemple TV, console de jeux, lecteur DVD, etc.) soit réglé sur **PCM** ou **Dolby Digital** (reportez-vous au manuel de l'utilisateur du périphérique source de signal pour les détails du réglage audio) avec entrée **HDMI ARC / OPTIQUE / COAXIALE**.

## 8. Fonctionnement USB

- Insérez le périphérique USB.

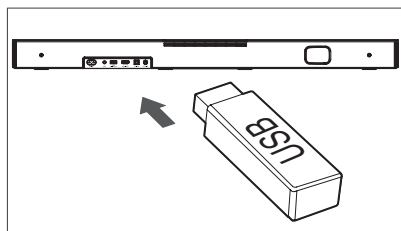

- Appuyez plusieurs fois sur le bouton [ ] de l'appareil ou de la télécommande pour sélectionner le mode **USB**.
- Pendant la lecture :

▶	Démarrer, mettre en pause ou reprendre la lecture
◀◀, ▶▶	Passer à la page précédente ou suivante

### Conseils :

- L'appareil peut prendre en charge des périphériques USB avec jusqu'à 32 Go de mémoire.
- Cette unité peut lire des fichiers WAV / WMA / MP3 / FLAC.
- Il est possible que ce produit ne soit pas compatible avec certains types de périphériques de stockage USB.
- Si vous utilisez un câble d'extension USB, un concentrateur USB ou un lecteur de carte multifonctions USB, il est possible que le périphérique de stockage USB ne soit pas reconnu.
- Ne retirez pas le périphérique de stockage USB pendant la lecture des fichiers.

## 9. Fonctionnement avec source Bluetooth

Connectez la barre de son à votre appareil Bluetooth (iPad, iPhone, iPod touch, téléphone Android ou ordinateur portable) par Bluetooth, puis écoutez les fichiers audio stockés sur l'appareil grâce aux haut-parleurs de la barre de son.

### Première association

- Appuyez plusieurs fois sur la touche [ ] (SOURCE) de l'appareil ou sur la touche [ ] de la télécommande pour sélectionner le mode **Bluetooth**. L'indicateur bleu clignotera lentement et le voyant blanc du cheval de course roulera.
- Activez votre appareil Bluetooth et sélectionnez le mode de recherche.
- Sélectionnez « **Hisense HS2000** » dans la liste d'appariement. Après l'invite audio, le système est

connecté avec succès et l'indicateur bleu s'allume en continu.

- Si vous souhaitez connecter votre barre de son à un autre appareil Bluetooth, maintenez enfoncée la touche  sur la télécommande pour déconnecter l'appareil Bluetooth actuellement connecté. Suivez les étapes 2-3 pour associer votre appareil Bluetooth.

### Pour déconnecter la fonction Bluetooth, vous pouvez :

- Passer à une autre fonction de l'unité.
- Désactivez la fonction de votre périphérique Bluetooth.
- Appuyez longuement sur la touche , l'appareil Bluetooth sera déconnecté de la barre de son.

### Écouter de la musique à partir d'un périphérique Bluetooth

- Si le périphérique Bluetooth connecté prend en charge la fonction Advanced Audio Distribution Profile (A2DP), vous pouvez écouter de la musique stockée sur l'appareil via la barre de son.
  - Si l'appareil prend également en charge le profil de télécommande audio-vidéo (AVRCP), vous pouvez utiliser la télécommande du lecteur pour écouter de la musique stockée sur l'appareil.
1. Associez votre appareil avec le lecteur.
  2. Lisez la musique stockée sur votre appareil (s'il est compatible avec la norme A2DP).
  3. Utilisez la télécommande fournie pour contrôler la lecture (s'il est compatible avec la norme AVRCP).

 Démarrer, mettre en pause ou reprendre la lecture

 Passer à la page précédente ou suivante

#### Conseils :

- La portée opérationnelle entre la barre de son et l'appareil est d'environ 8 mètres.
- Avant de connecter un appareil Bluetooth® à la barre de son, assurez-vous de connaître les capacités de l'appareil.
- La compatibilité avec tous les appareils Bluetooth® n'est pas garantie.
- Tout obstacle entre l'appareil et la barre de son peut réduire la portée opérationnelle.
- Éloignez ce lecteur d'autres appareils électroniques susceptibles de provoquer des interférences.
- Le lecteur se déconnectera également lorsque votre appareil sort de la zone de fonctionnement.

## 10. Dépannage

Pour garder la validité de la garantie, n'essayez jamais de réparer le système. Si vous rencontrez des problèmes lors de l'utilisation de cet appareil, vérifiez les points suivants avant de faire appel au SAV.



### Pas d'alimentation

- Veillez à ce que le cordon secteur de l'appareil soit correctement branché.
- Assurez-vous qu'il y a du courant sur la prise secteur.
- Appuyez sur le bouton de veille pour allumer l'appareil.

### La télécommande ne fonctionne pas

- Avant d'appuyer sur une touche de lecture, veuillez d'abord sélectionner la source adéquate.
- Réduire la distance entre la télécommande et l'appareil.
- Vérifiez que la polarité (+/-) des piles a été respectée.
- Remplacez les piles.
- Dirigez la télécommande directement vers le capteur situé à l'avant de l'appareil.

### Pas de son

- Assurez-vous que l'appareil n'est pas mis en sourdine. Appuyez sur les touches  ou VOL+/- pour reprendre l'écoute normale.
- Appuyez sur la touche  de l'unité ou de la télécommande pour passer la barre de son en mode veille. Appuyez ensuite sur la touche  à nouveau pour activer la barre de son.
- Assurez-vous que le réglage audio de la source d'entrée (par exemple, le téléviseur, la console de jeux, le lecteur DVD, etc.) est réglé sur le mode PCM ou Dolby Digital lors de l'utilisation d'une connexion numérique (par exemple, HDMI, OPTIQUE, COAXIALE).
- L'appareil pourrait ne pas être en mesure de décoder tous les formats audio numériques à partir de la source d'entrée. Dans ce cas, l'appareil coupe le son. Ce n'est PAS un défaut, l'appareil n'est pas mis en sourdine.

### Je ne trouve pas le nom Bluetooth de cette unité sur mon dispositif Bluetooth

- Assurez-vous que la fonction Bluetooth est activée sur votre dispositif Bluetooth.
- Veillez à ce que l'appareil soit appairé avec votre périphérique Bluetooth.

### La barre de son s'éteint

- Lorsque le niveau du signal d'entrée externe de l'appareil est trop bas, l'appareil s'éteint automatiquement au bout de 15 minutes. Veuillez augmenter le volume de votre périphérique externe.

# 11. Spécifications

Marque	Hisense
Modèle	HS2000

FR

## Barre de son

Alimentation électrique	100-240 V~ 50/60 Hz
Consommation d'énergie	50 W < 0,5 W (Veille)
USB	5 V $\overline{=}$ 500 mA USB haute vitesse (2.0) / FAT32 / FAT16 32 Go (max), WAV / WMA / MP3 / FLAC.
Dimensions (L x H x P)	800 x 60 x 105 mm / 31,5" x 2,4" x 4,1"
Poids net	2,22 kg
Sensibilité d'entrée audio	700 mV
Réponse en fréquence	40 Hz - 20 KHz
Température de fonctionnement	0 °C - 45 °C

## Spécifications du réseau sans fil (UE)

Version/profils Bluetooth Plage de fréquences Bluetooth Puissance d'émission max. Bluetooth	V5.3 (A2DP, AVRCP) 2400 MHz - 2483,5 MHz $\leq$ 5 dBm
--	---

## Amplificateur (puissance audio max)

Total	240 W
Barre de son	60 W x 2 + 120 W (caisson de basses intégré)

## Télécommande

Distance/Angle	19,7 pieds (6 m) / 30°
Type de batterie	AAA (1,5 V x 2)

- La conception et les spécifications sont sujettes à changement sans préavis.



# Hisense

**Barra de sonido de 2.1 canales con subwoofer  
incorporado  
Modelo: HS2000**

ES



 **Dolby Audio**

 **Bluetooth®**

**HDMI™**  
HIGH-DEFINITION MULTIMEDIA INTERFACE

**dts**®

**Roku TV  
Ready**

## MANUAL DE USUARIO



Antes de usar la barra de sonido, lea completamente este manual y consérvelo para futuras referencias.

# Contenido

<b>1. Instrucciones importantes de seguridad .....</b>	<b>3</b>
<b>2. Contenido de la caja .....</b>	<b>5</b>
<b>3. Diagrama de producto .....</b>	<b>6</b>
3.1 Unidad principal .....	6
3.2 Mando a distancia .....	7
<b>4. Preparaciones .....</b>	<b>7</b>
4.1 Preparar el mando a distancia.....	7
4.2 Sustituir la batería del mando a distancia.....	7
4.3 Colocación y montaje.....	8
4.4 Montaje en pared (si usa la opción B).....	8
<b>5. Conexiones .....</b>	<b>9</b>
5.1 Utilice la toma HDMI ARC .....	9
5.2 Uso de la toma OPTICAL.....	10
5.3 Utilice la toma COAXIAL .....	10
5.4 Utilice la toma AUX.....	10
5.5 Conexión de alimentación .....	10
<b>6. Operación básica .....</b>	<b>11</b>
6.1 Espera/ENCENDIDO .....	11
6.2 Espera automática / reactivación automática.....	11
6.3 Seleccionar modos.....	11
6.4 Ajustar el volumen .....	11
6.5 Activar/desactivar el sonido envolvente.....	11
6.6 Selecciona el efecto de ecualizador (EQ).....	11
6.7 Ajustar los graves/agudos .....	11
6.8 Ajustar el brillo.....	11
6.9 ACTIVACIÓN/DESACTIVACIÓN de indicaciones por voz.....	12
6.10 Restablecimiento de fábrica .....	12
<b>7. Funcionamiento de AUX/ OPTICAL/COAXIAL/HDMI ARC.....</b>	<b>12</b>
<b>8. Operación de USB.....</b>	<b>12</b>
<b>9. Operación Bluetooth.....</b>	<b>12</b>
<b>10. Solución de problemas .....</b>	<b>13</b>
<b>11. Especificaciones .....</b>	<b>14</b>

# 1. Instrucciones importantes de seguridad





El símbolo de relámpago con cabeza de flecha, dentro de un triángulo equilátero tiene como propósito alertar al usuario sobre la presencia de "tensión peligrosa" no aislada dentro del recinto del producto que podría ser de la magnitud suficiente para constituir un riesgo de descarga eléctrica.



El signo de exclamación dentro de un triángulo equilátero tiene como propósito alertar al usuario sobre la presencia de instrucciones importantes de operación y de mantenimiento (servicio) en la documentación que acompaña al aparato.

## Seguridad

- 1 Lea estas instrucciones** – Todas las instrucciones de seguridad y operación deben leerse antes de operar este producto.
- 2 Mantenga estas instrucciones** – Las instrucciones de seguridad y operación deben conservarse para futuras referencias.
- 3 Preste atención a todas las advertencias** – Deben tomarse en cuenta todas las advertencias colocadas en el aparato y en las instrucciones de operación.
- 4 Siga todas las instrucciones** – Deben seguirse todas las instrucciones de operación y uso.
- 5 No use este aparato cerca del agua** – El aparato no debe ser usado cerca de agua o humedad, por ejemplo, en un sótano húmedo o cerca de una piscina o lugar similar.
- 6 Limpie solamente con un paño seco.**
- 7 No bloquee las aberturas de ventilación.** Instale en conformidad con las instrucciones del fabricante.
- No instale cerca de fuentes que generen calor tales como radiadores, registradores de calor, estufas así como productos similares (incluidos amplificadores) que generen calor.
- No modifique la medida de seguridad de la clavija polarizada o de puesta a tierra. Una clavija polarizada tiene dos contactos, uno más ancho que otro. Una clavija de puesta a tierra tiene dos contactos y un tercero de puesta a tierra. El contacto más ancho o el tercero de puesta a tierra se proporciona para brindarle seguridad. Si la clavija proporcionada no encaja en su toma de corriente, consulte a un electricista para cambiar la toma de corriente obsoleta.
- 10 Proteja el cable de alimentación de tal manera que no lo pisen o que no sea pinchado, particularmente las clavijas, receptáculos de conveniencia y el punto donde salen del aparato.
- 11 Solamente use accesorios/aditamentos especificados por el fabricante.
- 12  Solamente use el aparato con un carrito, base, trípode o mesa especificados por el fabricante, o vendido con el aparato. Cuando use un carrito, tenga precaución cuando mueva el carrito/aparato en combinación para evitar lesiones en caso de volcarse.
- 13 Desconecte este aparato durante tormentas eléctricas o cuando no se use por periodos de tiempo prolongados.
- 14 Consulte a un técnico de servicio cualificado. Se requiere servicio cuando el aparato esté dañado en cualquier sentido, por ejemplo si el cable de alimentación o la clavija están dañados, cuando se haya derramado líquido o si han caído objetos extraños en el aparato, cuando esté expuesta la unidad a la lluvia o humedad, no funciona normalmente o si se ha dejado caer.
- 15  Este equipo es un dispositivo de Clase II o aislado doblemente. Ha sido diseñado de tal modo que no requiere de una conexión de seguridad para la puesta a tierra.
- 16 El equipo no debe estar expuesto a caídas o salpicaduras. Ningún objeto lleno con líquidos, como vasijas, debe colocarse sobre el aparato.
- 17 La distancia mínima alrededor del aparato para tener la suficiente ventilación es de 5 cm.
- 18 La ventilación no debe estar bloqueada cubriendo las aberturas de ventilación con objetos tales como periódicos, manteles, cortinas, etc.
- 19 No deben colocarse fuentes de flamas abiertas, tales como velas, sobre el aparato.
- 20 Las baterías deben reciclarse o desecharse de acuerdo a los lineamientos estatales y locales.
- 21 El uso de aparatos en climas moderados o tropicales.

**Precaución:**

- El uso de controles o ajustes o la realización de procedimientos distintos a los descritos en este documento, pueden provocar una exposición peligrosa a la radiación u otra operación insegura.
- Para reducir el riesgo de incendio o descargas eléctricas, no exponga este producto a lluvia o humedad. El aparato no debe estar expuesto a goteo o derrames de agua ni ningún objeto que contenga líquido, como por ejemplo vasijas, debe colocarse encima del aparato.
- En sitios donde se use una clavija de corriente o un acoplador de aparato como circuito que desconecte el dispositivo, el dispositivo de desconexión debe permanecer listo para su funcionamiento.
- Peligro de explosión si se cambia la batería incorrectamente. Sustituya solamente por una batería del mismo tipo.

**Advertencia**

- La batería (baterías o paquete de baterías) no debe exponerse a calor excesivo como por ejemplo, la luz solar, fuego o fuentes similares.
- Antes de operar este sistema, compruebe el voltaje de este sistema para ver si es idéntico al voltaje de su suministro de alimentación local.
- No coloque esta unidad cerca de campos magnéticos potentes.
- No coloque esta unidad sobre el amplificador o receptor.
- Si cualquier objeto sólido o líquido cae en el sistema, desconecte el sistema y hágalo que lo revise personal cualificado antes de operarlo.
- No intente limpiar la unidad con solventes químicos ya que esto podría dañar el acabado. Use un paño limpio, seco o ligeramente humedecido.
- Cuando desconecte la clavija de alimentación de la toma de corriente, siempre jálelo directamente de la clavija, nunca jale el cable.
- Los cambios o modificaciones en esta unidad no expresamente aprobados por la parte responsable de la conformidad, podrían invalidar la autoridad del usuario a operar el equipo.
- La etiqueta de la marca está adherida en la parte inferior o posterior del equipo.

**⚠ Uso de la batería PRECAUCIÓN**

Para evitar fugas de la batería que pueden

provocar lesiones corporales, daños a la propiedad o daños al aparato:

- Instale todas las baterías correctamente, + y - como está marcado en el aparato.
- No mezcle baterías viejas y nuevas.
- No mezcle baterías alcalinas, estándar (carbono-zinc) o recargables (Ni-Cd, Ni-MH, etc.).
- Retire las baterías cuando la unidad no se utilice durante mucho tiempo.



Desecho correcto de este producto. Esta marca indica que este producto no debe desecharse con la basura residual en toda la UE. Para evitar efectos adversos en el ambiente o en la salud humana a causa de desechos residuales no controlados, recicle el producto de forma responsable para promover la reutilización sustentable de recursos materiales. Para devolver su dispositivo usado, use los sistemas de recogida y devolución o póngase en contacto con el distribuidor donde adquirió el producto para obtener más información. El distribuidor podría gestionar el reciclado seguro ambiental.



Por este medio declaramos que este producto se encuentra en conformidad con los requerimientos esenciales y otras disposiciones relevantes de la Directiva RED 2014/53/EU y las Regulaciones de equipos de radio del Reino Unido de 2017.

## 2. Contenido de la caja

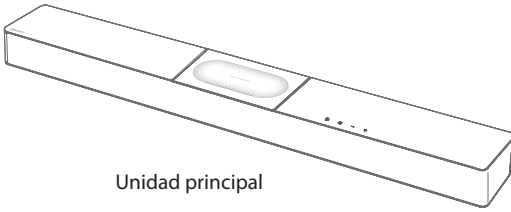

Unidad principal

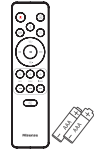

Mando a distancia  
Baterías AAA x 2 \*\*

ES

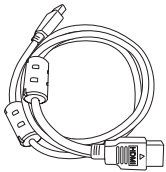

Cable HDMI



Cable de alimentación de CA \*

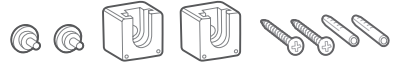

Kit de montaje en pared  
Soporte (x 2) / Taquetes (x 2) /  
Tornillo (x 2) / Tornillo de soporte (x 2)

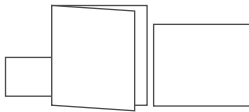

Tarjeta de garantía/Manual de inicio rápido/Guía de montaje en pared

- \* La cantidad de cable de alimentación y el tipo de enchufe varían según la región.
- \*\* Los accesorios pueden ser diferentes de la lista anterior debido a diferentes modelos, países/regiones; consulte la bolsa de accesorios real.
- Las imágenes, ilustraciones y dibujos que se muestran en este manual del usuario son solo para referencia, el producto real puede variar en apariencia.

### 3. Diagrama de producto

#### 3.1 Unidad principal

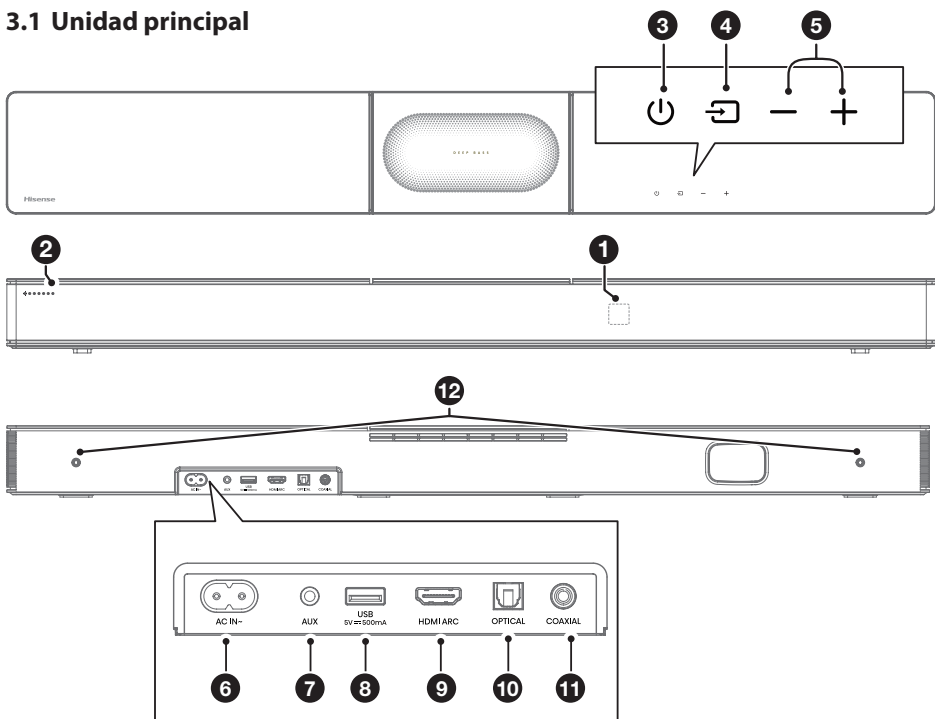

ES

- | ②            | Indicadores LED |
|--------------|-----------------|
| ● Luz        | Modo            |
| ● Rojo       | Espera          |
| ● Verde      | AUX             |
| ● Azul       | BT (Bluetooth)  |
| ● Naranja    | ÓPTICO          |
| ● Azul claro | COAXIAL         |
| ● Blanco     | HDMI ARC        |
| ● Amarillo   | USB             |
- ① **Sensor de mando a distancia**  
Recibir la señal del mando a distancia.
  - ③ **⏻ Botón (ACTIVE/DEACTIVE)**  
Cambia la barra de sonido entre el modo Encendido y En espera.
  - ④ **🔊 Botón (FUENTE)**  
Seleccione la función de reproducción.
  - ⑤ **+/- Botones (Volumen)**  
Aumentar/disminuir el nivel de volumen.
  - ⑥ Toma **AC IN ~**  
Conecta al suministro de energía.
  - ⑦ Toma **AUX**  
Conecte un dispositivo de sonido externo.
  - ⑧ Toma **USB**  
Inserte el dispositivo USB para reproducir música.
  - ⑨ Toma **HDMI ARC**  
Conecte a un TV a través de un cable HDMI.
  - ⑩ Toma **OPTICAL**  
Conexión a una salida de audio óptica del TV.
  - ⑪ Toma **COAXIAL**  
Conexión a la salida de audio **COAXIAL** del TV.
  - ⑫ **Puntos para instalar en la pared**

## 3.2 Mando a distancia

- ① Alterne la unidad entre el modo ENCENDER y ESPERA.
- ② (FUENTE) Seleccione la función de reproducción.
- ③ **SURR** ACTIVE/DESACTIVE sonido envolvente.
- ④ (BT) Seleccione el modo de Bluetooth. Mantenga presionado el botón (BT) para activar la función de emparejamiento en el modo Bluetooth o desconectar el dispositivo Bluetooth emparejado existente.
- ⑤ **EQ** Seleccione un efecto de sonido predefinido.
- ⑥ Saltar a la siguiente/anterior pista en el modo BT/USB.
- ⑦ **VOL+ / VOL-** Aumentar/disminuir el nivel de volumen.
- ⑧ Reproducir/pausar/reanudar la reproducción en el modo BT/USB.
- ⑨ **BASS +/-** Ajuste el nivel de graves.
- ⑩ **TREBLE +/-** Ajuste el nivel de agudos.
- ⑪ **DIMMER +/-** Ajustar el brillo de la pantalla.
- ⑫ (SILENCIO) Silenciar o reactivar el volumen.

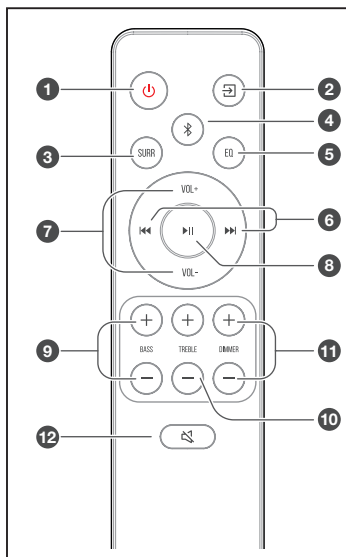

## 4. Preparaciones

### 4.1 Preparar el mando a distancia

El mando a distancia proporcionado permite que la unidad sea operada a distancia.

- Incluso si se opera el mando a distancia dentro del rango efectivo 19,7 pies (6 m) pulgadas, las operaciones del mando a distancia pueden interrumpirse si existen obstáculos entre la unidad y el mando a distancia.
- Si el mando a distancia es operado cerca de otros productos que generan rayos infrarrojos, o si se usan otros dispositivos de mando a distancia que usan rayos infrarrojos cerca de la unidad, podría operarse incorrectamente. Por el contrario, los otros productos pueden funcionar incorrectamente.

### 4.2 Sustituir la batería del mando a distancia

- 1 Presione y deslice la tapa posterior para abrir el compartimiento de baterías del mando a distancia.
- 2 Inserte dos baterías **AAA**. Asegúrese de que los polos (+) y (-) en los polos de las baterías coincidan con los polos (+) y (-) del compartimiento de las baterías.
- 3 Cierre la tapa del compartimiento de baterías.

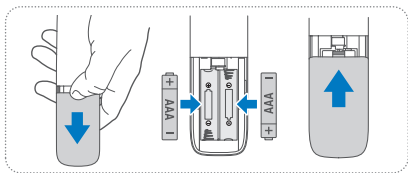

### Precauciones relacionadas con las baterías

- Asegúrese de insertar las baterías con las polaridades correctas positiva "+" y negativa "-".
- Use baterías del mismo tipo. Nunca use diferentes tipos de baterías juntas.
- Se pueden usar baterías recargables o no recargables. Consulte las precauciones en sus etiquetas.
- Tenga cuidado con las uñas cuando retire la tapa de las baterías y las baterías.
- No deje caer el mando a distancia.
- No permita que nada afecte el mando a distancia.
- No derrame agua ni ningún líquido sobre el mando a distancia.
- No coloque el mando a distancia sobre un objeto mojado.
- No coloque el mando a distancia bajo la luz solar directa ni cerca de fuentes de calor excesivo.
- Retire las baterías del mando a distancia cuando no esté en uso por un período prolongado, ya que la corrosión o las fugas de la batería pueden ocasionar lesiones físicas y/o daños a la propiedad y/o incendios.
- No use baterías distintas a las especificadas.
- No mezcle baterías nuevas con viejas.
- Nunca recargue una batería a menos que se confirme que es del tipo recargable.

### 4.3 Colocación y montaje

#### Colocación

- A Si se coloca su TV sobre una mesa, puede colocar la unidad sobre la mesa directamente en frente de la base del TV, centrado con la pantalla del TV.
- B Si su TV se monta en una pared, puede montar la unidad en la pared directamente por debajo de la pantalla de TV.



ES

#### 4.4 Montaje en pared (si usa la opción B)

##### Nota:

- La instalación debe ser realizada por personal cualificado solamente. El montaje incorrecto pueden resultar en lesiones personales severas y en daños a la propiedad (si pretende instalar este producto usted mismo, debe comprobar las instalaciones como el cableado eléctrico y la tubería que pudiera existir dentro de la pared). Es responsabilidad del instalador verificar que la pared soporte de manera segura la carga total de la unidad y los soportes de pared.
- Para la instalación se requieren herramientas adicionales (no incluidas).
- No apriete excesivamente los tornillos.
- Conserve este manual de instrucciones para futuras referencias.
- Use un detector de vigas eléctrico para comprobar el tipo de pared antes de perforar y montar.

##### ADVERTENCIA

- Para evitar lesiones, este aparato debe asegurarse al suelo o pared de conformidad con las instrucciones de instalación.
- Altura de montaje en pared recomendada:  $\leq 1,5$  metros.

1. Taladre 2 orificios paralelos ( $\varnothing 5,5-6$  mm cada uno según el tipo de pared) en la pared. La distancia entre los orificios debe ser de **680 mm**.
2. Fije firmemente 1 clavija en cada orificio de la pared si es necesario. Apriete los soportes de montaje en la pared con tornillos y un destornillador (Incluido). Asegúrese de que estén instalados de forma segura.
3. Instale los tornillos de montaje en la pared en la parte posterior de la unidad.
4. Levante la unidad y colóquela en su lugar con los tornillos de montaje en pared.

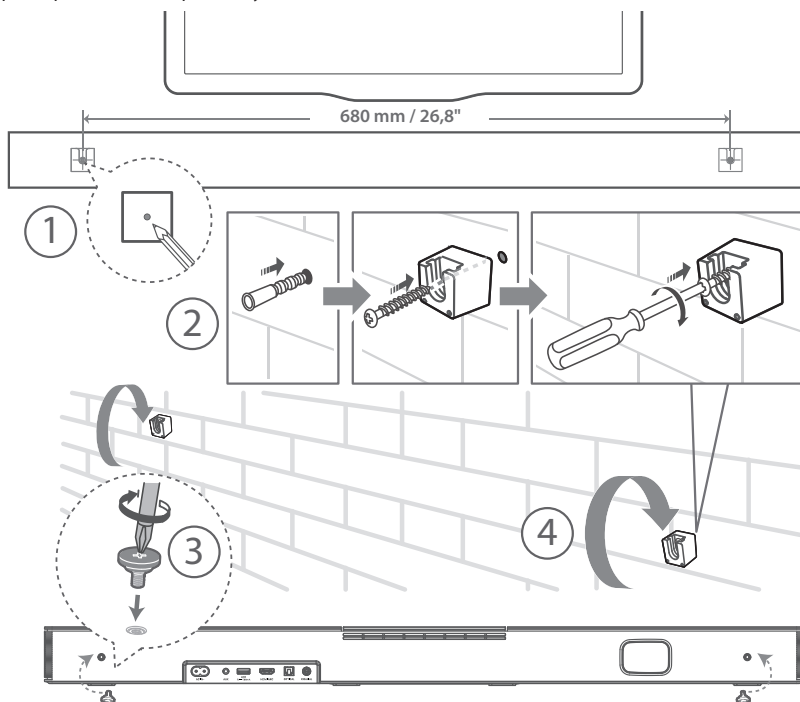



## 5. Conexiones

### 5.1 Utilice la toma HDMI ARC

La función ARC (Canal de retorno de audio) le permite enviar audio desde su TV compatible con ARC a su barra de sonido a través de una sola conexión HDMI. Para disfrutar de la función ARC, asegúrese de que su TV es compatible tanto con HDMI-CEC y ARC y realice la configuración en conformidad. Cuando realice la configuración correctamente, puede usar el mando a distancia del TV para ajustar el nivel de volumen (VOL + /- y Silenciar) de la barra de sonido.

- Conecte el cable HDMI de la toma **HDMI ARC** de la unidad a la toma HDMI (ARC) de su TV compatible con ARC. Enseguida pulse el mando a distancia para seleccionar **HDMI ARC**.

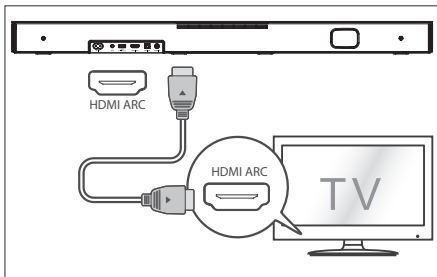

#### Consejos:

- Su TV debe ser compatible con la función HDMI-CEC y ARC. HDMI-CEC y ARC deben ajustarse en Activar.
- El método de ajuste de HDMI-CEC y ARC pueden diferir dependiendo del TV. Para obtener detalles sobre la función ARC, consulte el manual del propietario del TV.
- Solo el cable HDMI 1.4 o una versión superior puede admitir la función ARC.

#### Usar con Roku TV

- Si tiene un Roku TV™, la configuración es fácil. Simplemente use el cable incluido para conectar su barra de sonido al puerto HDMI ARC de su TV y siga las instrucciones en pantalla.



- ✓ Configuración simple
- ✓ Un mando
- ✓ Configuración rápida

### Use la función Hisense EzPlay

Para Hisense EzPlay, cuando la barra de sonido se conecta con un TV Hisense a través de HDMI ARC, habrá un menú de configuración de la barra de sonido en el TV, y puede controlar este menú a través del mando a distancia de su TV para controlar la mayoría de las funciones de la barra de sonido.



Ejemplo de menú de TV (los diferentes modelos pueden tener diferentes menús):

#### Configuración--Sonido--Configuración de la barra de sonido.

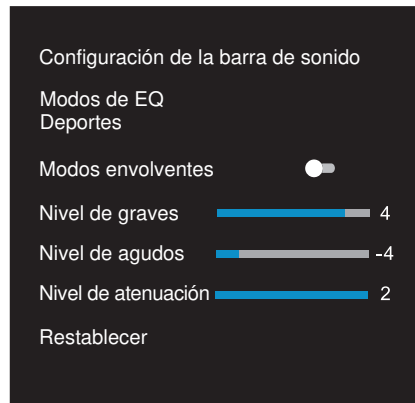

#### Nota:

- Esta función está disponible solo cuando la barra de sonido y el TV son compatibles con Hisense Ezplay.
- Esta función requiere que la barra de sonido y el TV estén conectados a través de HDMI ARC, y el CEC del TV debe estar encendido.
- Si cada vez que se configura correctamente, la primera vez que se conecta, habrá un consejo en la pantalla del TV para guiarlo a encontrar el menú de configuración de la barra de sonido.

## 5.2 Uso de la toma OPTICAL

- Conecte un cable ÓPTICO a la toma OPTICAL OUT del TV y la toma **OPTICAL** de la unidad.

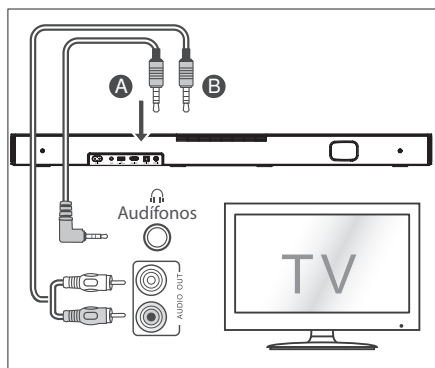
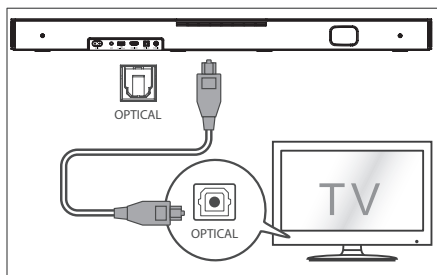

ES

## 5.3 Utilice la toma COAXIAL

- También puede usar el cable COAXIAL para conectar la toma de COAXIAL OUT del TV y la toma COAXIAL de la unidad.

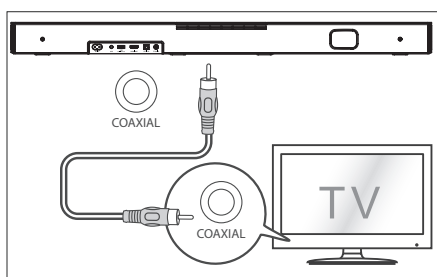

**Consejo:** Es posible que la barra de sonido no pueda decodificar todos los formatos de audio digital de la fuente de entrada. En este caso, la barra de sonido se silenciará. Esto no es un defecto. Asegúrese de que la configuración de audio de la fuente de entrada (por ejemplo, TV, consola de juegos, reproductor de DVD, etc.) esté configurada en **PCM** o **Dolby Digital** (consulte el manual del usuario del dispositivo de fuente de entrada para conocer los detalles de la configuración de audio) con HDMI ARC / optical / coaxial.

## 5.4 Utilice la toma AUX

- Utilice un cable de audio de 3,5 mm a 3,5 mm para conectar la toma de audífonos del TV o del dispositivo de audio externo a la toma **AUX** de la unidad.
- Utilice un cable de audio RCA a 3,5 mm para conectar las tomas de salida de audio del TV a la toma **AUX** de la unidad.

## 5.5 Conexión de alimentación

### ¡Riesgo de daños al producto!

- Asegúrese de que el suministro de alimentación corresponda al voltaje impreso en la parte posterior o parte inferior de la unidad.
- Antes de conectar el cable de alimentación de CA, asegúrese de completar las otras conexiones.
- Conecte el cable de alimentación a la toma de **AC~** de la barra de sonido y luego a una toma de corriente.

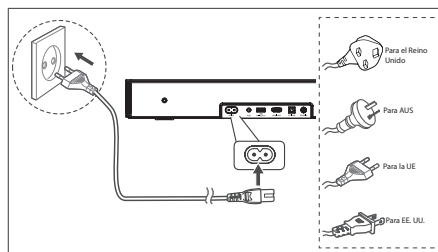



\* La cantidad de cable de alimentación y el tipo de enchufe varían según la región.

## 6. Operación básica

### 6.1 Espera/ENCENDIDO

Cuando conecte por primera vez la unidad a la toma principal, la unidad estará en el modo de Espera.

- Presione el botón  de la unidad o del mando a distancia para ENCENDER la unidad.
- Presione el botón  nuevamente para cambiar la unidad al modo ESPERA.
- Desconecte el enchufe de red del conector de red si quiere APAGAR la unidad completamente.



### 6.2 Espera automática / reactivación automática

**[Auto-Standby]** La barra de sonido pasa automáticamente al modo de espera después de unos 15 minutos si el TV o la barra de sonido externa están desconectados (o USB, pausa de reproducción de bit de función BT) o apagados.

**[Auto-Wake]** Si hay un TV o un dispositivo externo conectado (toma AUX/ÓPTICA/HDMI ARC), la unidad se encenderá automáticamente cuando se enciendan el TV o el dispositivo externo.







#### ENCENDIDO/APAGADO del modo de espera automático

Encienda la barra de sonido en el modo óptico, haga doble clic en los botones **◀◀** (x 2) y **▶▶** (x 2) en el mando a distancia para activar y desactivar el modo de espera automático:

Modo de espera automático	
	La barra de sonido se ha programado para entrar automáticamente en modo de espera cuando no se detecta audio durante <b>15</b> minutos.
<b>Activar</b>	Estado del LED:  Amarillo parpadeando rápidamente 3 veces
<b>Apagar</b>	Puede desactivar el modo de espera automático para mantener su barra de sonido siempre funcionando. Estado del LED:    Amarillo parpadeando lentamente 3 veces









#### Activar y Desactivar la activación automática:

Encienda la barra de sonido, pulse el botón  **[+]** al mismo tiempo en la barra de sonido para activar y desactivar la activación automática:



Modo de reactivación automática	
	La barra de sonido se activará automáticamente cuando se detecte una entrada de audio.
<b>Activar</b>	Estado del LED:        Blanco>Blanco>Verde>Verde
<b>Apagar</b>	La barra de sonido no se activa automáticamente. Estado del LED:          Blanco>Blanco>Rojo>Rojo

### 6.3 Seleccionar modos

- Presione el botón  (FUENTE) repetidamente en la unidad o en el mando a distancia para seleccionar el modo deseado.
- El indicador luminoso de la parte frontal de la unidad principal indicará el modo que está actualmente en uso.

 Luz	Modo
	Espera
	AUX
	BT (Bluetooth)
	ÓPTICO
	COAXIAL
	HDMI ARC
	USB

### 6.4 Ajustar el volumen

- Pulse los botones **VOL+** / **VOL-** de la unidad o del mando a distancia para ajustar el volumen.
- Si desea apagar el sonido, presione el botón  (SILENCIO) del mando a distancia. Pulse nuevamente el botón  (SILENCIO) o pulse los botones **VOL +** de la unidad o del mando a distancia para reanudar la audición normal.

### 6.5 Activar/desactivar el sonido envolvente

- Pulse el botón **SURR** del mando a distancia para activar el sonido envolvente. Presione nuevamente este botón para encender el sonido envolvente.

### 6.6 Selecciona el efecto de ecualizador (EQ)

- Durante la reproducción, presione el botón **EQ** en el mando a distancia para seleccionar los ecualizadores predeterminados deseados: **música, películas, noticias, juegos, deportes, noturno.**

### 6.7 Ajustar los graves/agudos

- Pulse los botones **BASS +/-** del mando a distancia para ajustar el nivel de graves.
- Pulse los botones **TREBLE +/-** del mando a distancia para ajustar el nivel de agudos.

### 6.8 Ajustar el brillo

- Pulse el botón **DIMMER +/-** en el mando a distancia para seleccionar el nivel de brillo.



blanco en marcha girará.

- 2 Active su dispositivo Bluetooth y seleccione el modo de búsqueda.
  - 3 Seleccione "Hisense HS2000" en la lista de emparejamiento. Después de la indicación de audio, el sistema se ha conectado correctamente y el indicador azul se iluminará de forma continua.
- Si desea conectar su barra de sonido con otro dispositivo Bluetooth, mantenga pulsado el botón  en el mando a distancia para desconectar el dispositivo Bluetooth actualmente conectado. Siga los pasos 2 y 3 para emparejar su dispositivo Bluetooth.

### Para desconectar la función Bluetooth, puede hacer lo siguiente:

- Cambie a otra función de la unidad.
- Desactive la función de su dispositivo Bluetooth.
- Mantenga pulsado el botón , el dispositivo Bluetooth se desconectará de la barra de sonido.

### Escuchar música de un dispositivo Bluetooth

- Si el dispositivo Bluetooth conectado admite el Perfil de Distribución de Audio Avanzado (A2DP), puede escuchar la música almacenada en el dispositivo a través del reproductor.
  - Si el dispositivo también es compatible con el perfil de control remoto de audio y video (AVRCP), puede utilizar el mando a distancia del reproductor para reproducir música almacenada en el dispositivo.
1. Empareje su dispositivo con el reproductor.
  2. Reproduzca la música a través de su dispositivo (si admite A2DP).
  3. Use el mando a distancia para controlar la reproducción (si admite AVRCP).

---

 Inicie, pause o reanude la reproducción

---

 Salta a la pista anterior o siguiente

---

### Consejos:

- El rango operativo entre la barra de sonido y el dispositivo es de aproximadamente 8 metros.
- Antes de conectar un dispositivo Bluetooth® a la barra de sonido, asegúrese de conocer las capacidades del dispositivo.
- No está garantizada la compatibilidad con todos los dispositivos Bluetooth®.
- Cualquier obstáculo entre el dispositivo y la barra de sonido puede reducir el rango operativo.
- Mantenga este reproductor alejado de otros dispositivos electrónicos que puedan causar interferencias.
- El reproductor también se desconectará cuando se mueva el dispositivo fuera del rango operacional.

## 10. Solución de problemas

Para mantener la garantía válida, nunca intente reparar el sistema usted mismo. Si encuentra problemas al usar esta unidad, revise lo siguiente antes de solicitar servicio.



### No enciende

- Asegúrese de que el cable de CA esté conectado correctamente.
- Asegúrese de que hay alimentación en la toma de CA.
- Pulse el botón de espera para encender la unidad.

### No funciona el mando a distancia

- Antes de pulsar cualquier botón de control de reproducción, primero seleccione la fuente correcta.
- Reduzca la distancia entre el mando a distancia y la unidad.
- Inserte la batería con sus polaridades (+/-) alineadas como se indica.
- Cambie la batería.
- Oriente el mando a distancia directamente al sensor de la parte delantera de la unidad.

### No hay sonido

- Asegúrese de que la unidad no esté silenciada. Presione el botón  o VOL +/- para reanudar el audio normal.
- Presione el botón  en la unidad o en el mando a distancia para cambiar la barra de sonido al modo de espera. Luego presione el botón  nuevamente para encender la barra de sonido.
- Asegúrese de que la configuración de audio de la fuente de entrada (por ejemplo, TV, consola de juegos, reproductor de DVD, etc.) esté configurada en modo PCM o Dolby Digital mientras usa la conexión digital (por ejemplo, HDMI, ÓPTICO, COAXIAL).
- Es posible que la unidad no pueda decodificar todos los formatos de audio digital de la fuente de entrada. En este caso, la unidad se silenciará. Esto NO es un defecto, el dispositivo no está silenciado.

### No puedo encontrar el nombre Bluetooth de esta unidad en mi dispositivo Bluetooth para el emparejamiento a través de Bluetooth

- Asegúrese de que la función Bluetooth esté activada en su dispositivo Bluetooth.
- Asegúrese de que ha emparejado la unidad con el dispositivo Bluetooth.

### La barra de sonido se apaga

- Cuando el nivel de la señal de entrada externa de la unidad es demasiado bajo, la unidad se apagará automáticamente en 15 minutos. Aumente el nivel de volumen de su dispositivo externo.

## 11. Especificaciones

Marca	Hisense
Modelo	HS2000

### Barra de sonido

ES

Suministro de energía	100-240 V ~ 50/60 Hz
Consumo de energía	50 W < 0,5 W (En espera)
USB	5 V $\overline{=}$ 500 mA USB de alta velocidad (2.0) / FAT32 / FAT16 32 GB (máx), WAV / WMA / MP3 / FLAC.
Dimensión (An x Al x P)	800 x 60 x 105 mm / 31,5" x 2,4" x 4,1"
Peso neto	2,22 kg
Sensibilidad de entrada de sonido	700 mV
Respuesta de frecuencia	40 Hz - 20 kHz
Temperatura de funcionamiento	0°C - 45°C

### Especificaciones inalámbricas (UE)

Versión/perfiles de Bluetooth	V 5.3 (A2DP, AVRCP)
Rango de frecuencia Bluetooth	2400 MHz ~ 2483,5 MHz
Potencia de transmisión máxima de Bluetooth	$\leq$ 5 dBm

### Amplificador (potencia máxima de sonido)

Total	240 W
Barra de sonido	60 W x 2 + 120 W (Subwoofer integrado)

### Mando a distancia

Distancia/ángulo	19,7 pies (6 m) / 30°
Tipo de batería	AAA (1,5 V x 2)

- El diseño y las especificaciones se encuentran sujetos a cambios sin previo aviso.

# Hisense

Barra de som de 2.1 canais com Subwoofer  
incorporado  
Modelo: HS2000

PT



 **Dolby** Audio

 **Bluetooth**®

**HDMI**™  
HIGH-DEFINITION MULTIMEDIA INTERFACE

**dts**®

**Roku TV**  
Ready

## MANUAL DO UTILIZADOR



Antes de utilizar a barra de som, leia cuidadosamente este manual e guarde para futuras consultas.

# Conteúdo

<b>1. Instruções de segurança importantes .....</b>	<b>3</b>
<b>2. Conteúdos da embalagem.....</b>	<b>5</b>
<b>3. Diagrama do Produto .....</b>	<b>6</b>
3.1 Unidade Principal .....	6
3.2 Controlo remoto.....	7
<b>4. Preparações .....</b>	<b>7</b>
4.1 Prepare o Controlo remoto .....	7
4.2 Substituir as pilhas do controlo remoto .....	7
4.3 Colocação e montagem .....	8
4.4 Montagem na parede (se utilizar a opção B) .....	8
<b>5. Ligações .....</b>	<b>9</b>
5.1 Utilizar a tomada HDMI ARC .....	9
5.2 Utilizar a tomada OPTICAL .....	10
5.3 Utilizar a tomada COAXIAL .....	10
5.4 Utilizar a tomada AUX .....	10
5.5 Ligar à alimentação.....	10
<b>6. Funcionamento básico.....</b>	<b>11</b>
6.1 Standby/LIGADO.....	11
6.2 Auto-Standby / Auto-Ativar .....	11
6.3 Selecionar modos .....	11
6.4 Ajustar o volume.....	11
6.5 LIGAR/DESLIGAR o som surround .....	11
6.6 Selecionar o Efeito Equalizador (EQ).....	11
6.7 Ajustar os Baixos/Agudos .....	11
6.8 Ajustar a luminosidade .....	11
6.9 LIGAR/DESLIGAR indicações de voz.....	12
6.10 Repor definições de fábrica.....	12
<b>7. Funcionamento AUX/ ÓTICO/COAXIAL/HDMI ARC .....</b>	<b>12</b>
<b>8. Funcionamento USB.....</b>	<b>12</b>
<b>9. Funcionamento de Bluetooth .....</b>	<b>12</b>
<b>10. Resolução de problemas.....</b>	<b>13</b>
<b>11. Especificações.....</b>	<b>14</b>



# 1. Instruções de segurança importantes



O relâmpago com uma seta, dentro de um triângulo, destina-se a alertar o utilizador da presença de “tensão perigosa” não isolada dentro da estrutura do produto e pode ser de magnitude suficiente para constituir um risco de choque elétrico para as pessoas.



O ponto de exclamação dentro de um triângulo destina-se a alertar o utilizador da presença de instruções de funcionamento e manutenção importantes (reparação) na literatura que acompanha o equipamento.

## Segurança

- 1 Leia estas instruções** – Todas as instruções de segurança e de funcionamento devem ser lidas antes de utilizar este produto.
- 2 Guarde essas instruções** – As instruções de segurança e de funcionamento devem ser guardadas para futuras consultas.
- 3 Siga todos os avisos** – Todos os avisos no equipamento e nas instruções de funcionamento devem ser seguidos.
- 4 Siga todas as instruções** – Todas as instruções de funcionamento e de utilização devem ser seguidas.
- 5 Não utilize este aparelho perto de água** – O aparelho não deve ser utilizado perto de água ou humidade – por exemplo, numa cave molhada ou perto de uma piscina ou local similar.
- 6 Limpe apenas com um pano seco.**
- 7 Não bloqueie quaisquer aberturas de ventilação.** Instale de acordo com as instruções do fabricante.
- 8 Não instale perto de fontes de calor,** como radiadores, aquecedores, fornos ou outros equipamentos (incluindo amplificadores) que produzem calor.
- 9 Não anule a finalidade de segurança da ficha polarizada ou com ligação terra.** Uma ficha polarizada tem duas lâminas, uma mais larga que a outra. Uma ficha terra tem duas lâminas e um terceiro pino terra. A lâmina larga ou o terceiro pino é facultado para sua segurança. Se a ficha fornecida não encaixar na sua tomada, consulte um electricista para trocar a tomada obsoleta.
- 10 Proteja o cabo elétrico de ser pisado ou dobrado,** especialmente perto das fichas, recetáculos de conveniência e no ponto onde sai do aparelho.
- 11 Utilize apenas acessórios especificados pelo fabricante.**
- 12 Utilize apenas com o carrinho, suporte, tripé, suporte ou mesa especificados pelo fabricante ou que seja sólido com o equipamento.** Quando utiliza um carrinho ou prateleira, tenha cuidado ao mover a combinação carrinho/equipamento para evitar ferimentos derivados de tropeçar.
- 13 Desligue o equipamento durante trovoadas ou quando não for utilizado durante longos períodos de tempo.**
- 14 Para reparação, envie para pessoas qualificadas.** A reparação é necessária quando o equipamento foi danificado de alguma forma, como o cabo da fonte de alimentação ou a ficha estão danificados, foram derramados líquidos ou objetos caíram em cima do equipamento ou este foi exposto a chuva ou humidade, não funciona normalmente ou caiu.
- 15  Este equipamento é um aparelho elétrico de Classe II ou duplo isolamento.** Foi desenhado de forma a não necessitar de uma ligação de segurança a terra.
- 16 O aparelho não deve ser exposto a gotas ou salpico de líquidos.** Não deve colocar quaisquer objetos com líquidos, como jarras, em cima do aparelho.
- 17 A distância mínima em redor do equipamento para ventilação suficiente é de 5 cm.**
- 18 A ventilação não deve ser impedida ao cobrir as aberturas de ventilação com itens como jornais, toalhas, cortinados, etc.**
- 19 Não deve colocar fontes de chama viva, como velas acesas em cima do equipamento.**
- 20 As pilhas devem ser recicladas ou eliminadas de acordo com as orientações estatais e locais.**
- 21 O aparelho pode ser utilizado em climas moderados ou tropicais.**

**Cuidado:**

- A utilização de controlos ou ajustes ou o desempenho de procedimentos diferentes daqueles descritos neste manual podem provocar exposição perigosa a radiação ou outras situações de perigo.
- Para reduzir o risco de incêndio ou choque elétrico, não exponha o equipamento a chuva ou humidade. O equipamento não deve ser exposto a gotas ou salpicos de água e quaisquer objetos com líquidos, como jarras, não devem ser colocados em cima do equipamento.
- A ficha elétrica/acoplador do equipamento é utilizado como dispositivo de desconexão e deve estar sempre operável.
- Perigo de explosão se as pilhas forem trocadas incorretamente. Substitua apenas com pilhas do mesmo tipo ou equivalente.

- Não misture pilhas novas com pilhas usadas.
- Não misture pilhas alcalinas, normais (carbono-zinco) ou recarregáveis (Ni-Cd, Ni-MH, etc.).
- Remova as pilhas quando não for utilizar o aparelho durante um longo período de tempo.



Eliminação correta deste produto. Este símbolo indica que este produto não deve ser eliminado junto com o lixo doméstico no espaço da União Europeia. Para evitar possíveis danos ao ambiente e à saúde humana, devido a eliminação de resíduos descontrolada, recicle de forma responsável, para promover a reutilização sustentável dos recursos dos materiais. Para devolver o seu equipamento usado, utilize os sistemas de devolução e recolha ou contacte o distribuidor onde adquiriu o produto. Ele pode realizar a reciclagem ambientalmente segura do equipamento.

**Aviso**

- A bateria (baterias ou pacote de bateria) não deve ser exposta a calor excessivo, como luz solar, fogo ou semelhantes.
- Antes de utilizar este sistema, verifique a tensão para confirmar se é idêntica à tensão da corrente elétrica local.
- Não coloque este equipamento perto de fortes campos magnéticos.
- Não coloque este equipamento no amplificador ou recetor.
- Se qualquer objeto sólido ou líquido cair no sistema, desligue o sistema e leve para ser verificado por um técnico qualificado antes de continuar a utilizar.
- Não tente limpar o equipamento com solventes químicos, pois pode danificar o acabamento. Utilize um pano limpo, seco ou ligeiramente humedecido.
- Quando remove a ficha elétrica da tomada, puxe diretamente pela ficha, nunca arranque pelo cabo.
- As alterações ou modificações a este equipamento que não sejam expressamente aprovadas pela parte responsável pela conformidade irá anular a autoridade do utilizador em utilizar o equipamento.
- A etiqueta informativa está colada na parte inferior ou traseira do equipamento.



Declaramos que este produto está em conformidade com os requisitos essenciais e outras provisões relevantes da Diretiva RED 2014/53/UE e os Regulamentos de Equipamento de Rádio do RU 2017.

 **CUIDADO com a bateria**

Para evitar derrame das pilhas, que pode resultar em ferimentos corporais, danos a propriedade ou danos ao aparelho:

- Instale todas as pilhas corretamente, + e - conforme marcado no aparelho.

## 2. Conteúdos da embalagem

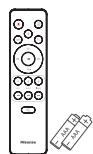
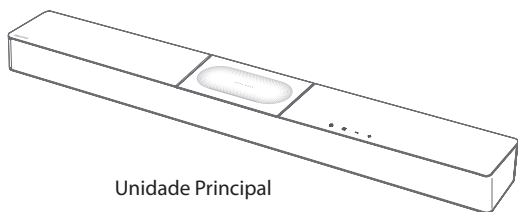

Controlo remoto  
Pilhas AAA × 2 \*\*

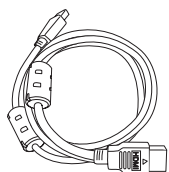

Cabo HDMI



Cabos de alimentação CA \*

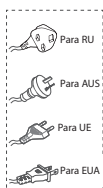

Kit de montagem na parede  
Apoio (× 2) / Buchas de parede (× 2) /  
Parafusos (× 2) / Parafusos do apoio (× 2)

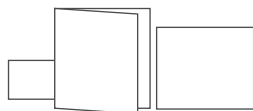

Cartão de garantia/Manual de início rápido/Guia de montagem na parede

- \* A quantidade de cabo de alimentação e o tipo de ficha variam de acordo com a região.
- \*\* Os acessórios podem ser diferentes da lista acima, devido a diferentes modelos, países/regiões. Consulte o saco dos acessórios em questão.
- As imagens, ilustrações e esquemas apresentados neste Manual do Utilizador servem apenas como referência. O aspeto do produto real pode ser diferente.

### 3. Diagrama do Produto

#### 3.1 Unidade Principal

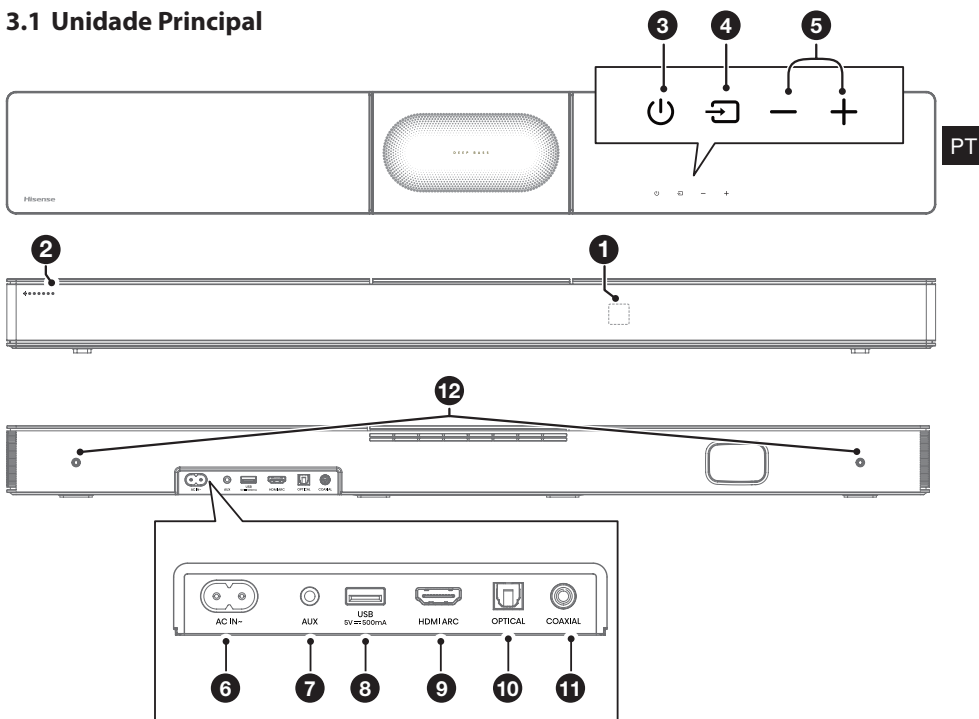

- ① **Sensor do Controlo Remoto**  
Sinal de receção do controlo remoto.
- ② **Indicadores LED**

Luz	Modo
● Vermelho	Standby
● Verde	AUX
● Azul	BT (Bluetooth)
● Laranja	ÓTICO
● Azul claro	COAXIAL
● Branco	HDMI ARC
● Amarelo	USB
- ③ **⏻ Tecla (LIGAR/DESLIGAR)**  
Colocar a barra de som no modo LIGADO e modo Standby.
- ④ **📺 Tecla (ENTRADA)**  
Selecciona o modo de reprodução.
- ⑤ **+/- Teclas (Volume)**  
Aumentar/reduzir o nível do volume.
- ⑥ **Tomada AC IN ~**  
Ligar à corrente eléctrica.
- ⑦ **Tomada AUX**  
Ligar a um dispositivo de áudio externo.
- ⑧ **Tomada USB**  
Ligar o dispositivo USB para reproduzir música.
- ⑨ **Tomada HDMI ARC**  
Ligar a uma TV via cabo HDMI.
- ⑩ **Tomada OPTICAL**  
Ligar a uma saída de áudio ótica na TV.
- ⑪ **Tomada COAXIAL**  
Ligue a saída de áudio COAXIAL na TV.
- ⑫ **Pontos de suporte na parede**

### 3.2 Controlo remoto

- ① LIGAR o aparelho ou colocar em modo STANDBY.
- ② (ENTRADA) Seleciona o modo de reprodução.
- ③ **SURR** Ajustar LIGAR/DESLIGAR o som surround.
- ④ (BT) Selecionar modo Bluetooth. Mantenha premida a tecla (BT) para ativar a função emparelhar no modo Bluetooth ou desliga o dispositivo Bluetooth existente emparelhado.
- ⑤ **EQ** Seleccione um efeito de som predefinido.
- ⑥ Saltar para a faixa anterior/seguinte no modo BT/USB.
- ⑦ **VOL+ / VOL-** Aumentar/reduzir o nível do volume.
- ⑧ Reproduzir/pausar/retomar a reprodução no modo BT/USB.
- ⑨ **BASS +/-** Ajustar o nível de baixos.
- ⑩ **TREBLE +/-** Ajustar o nível de agudos.
- ⑪ **DIMMER +/-** Ajusta a luminosidade do ecrã.
- ⑫ (MUDO) Ligar e desligar o som.

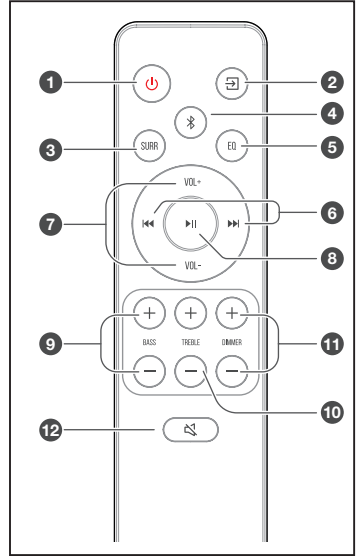

### 4. Preparações

#### 4.1 Prepare o Controlo remoto

O Controlo remoto permite utilizar o equipamento à distância.

- Mesmo se o controlo remoto for utilizado dentro do alcance efetivo de 19,7 pés (6 m), as operações do controlo remoto podem ser perturbadas, se houver quaisquer obstáculos entre o equipamento e o controlo remoto.
- Se o controlo remoto for utilizado perto de outros objetos que gerem raios de infravermelhos, ou se outros equipamentos com controlo remoto que utilizem raios de infravermelhos forem utilizados perto deste equipamento, ele pode funcionar indevidamente. Da mesma forma, os outros equipamentos também podem funcionar indevidamente.

#### 4.2 Substituir as pilhas do controlo remoto

- 1 Prima e deslize a tampa traseira para abrir o compartimento das pilhas do controlo remoto.
- 2 Insira duas pilhas de tamanho **AAA**. Certifique-se de que os terminais (+) e (-) das pilhas coincide com os terminais (+) e (-) indicados no compartimento das pilhas.
- 3 Feche a tampa do compartimento das pilhas.

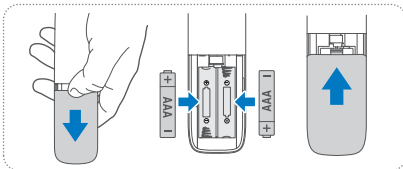

#### Precauções referentes a pilhas

- Certifique-se de que insere as pilhas com as polaridades positiva “+” e negativa “-” nas posições corretas.
- Utilize pilhas do mesmo tipo. Nunca misture tipos de pilhas.
- Pode utilizar pilhas recarregáveis ou não recarregáveis. Consulte as precauções nas respetivas etiquetas.
- Tenha atenção às suas unhas quando remove a tampa das pilhas e as pilhas.
- Não deixe cair o controlo remoto.
- Não permita que nada bata no controlo remoto.
- Não derrame água ou qualquer líquido no controlo remoto.
- Não coloque o controlo remoto em cima de um objeto molhado.
- Não exponha o controlo remoto à luz solar direta, nem perto de fontes de calor excessivo.
- Retire as pilhas do controlo remoto quando não utiliza durante um longo período, pode ocorrer corrosão ou vazamento das pilhas e resultar em ferimentos físicos, e/ou danos a propriedade, e/ou incêndio.
- Não utilize pilhas diferentes daquelas especificadas.
- Não misture pilhas novas com pilhas usadas.
- Nunca recarregue uma pilha, exceto se for confirmado que é do tipo recarregável.

### 4.3 Colocação e montagem

#### Colocação

- A Se a sua televisão estiver em cima de uma mesa, pode colocar o equipamento na mesa diretamente em frente do suporte da televisão, centrado com o ecrã da televisão.
- B Se a sua televisão estiver fixa à parede, pode montar o equipamento na parede diretamente por baixo do ecrã da televisão.



PT

#### 4.4 Montagem na parede (se utilizar a opção B)

##### Nota:

- A instalação só deve ser realizada por pessoas qualificadas. A montagem incorreta pode resultar em graves ferimentos pessoais e danos a propriedade (se pretender instalar você mesmo este produto, deve verificar as instalações como parte elétrica e tubagem que podem estar no interior da parede). É da responsabilidade do instalador verificar que a parede irá suportar em segurança o peso total do equipamento e dos suportes de parede.
- São necessárias ferramentas adicionais (não incluídas) para a instalação.
- Não aperte os parafusos em demasia.
- Guarde este manual de instruções para futuras consultas.
- Utilize um equipamento eletrónico para verificar o tipo de parede antes de perfurar e montar.

##### AVISO

- Para evitar ferimentos, este aparelho deve ser fixo em segurança à parede/chão, de acordo com as instruções de instalação.
- Altura de montagem na parede sugerida:  $\leq 1,5$  metros.

1. Perfure 2 orifícios paralelos ( $\varnothing 5,5-6$  mm cada, de acordo com o tipo de parede) na parede. A distância entre os orifícios deve ser de **680 mm**.
2. Encaixe com firmeza 1 cavilha em cada orifício na parede, se for necessário. Aperte os suportes de montagem na parede à parede com os parafusos e uma chave de fendas (incluída). Certifique-se de que estão instalados em segurança.
3. Instale os parafusos de montagem na parede na traseira do aparelho.
4. Eleve o aparelho para os suportes de montagem na parede e encaixe na posição.

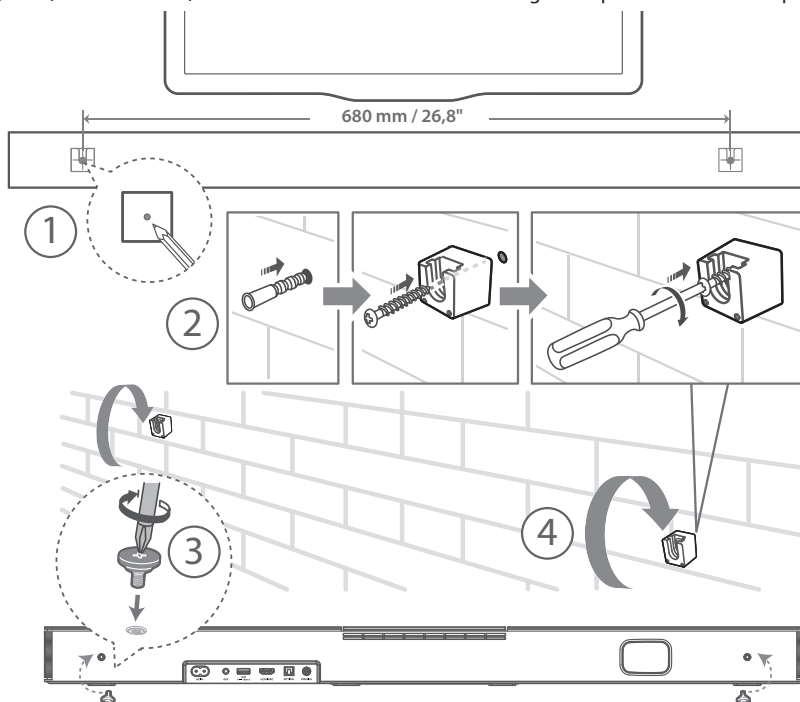

## 5. Ligações

### 5.1 Utilizar a tomada HDMI ARC

A função ARC (Canal de retorno de áudio) permite-lhe enviar o áudio da sua TV compatível com ARC para a barra de som através de apenas uma ligação HDMI. Para desfrutar da função ARC, certifique-se de que a sua TV é conforme HDMI-CEC e ARC e que está devidamente configurada. Quando configurado corretamente, pode utilizar o controlo remoto da sua TV para ajustar a saída de volume (VOL + /- e Mudo) da barra de som.

- Ligue o cabo HDMI a partir da tomada **HDMI ARC** do aparelho à tomada HDMI (ARC) da sua TV compatível com ARC. Prima então no controlo remoto para selecionar **HDMI ARC**.

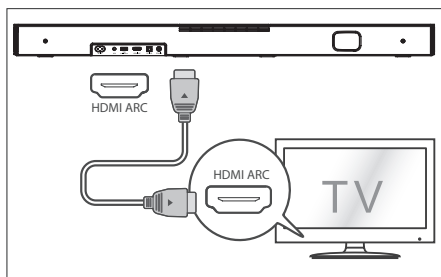

#### Dicas:

- A sua TV deve suportar a função HDMI-CEC e ARC. HDMI-CEC e ARC devem estar definidos para Ligado.
- O método de configuração de HDMI-CEC e ARC pode diferir, dependendo da TV. Para detalhes sobre a função ARC, consulte o manual do proprietário.
- Apenas o cabo HDMI 1.4 ou de versão superior pode suportar a função ARC.

### Utilizar Roku TV

- Se tiver uma Roku TV™, a configuração é fácil. Basta utilizar o cabo incluído para ligar a sua barra de som à porta HDMI ARC na sua TV e seguir as instruções no ecrã.



- ✓ Configuração simples
- ✓ Um controlo remoto
- ✓ Definições Rápidas

### Utilizar a função Hisense EzPlay

Para Hisense EzPlay, quando a Barra de som liga a uma TV Hisense através de HDMI ARC, irá surgir um menu de configuração da Barra de som na TV. Pode controlar este menu através do controlo remoto da TV para a maioria das funcionalidades da Barra de som.

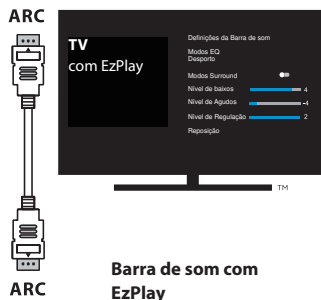

Exemplo de menu da TV (diferentes modelos podem ter diferentes menus):

#### Definição-som-Definição da Barra de Som.

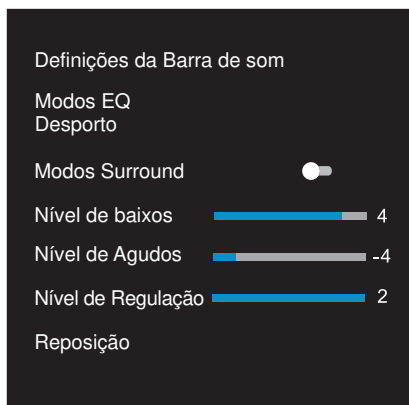

#### Nota:

- Esta função só está disponível quanto a Barra de som e a TV suportam Hisense Ezplay.
- Esta função requer que a Barra de som e a TV estejam ligadas através de HDMI ARC, e CEC da TV deve ser ligado.
- Se cada vez que for preciso configurar, da primeira vez que liga irá surgir uma sugestão no ecrã da TV para o orientar pelo menu de definição da Barra de som.

## 5.2 Utilizar a tomada OPTICAL

- Ligue o cabo ÓTICO à tomada OPTICAL OUT da TV e à tomada **OPTICAL** no aparelho.

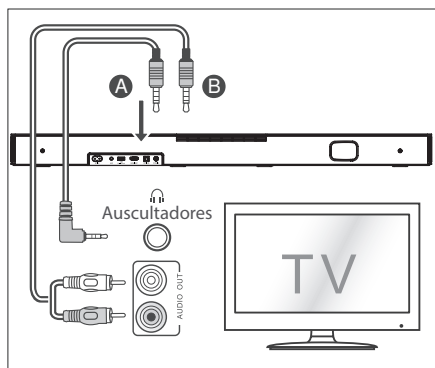
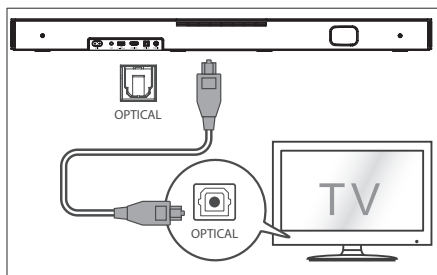

## 5.3 Utilizar a tomada COAXIAL

- Também pode utilizar o cabo COAXIAL para ligar a tomada de COAXIAL OUT da TV e a tomada COAXIAL no aparelho.

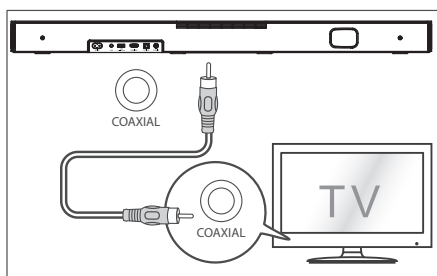

**Dica:** A barra de som pode não conseguir decodificar todos os formatos de áudio digital da fonte de entrada. Neste caso, a barra de som irá ficar silenciado. NÃO se trata de um defeito. Certifique-se de que a definição de áudio da fonte de entrada (por ex. televisão, consola de jogos, leitor de DVD, etc.) está definida para **PCM** ou **Dolby Digital** (Consulte o manual do utilizador do aparelho da fonte de entrada para ver os detalhes de definição de áudio) com entrada HDMI ARC / ótico / coaxial.

## 5.4 Utilizar a tomada AUX

- Utilize um cabo de áudio de 3,5 mm para 3,5 mm para ligar a TV ou a tomada dos auscultadores do dispositivo de áudio externo à tomada **AUX** no aparelho.
- Utilize um cabo RCA para um cabo de áudio de 3,5 mm para ligar as tomadas de saída de áudio da TV à tomada **AUX** no aparelho.

## 5.5 Ligar à alimentação

### Risco de danos ao produto!

- Certifique-se de que a tensão da fonte de alimentação corresponde à tensão impressa na parte traseira ou inferior do aparelho.
- Antes de ligar o cabo elétrico, certifique-se de que concluiu todas as outras ligações.
- Ligue o cabo elétrico à tomada **AC~** da Barra de Som e depois a uma tomada elétrica.

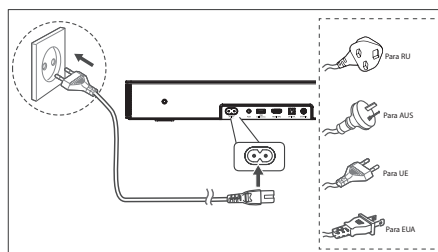



\* A quantidade de cabo elétrico e de ficha variam de acordo com a região.



## 6. Funcionamento básico

### 6.1 Standby/LIGADO

Quando liga pela primeira vez a unidade principal à tomada elétrica, a unidade principal fica em modo Standby.



- Prima a tecla  na unidade ou no controlo remoto para LIGAR a unidade.
- Prima novamente a tecla  para voltar a colocar a unidade em modo STANDBY.
- Desligue a ficha da tomada elétrica se pretender DESLIGAR a unidade por completo.



### 6.2 Auto-Standby / Auto-Ativar

**[Auto-Standby]** A Barra de som passa automaticamente par ao modo Standby depois de 15 minutos se a TV ou a barra de som externa estiverem desligadas (ou a função USB, BT estiver em pausa de reprodução), ou desligadas.

**[Auto-Wake]** Se uma TV ou um dispositivo externo estiverem ligados (tomada AUX/OPTICAL/HDMI ARC), o aparelho liga-se automaticamente quando a TV ou o dispositivo externo são ligados.







#### LIGAR/DESLIGAR Auto-standby

Ligue a barra de som no modo ótico, faça duplo clique nas teclas  (x 2) e  (x 2) no controlo remoto para ativar e desativar auto-standby:

Auto Standby	
<b>Ligar</b>	A sua Barra de som foi programada para entrar automaticamente no modo Standby quando não é detetado áudio durante <b>15</b> minutos. Estado LED:    Amarelo pisca rápido 3 vezes
<b>Desligar</b>	Pode desligar Auto Standby para manter a sua Barra de som sempre em funcionamento. Estado LED:    Amarelo pisca lento 3 vezes









#### Ativar e Desativar Auto-Ativar:

Ligue a barra de som, prima a tecla  [ + ] em simultâneo na barra de som para ativar e desativar auto-ativar:



Auto-Ativar	
<b>Ligar</b>	A Barra de som irá ativar-se automaticamente quando deteta entrada de áudio. Estado LED:      Branco>Branco>Verde>Verde
<b>Desligar</b>	A Barra de som não se ativa automaticamente. Estado LED:      Branco>Branco>Vermelho>Vermelho

### 6.3 Selecionar modos

- Prima repetidamente a tecla  (ENTRADA) no aparelho ou no controlo remoto para selecionar o modo pretendido.
- A luz indicadora na frente do aparelho principal irá mostrar o modo que está atualmente a ser utilizado.

 Luz	Modo
	Standby
	AUX
	BT (Bluetooth)
	ÓTICO
	COAXIAL
	HDMI ARC
	USB

### 6.4 Ajustar o volume

- Prima as teclas **VOL+ / VOL-** no aparelho ou no controlo remoto para ajustar o volume.
- Se pretender desligar o som, prima a tecla  (MUDO) no controlo remoto. Prima novamente a tecla  (MUDO) ou prima **VOL +** para retomar o som.

### 6.5 LIGAR/DESLIGAR o som surround

- Prima **SURR** no controlo remoto para ligar o som surround. Prima novamente esta tecla para desligar o som surround.

### 6.6 Selecionar o Efeito Equalizador (EQ)

- Durante a reprodução, prima a tecla **EQ** no controlo remoto para selecionar os equalizadores predefinidos pretendidos: **música, filme, notícias, jogo, desporto, noite.**

### 6.7 Ajustar os Baixos/Agudos



- Prima os botões **BASS +/-** no controlo remoto para ajustar o nível de baixos.
- Prima os botões **TREBLE +/-** no controlo remoto para ajustar o nível de agudos.

### 6.8 Ajustar a luminosidade

- Prima as teclas **DIMMER +/-** no controlo remoto para selecionar o nível de luminosidade.

## 6.9 LIGAR/DESLIGAR indicações de voz

- Ligue a barra de som, mantenha premida a tecla [  ] e [ **VOL+** ] na barra de som para ativar ou desativar as indicações de voz.

Estado	 Estado LED
<b>DESLIGAR aviso</b>	 (Os LED vermelho sólido e branco piscam 3 vezes)
<b>LIGAR aviso</b>	 (Os LED verde sólido e branco piscam 3 vezes)

## 6.10 Repor definições de fábrica

Repor o aparelho para as definições de fábrica.

- Ligue a barra de som no modo ótico, mantenha premida a tecla [  ] na barra de som, a barra de som irá entrar em modo de reposição de fábrica e alterar para o estado standby.

MODO	PREDEFINIDO
ENTRADA	ARC
Volume	30
Surround	LIGAR
Regulador	MÁX
Baixos	0
Agudos	0
EQ	Música
Auto-Ativar	DESLIGAR
Auto Standby	LIGAR (Exceto os Estados Unidos da América, Canadá)
Aviso	LIGAR

## 7. Funcionamento AUX/ ÓTICO/ COAXIAL/HDMI ARC

- 1 Certifique-se de que o aparelho está ligado à TV ou a qualquer outro aparelho de entrada.
- 2 Pressione a tecla  repetidamente no aparelho ou no controle remoto para selecionar ou modo **AUX, ÓTICO, COAXIAL, HDMI ARC**.
- 3 Opere o seu equipamento áudio diretamente para as funcionalidades de reprodução.
- 4 Prima a tecla **VOL +/-** para ajustar o volume para o nível desejado.

**Dica:** A barra de som pode não conseguir descodificar todos os formatos de áudio digital da fonte de entrada. Neste caso, a barra de som irá ficar silenciado. NÃO se trata de um defeito. Certifique-se de que a definição de áudio da fonte de entrada (por ex. televisão, consola de jogos, leitor de DVD, etc.) está definida para **PCM** ou **Dolby Digital** (Consulte o manual do



utilizador do aparelho da fonte de entrada para ver os detalhes de definição de áudio) com entrada HDMI ARC / ÓTICO COAXIAL.

## 8. Funcionamento USB

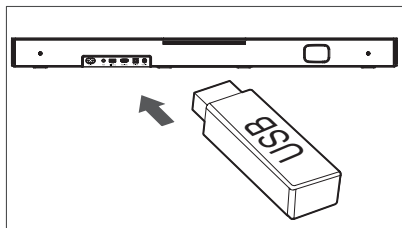
- 1 Insira um dispositivo USB.



- 2 Pressione a tecla  repetidamente no aparelho ou no controle remoto para selecionar ou modo **USB**.
- 3 Durante a reprodução:

	Iniciar, pausar ou retomar a reprodução
	Saltar para a faixa anterior ou seguinte



### Dicas:

- O equipamento suporta dispositivos USB com até 32 GB de memória.
- Este equipamento pode reproduzir WAV / WMA / MP3 / FLAC.
- Este produto pode não ser compatível com determinados tipos de dispositivos de armazenamento USB.
- Se utilizar um cabo de extensão USB, um hub USB ou um leitor de cartões multifunções USB, o dispositivo de armazenamento USB pode não ser reconhecido.
- Não remova o dispositivo de armazenamento USB enquanto está a ler ficheiros.

## 9. Funcionamento de Bluetooth

Através de Bluetooth, ligue a Barra de som com o seu dispositivo Bluetooth (como iPad, iPhone, iPod touch, telemóvel Android ou portátil) e pode ouvir os ficheiros de áudio guardados no dispositivo através das colunas da sua Barra de som.

### Emparelhar pela primeira vez

- 1 Prima a tecla  (ENTRADA) no aparelho ou a tecla  no controle remoto para selecionar o modo **Bluetooth**. O indicador azul pisca lentamente e o a luz de cavalo a correr branco acende-se em movimento.

- 2 Ative o seu dispositivo Bluetooth e selecione o modo de pesquisa.
- 3 Selecione “Hisense HS2000” na lista para emparelhar. Depois da indicação áudio, o sistema está ligado com êxito e o indicador azul acende estático.
- Se quiser ligar a sua barra de som com outro dispositivo Bluetooth, mantenha premida a tecla  no controlo remoto para desligar o dispositivo Bluetooth atualmente ligado. Siga os passos 2-3 para emparelhar o seu dispositivo Bluetooth.

### Para desligar a função Bluetooth, pode:

- Alterar para outra função no dispositivo.
- Desativar a função do seu dispositivo Bluetooth.
- Mantenha premida a tecla , o dispositivo Bluetooth será desligado da barra de som.

### Ouvir música a partir do dispositivo Bluetooth

- Se o dispositivo Bluetooth ligado suportar o Perfil de distribuição de áudio avançado (A2DP), pode ouvir a música guardada no dispositivo através da barra de som.
  - Se o dispositivo também suportar o Perfil de controlo remoto de vídeo e áudio (AVRCP), pode utilizar o controlo remoto da barra de som para reproduzir a música guardada no dispositivo.
1. Emparelhar o seu equipamento com o leitor.
  2. Reproduzir música através do seu equipamento (se suportar A2DP).
  3. Utilizar o controlo remoto fornecido para controlar a reprodução (se suportar AVRCP).

---

 Iniciar, pausar ou retomar a reprodução

---

 Saltar para a faixa anterior ou seguinte

---

#### Dicas:

- O alcance operacional entre a Barra de som e o dispositivo é de aproximadamente 8 metros.
- Antes de ligar um dispositivo Bluetooth® à Barra de som, certifique-se de que conhece as capacidades do dispositivo.
- Não garantimos a compatibilidade com todos os dispositivos Bluetooth®.
- Qualquer obstáculo entre o dispositivo e a Barra de som pode reduzir o alcance operacional.
- Mantenha o leitor afastado de outros dispositivos eletrónicos que possam provocar interferência.
- O leitor também será desligado quando o seu dispositivo for movido para fora do alcance operacional.

## 10. Resolução de problemas

Para manter a garantia válida, nunca tente reparar você mesmo o sistema. Se encontrar problemas quando utiliza este equipamento, reveja o seguinte antes de solicitar a reparação.



### Sem alimentação

- Certifique-se de que o cabo CA do equipamento está devidamente ligado.
- Certifique-se de que há corrente na tomada elétrica.
- Prima a tecla standby para ligar o equipamento.

### O controlo remoto não funciona

- Antes de premir qualquer tecla de controlo da reprodução, primeiro selecione a entrada correta.
- Reduza a distância entre o controlo remoto e o equipamento.
- Insira a pilha com as polaridades (+/-) alinhadas, conforme indicado.
- Troque as pilhas.
- Direcione o controlo remoto diretamente para o sensor na frente do equipamento.

### Sem som

- Certifique-se de que o aparelho não está silenciado. Prima  ou VOL+/- para retomar a audição normal.
- Prima a tecla  no aparelho ou no controlo remoto para colocar a barra de som em modo standby. Prima então novamente a tecla  para ligar a barra de som.
- Certifique-se de que a definição de áudio na fonte de entrada (por ex. TV, consola de jogos, leitor DVD, etc.) está definido para o modo PCM ou Dolby Digital enquanto utiliza a ligação digital (por ex. HDMI, ÓTICO, COAXIAL).
- O aparelho pode não conseguir descodificar todos os formato de áudio digital da fonte de entrada. Neste caso, o aparelho irá ficar silenciado. NÃO se trata de um defeito. O dispositivo não está mudo.

### Não encontro o nome Bluetooth deste equipamento no meu dispositivo Bluetooth

- Certifique-se de que a função Bluetooth está ativa no seu dispositivo Bluetooth.
- Certifique-se de que emparelhou o equipamento com o seu dispositivo Bluetooth.

### A Barra de som desliga-se

- Quando o nível do sinal de entrada externa do aparelho é insuficiente, o aparelho será desligado automaticamente em 15 minutos. Aumente o nível de volume do seu dispositivo externo.

## 11. Especificações

Marca	Hisense
Modelo	HS2000

### Barra de som

PT

Fonte de alimentação	100 - 240 V~ 50/60 Hz
Consumo elétrico	50 W < 0,5 W (StandBy)
USB	5 V $\overline{=}$ 500 mA Hi-Speed USB (2.0) / FAT32 / FAT16 32 GB (máx.), WAV / WMA / MP3 / FLAC.
Dimensões (L x A x P)	800 x 60 x 105 mm / 31,5" x 2,4" x 4,1"
Peso líquido	2,22 kg
Sensibilidade da entrada de áudio	700 mV
Resposta de frequência	40 Hz ~ 20 kHz
Temperatura de funcionamento	0°C - 45°C

### Especificação sem fios (UE)

Versão Bluetooth / perfis	V 5.3 (A2DP, AVRCP)
Alcance de frequência Bluetooth	2400 MHz ~ 2483,5 MHz
Potência máx. de transmissão Bluetooth	$\leq$ 5 dBm

### Amplificador (potência de áudio máx.)

Total	240 W
Barra de som	60 W x 2 + 120 W (Subwoofer incorporado)

### Controlo remoto

Distância/Ângulo	19,7 pés (6 m) / 30°
Tipo de pilhas	AAA (1,5 V x 2)

- Design e especificações sujeitas a alterações sem aviso.

# Hisense

2.1-Kanal Soundbar mit integriertem Subwoofer

DE

Modell: HS2000



 Dolby Audio

 Bluetooth®

 **HDMI**™  
HIGH-DEFINITION MULTIMEDIA INTERFACE

 **dts**®

## BENUTZERHANDBUCH



Bevor Sie die Soundbar verwenden, lesen Sie bitte dieses Handbuch gründlich durch und bewahren Sie es zum späteren Nachschlagen auf.

# Inhalt

<b>1. Lieferumfang</b>	<b>3</b>
<b>2. Produktübersicht</b>	<b>4</b>
2.1 Soundbar	4
2.2 Fernbedienung	5
<b>3. Vorbereitungen</b>	<b>5</b>
3.1 Fernbedienung vorbereiten	5
3.2 Batterien der Fernbedienung austauschen	5
3.3 Aufstellung und Montage	6
3.4 Wandmontage (Option B)	6
<b>4. Anschlüsse</b>	<b>7</b>
4.1 HDMI ARC-Eingang verwenden	7
4.2 OPTICAL-Eingang verwenden	8
4.3 COAXIAL-Eingang verwenden	8
4.4 AUX-Eingang verwenden	8
4.5 Stromanschluss	8
<b>5. Allgemeine Bedienungshinweise</b>	<b>9</b>
5.1 EIN- und Ausschalten (Standby)	9
5.2 Auto-Standby / Auto-Wake	9
5.3 Betriebsmodus wählen	9
5.4 Lautstärke einstellen	9
5.5 Surround-Sound ein- und ausschalten	9
5.6 Equalizereffekt (EQ) wählen	9
5.7 Bässe/Höhen einstellen	9
5.8 Helligkeit einstellen	9
5.9 Sprachansagen AN/AUS	10
5.10 Zurücksetzen auf Werkseinstellungen	10
<b>6. AUX-/OPTISCHER/KOAXIAL/HDMI-ARC-Betrieb</b>	<b>10</b>
<b>7. USB-Wiedergabe</b>	<b>10</b>
<b>8. Bluetooth-Betrieb</b>	<b>10</b>
<b>9. Fehlerbehebung</b>	<b>11</b>
<b>10. Technische Daten</b>	<b>12</b>

# 1. Lieferumfang

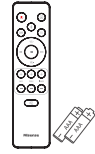
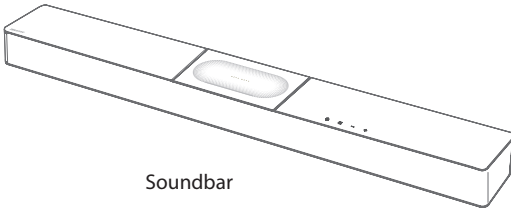

Fernbedienung  
2 x AAA-Batterien \*\*

DE

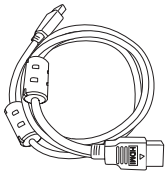

HDMI-Kabel



Netz Kabel \*

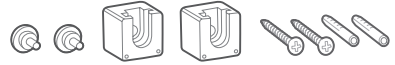
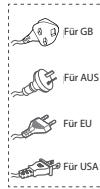

Wandmontage-Set  
Halterung (x 2) / Dübel (x 2) / Schraube (x 2)  
/ Halterung Schraube (x 2)

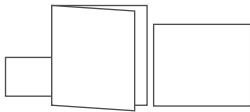

Garantiekarte/Kurzanleitung/  
Wandmontageanleitung

- \* Netz Kabel und Stecker variieren je nach Region.
- \*\* Das Zubehör kann aufgrund unterschiedlicher Modelle, Länder/Regionen von der obigen Liste abweichen, bitte sehen Sie in der jeweiligen Zubehörtasche nach.
- Die in diesem Benutzerhandbuch verwendeten Bilder, Illustrationen und Zeichnungen dienen nur zu Referenzzwecken, das tatsächliche Produkt kann vom Aussehen abweichen.

## 2. Produktübersicht

### 2.1 Soundbar

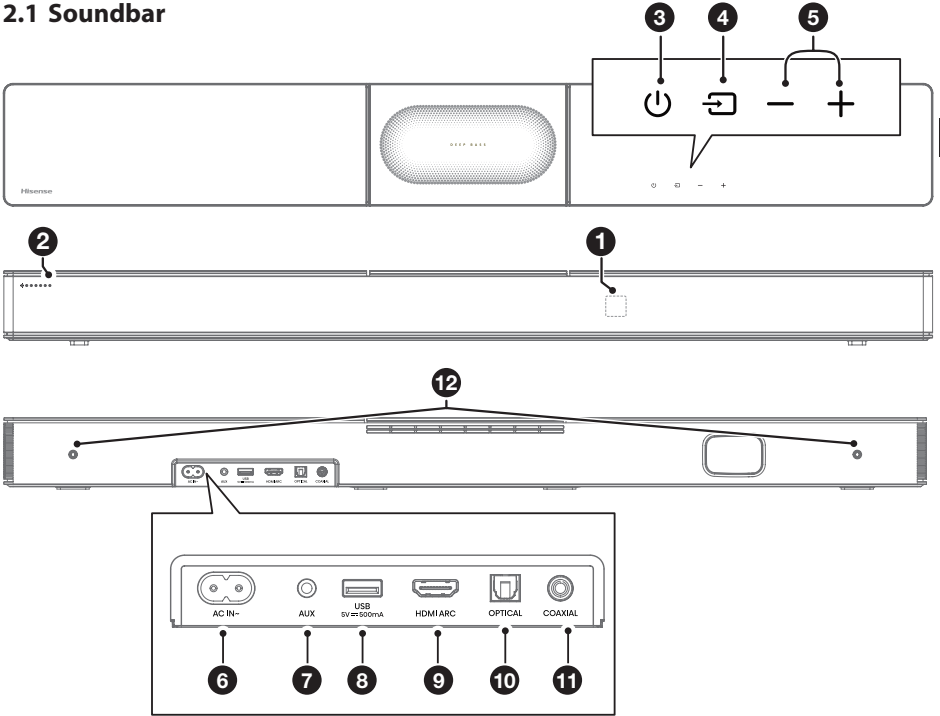







DE

- ① **Sensor für die Fernbedienung**  
Empfängt Signale von der Fernbedienung.
- ② **LED-Anzeigen**

Lampe	Modus
● Rot	Standby
● Grün	AUX
● Blau	BT (Bluetooth)
● Orange	OPTISCH
● Hellblau	COAXIAL
● Weiß	HDMI ARC
● Gelb	USB
- ③ **(EIN/AUS)-Taste**  
Schaltet die Soundbar ein und in den Standby-Modus aus.
- ④ **(QUELLE)-Taste**  
Wählt die Wiedergabefunktion.
- ⑤ **+/- (Lautstärke) -Taste**  
Hier erhöhen/verringern Sie den Lautstärkepegel.
- ⑥ **AC IN ~ -Anschluss**  
Schließen Sie hier das Netzkabel an.
- ⑦ **AUX-Anschluss**  
Schließen Sie hier ein externes Audiogerät an.
- ⑧ **USB-Anschluss**  
Hier schließen Sie ein USB-Gerät zur Musikwiedergabe an.
- ⑨ **HDMI ARC-Anschluss**  
Schließen Sie hier den Fernseher über HDMI-Kabel an.
- ⑩ **OPTICAL-Anschluss**  
Schließen Sie hier einen optischen Audioausgang des Fernsehers an.
- ⑪ **COAXIAL-Anschluss**  
Schließen Sie hier den **COAXIAL**-Audioausgang des Fernsehers an.
- ⑫ **Aufhängepunkte an der Wand**



## 2.2 Fernbedienung

- ①  Hier schalten Sie das Gerät EIN und in den Standby-modus aus.
- ②  (QUELLE) Wählt die Wiedergabefunktion.
- ③ **SURR** Hier schalten Sie die Surround-Funktion ein und aus.
- ④  (BT) Hier wählen Sie den Bluetooth-Modus. Halten Sie  (BT) gedrückt, um die Kopplung im Bluetooth-Modus zu aktivieren oder die Verbindung mit dem bereits gekoppelten Bluetooth-Gerät zu trennen.
- ⑤ **EQ** Hier wählen Sie einen voreingestellten EQ-Effekt.
- ⑥  Hier springen Sie im BT/USB-Modus zum vorherigen bzw. nächsten Titel.
- ⑦ **VOL+ / VOL-** Hier erhöhen/verringern Sie den Lautstärkepegel.
- ⑧  Wiedergabe/Pause/Fortsetzen der Wiedergabe im BT/USB-Modus.
- ⑨ **BASS +/-** Hier stellen Sie die Bässe ein.
- ⑩ **TREBLE +/-** Hier stellen Sie die Höhen ein.
- ⑪ **DIMMER +/-** Hier stellen Sie die LED-Helligkeit ein.
- ⑫  (STUMM) Hier schalten Sie den Ton stumm oder heben Sie die Stummhaltung wieder auf.

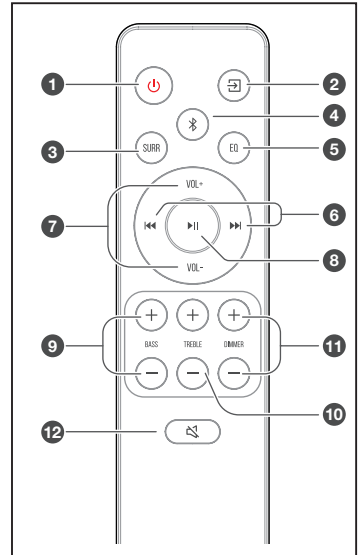

DE

## 3. Vorbereitungen

### 3.1 Fernbedienung vorbereiten

Die Fernbedienung ermöglicht die Bedienung des Geräts aus der Entfernung.

- Auch wenn die Fernbedienung innerhalb der effektiven Reichweite von 6 m verwendet wird, kann ihr Betrieb gestört werden, wenn sich Hindernisse zwischen dem Gerät und der Fernbedienung befinden.
- Wenn die Fernbedienung in der Nähe anderer Produkte verwendet wird, die Infrarotstrahlen abgeben oder wenn andere Geräte, die Infrarotstrahlen verwenden, in der Nähe des Geräts verwendet werden, kann der Betrieb der Fernbedienung gestört werden. Umgekehrt können auch die anderen Produkte Fehlfunktionen aufweisen.

### 3.2 Batterien der Fernbedienung austauschen

- 1 Drücken und schieben Sie die rückseitige Abdeckung, um das Batteriefach der Fernbedienung zu öffnen.
- 2 Setzen Sie zwei Akkus oder Batterien der Größe AAA ein. Achten Sie darauf, dass die Pole (+) und (-) der Akkus/Batterien mit den Markierungen (+) und (-) im Batteriefach übereinstimmen.
- 3 Schließen Sie das Batteriefach wieder.

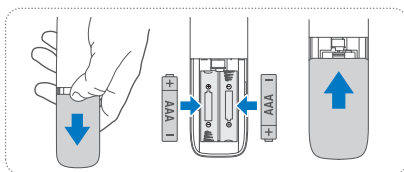

### Sicherheitshinweise zu Akkus/Batterien

- Achten Sie darauf, die Akkus/Batterien mit der korrekten positiven „⊕“ und negativen „⊖“ Polarität einzusetzen.
- Verwenden Sie Akkus/Batterien desselben Typs. Verwenden Sie keinesfalls unterschiedliche Batterietypen zusammen.
- Es können sowohl Akkus als auch gewöhnliche Batterien verwendet werden. Beachten Sie die Sicherheitshinweise auf den Etiketten der Akkus/Batterien.
- Achten Sie auf Ihre Fingernägel, wenn Sie das Batteriefach öffnen und die Akkus/Batterien entfernen.
- Lassen Sie die Fernbedienung nicht fallen.
- Achten Sie darauf, dass keine Gegenstände auf die Fernbedienung einwirken.
- Verschütten Sie kein Wasser oder andere Flüssigkeiten auf der Fernbedienung.
- Legen Sie die Fernbedienung nicht auf nasse Gegenstände.
- Setzen Sie die Fernbedienung nicht direkter Sonneneinstrahlung oder starken Wärmequellen aus.
- Entfernen Sie die Akkus/Batterien aus der Fernbedienung, wenn sie längere Zeit nicht benutzt wird, da es sonst zu Korrosion oder zum Auslaufen der Akkus/Batterien kommen kann, was wiederum zu Verletzungen, Sachschäden und/oder Feuer führen kann.
- Verwenden Sie keine anderen Akkus/Batterien als die angegebenen.
- Verwenden Sie keine neuen und alten Batterien gleichzeitig.
- Laden Sie Batterien keinesfalls auf, es sei denn, es handelt sich um Akkus.

### 3.3 Aufstellung und Montage

#### Aufstellung

- A Wenn Ihr Fernseher auf einem Tisch steht, können Sie das Gerät auf dem Tisch direkt vor dem TV-Standfuß, mittig unter dem Bildschirm, aufstellen.
- B Wenn Ihr Fernseher an der Wand befestigt ist, können Sie das Gerät direkt unter dem Bildschirm an der Wand montieren.



### 3.4 Wandmontage (Option B)

#### Hinweis:

- Die Installation darf nur von qualifiziertem Personal durchgeführt werden. Eine unsachgemäße Montage kann zu schweren Verletzungen und Sachschäden führen (wenn Sie beabsichtigen, dieses Produkt selbst zu installieren, müssen Sie auf elektrische Leitungen und Rohrleitungen achten, die möglicherweise in der Wand verlegt sind). Es liegt in der Verantwortung des Errichters, zu überprüfen, ob die Wand die Gesamtlast des Geräts und der Wandhalterungen sicher trägt.
- Für die Installation sind zusätzliche Werkzeuge erforderlich (nicht im Lieferumfang enthalten).
- Ziehen Sie die Schrauben nicht zu fest an.
- Bewahren Sie diese Anleitung zum späteren Nachschlagen auf.
- Verwenden Sie einen elektronischen Balkensucher, um eine Leichtbauwand vor dem

Bohren und Montieren zu überprüfen.

#### WARNUNG

- Um Verletzungen zu vermeiden, muss dieses Gerät gemäß den Installationsanleitungen sicher am Boden/ an der Wand befestigt werden.
- Empfohlene Höhe für die Wandmontage: ≤ 1,5 m.

1. Bohren Sie 2 Löcher (Ø 5,5 - 6 mm je nach Wandtyp) in die Wand. Der Abstand zwischen den Bohrungen muss **680 mm / 26,8"** betragen.
2. Befestigen Sie das Gerät ggf. mit Dübeln und Schrauben. Ziehen Sie die Wandhalterungen mit Schrauben und Schraubendreher (im Lieferumfang enthalten) an der Wand fest an. Vergewissern Sie sich, dass sie sicher montiert sind.
3. Bringen Sie die Wandbefestigungsschrauben an der Rückseite des Geräts an.
4. Heben Sie das Gerät auf die Wandhalterung und setzen Sie es ein.

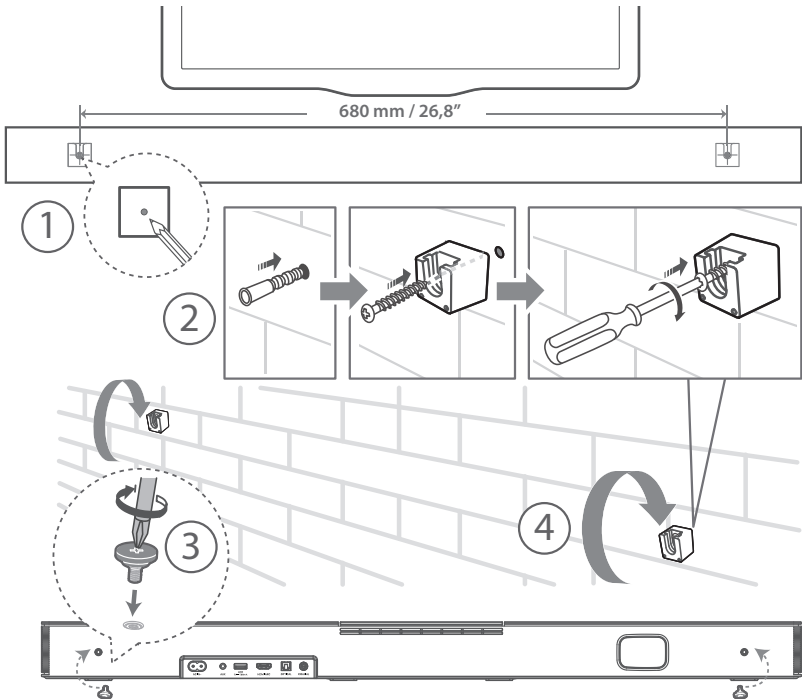

## 4. Anschlüsse

### 4.1 HDMI ARC-Eingang verwenden

Die ARC-Funktion (Audio Return Channel) ermöglicht es Ihnen, Audiosignale von Ihrem ARC-kompatiblen Fernseher über einen einzigen HDMI-Anschluss an Ihre Soundbar zu senden. Um die ARC-Funktion nutzen zu können, muss Ihr Fernseher sowohl HDMI-CEC- als auch ARC-kompatibel sein; richten Sie ihn entsprechend ein. Bei korrekter Einrichtung können Sie die Lautstärke (VOL +/- und Stumm) der Soundbar mit der Fernbedienung Ihres Fernsehers einstellen.

- Schließen Sie das HDMI-Kabel vom **HDMI ARC** des Geräts an HDMI Ihres HDMI (ARC)-kompatiblen Fernsehers an. Dann wählen Sie mit der Fernbedienung **HDMI ARC**.

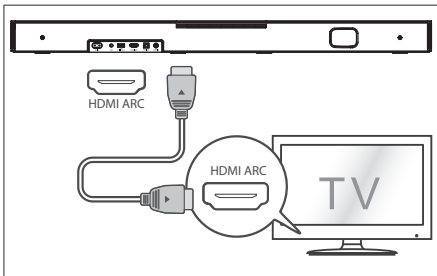

#### Tipps:

- Ihr Fernseher muss die Funktion HDMI-CEC und ARC unterstützen. HDMI-CEC und ARC müssen aktiviert sein.
- Die Einstellungsmethode von HDMI-CEC und ARC kann sich je nach Fernseher unterscheiden. Einzelheiten zur ARC-Funktion finden Sie im Benutzerhandbuch Ihres Fernsehers.
- Nur Kabel der Version HDMI 1.4 oder höher unterstützen die ARC-Funktion.
  
- Wenn Sie einen Roku TV™ haben, ist die Einrichtung ganz einfach. Verwenden Sie einfach das mitgelieferte Kabel, um Ihre Soundbar am HDMI ARC-Anschluss Ihres Fernsehers anzuschließen und folgen Sie den Bildschirmanleitungen.



- ✓ Einfache Einrichtung
- ✓ Fernbedienung
- ✓ Schnelleinstellungen

### Hisense EzPlay-Funktion verwenden

Wenn die Hisense EzPlay-Funktion genutzt wird und die Soundbar über HDMI ARC mit einem Hisense-Fernseher verbunden ist, wird auf dem Fernseher das Einstellungsmenü der Soundbar angezeigt, über das Sie die meisten Funktionen der Soundbar mit der Fernbedienung Ihres Fernsehers steuern können.

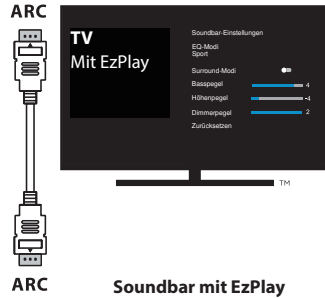

Beispiel für ein TV-Menü (verschiedene Modelle können unterschiedliche Menüs haben):

#### Einstellungen - Ton - Soundbar-Einstellungen.

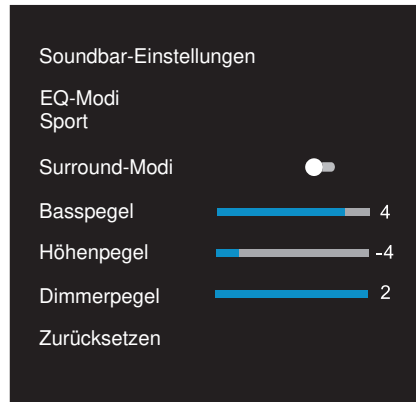

#### Hinweis:

- Diese Funktion ist nur verfügbar, wenn sowohl die Soundbar als auch der Fernseher Hisense EzPlay unterstützen.
- Für diese Funktion müssen die Soundbar und der Fernseher über HDMI ARC verbunden sein, und die CEC-Funktion des Fernsehers muss eingeschaltet sein.
- Wenn Sie die Soundbar zum ersten Mal verbinden und die Einstellungen korrekt vornehmen, erscheint auf dem Bildschirm ein Hinweis, der Sie zum Einstellungsmenü der Soundbar führt.

## 4.2 OPTICAL-Eingang verwenden

- Schließen Sie ein OPTISCHES Kabel am OPTICAL OUT des Fernsehers und am OPTICAL-Anschluss des Geräts an.

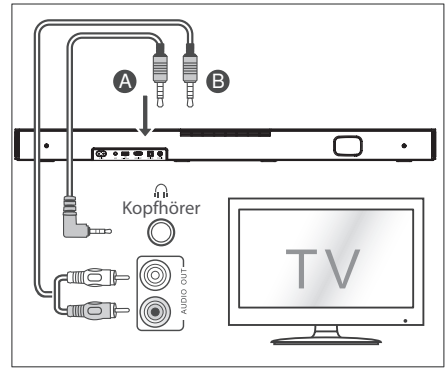
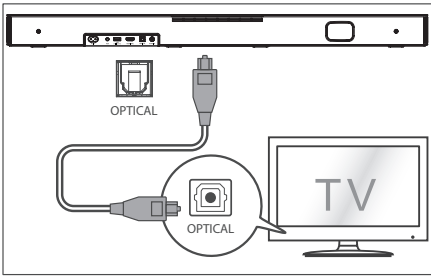

## 4.3 COAXIAL-Eingang verwenden

- Sie können ein Koaxialkabel verwenden, um den Koaxialausgang des Fernsehers am Koaxialeingang des Geräts anzuschließen.

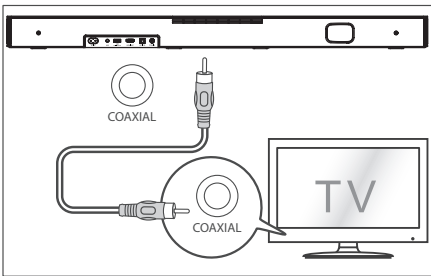

## 4.5 Stromanschluss

### Gefahr von Produktschäden!

- Achten Sie darauf, dass die Netzspannung mit der Spannung übereinstimmt, die auf dem Typenschild auf der Unter- oder Rückseite des Geräts angegeben ist.
- Bevor Sie das Netzkabel anschließen, vergewissern Sie sich, dass Sie alle anderen Anschlüsse vorgenommen haben.
- Schließen Sie das Netzkabel an der AC-Buchse der Soundbar und dann an einer geeigneten Steckdose an.

**Tip:** Die Soundbar ist möglicherweise nicht in der Lage, alle digitalen Audioformate der Eingangsquelle zu dekodieren. In diesem Fall wird die Soundbar stummgeschaltet. Dies ist KEINE Fehlfunktion. Vergewissern Sie sich, dass die Audioeinstellung der Eingangsquelle (z. B. Fernseher, Spielkonsole, DVD-Player usw.) auf **PCM** oder **Dolby Digital** eingestellt ist (Einzelheiten zu den Audioeinstellungen finden Sie im Benutzerhandbuch des Geräts der Eingangsquelle) mit HDMI ARC / OPTISCHEM/ KOAXIAL-Eingang.

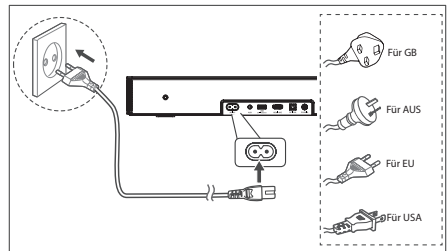

\* Netzkabel und Stecker variieren je nach Region.



## 4.4 AUX-Eingang verwenden

- Verwenden Sie ein 3,5 mm zu 3,5 mm Audiokabel, um die Kopfhörerbuchse des Fernsehers oder des externen Audiogeräts am **AUX**-Anschluss des Geräts anzuschließen.
- Verwenden Sie ein RCA-auf-3,5-mm-Audiokabel, um die Audioausgänge des Fernsehers am **AUX**-Anschluss des Geräts anzuschließen.

## 5. Allgemeine Bedienungshinweise

### 5.1 EIN- und Ausschalten (Standby)

Wenn Sie die Soundbar zum ersten Mal am Stromnetz anschließen, begibt sie sich in den Standby-Modus.



- Drücken Sie  auf dem Gerät oder auf der Fernbedienung, um das Gerät einzuschalten.
- Drücken Sie erneut  , um das Gerät wieder in den STANDBY-Modus auszuschalten.
- Ziehen Sie den Netzstecker, wenn Sie das Gerät vollständig ausschalten wollen.



### 5.2 Auto-Standby / Auto-Wake

**[Auto-Standby]** Die Soundbar schaltet nach ca. 15 Minuten automatisch in den Standby-Modus, wenn der Fernseher oder die externe Soundbar getrennt (oder die USB-, BT-Funktion Bit-Wiedergabe unterbrochen) oder ausgeschaltet wird.

**[Auto-Wake]** Wenn ein Fernseher oder ein externes Gerät angeschlossen ist (AUX / OPTICAL / HDMI ARC-Buchse), schaltet sich das Gerät automatisch ein, wenn der Fernseher oder das externe Gerät eingeschaltet wird.







#### Auto-Standby AN/AUS

Schalten Sie die Soundbar in den optischen Modus und doppelklicken Sie  (x 2) und  (x 2) auf der Fernbedienung, um Auto-Standby zu aktivieren und zu deaktivieren:

Auto-Standby	
An	Ihre Soundbar wurde so programmiert, dass sie automatisch in den Standby-Modus wechselt, wenn 15 Minuten lang kein Ton erkannt wird. LED-Status:    Blinkt 3 Mal schnell gelb
Aus	Sie können die Auto-Standby-Funktion deaktivieren, damit Ihre Soundbar immer funktioniert. LED-Status:    Blinkt 3 Mal langsam gelb









#### Auto-Wake-Funktion aktivieren und deaktivieren:

Schalten Sie die Soundbar ein und drücken Sie gleichzeitig [] [+] auf der Soundbar, um Auto-Wake zu aktivieren und zu deaktivieren:

Auto-Wake	
An	Die Soundbar wird automatisch aufgeweckt, wenn ein Audioeingang erkannt wird. LED-Status:      Weiß > Weiß > Grün > Grün
Aus	Die Soundbar wird nicht automatisch aufgeweckt. LED-Status:      Weiß > Weiß > Rot > Rot



### 5.3 Betriebsmodus wählen

- Drücken Sie mehrmals  (QUELLE) am Gerät oder auf der Fernbedienung, um den gewünschten Modus auszuwählen.
- Auf der Vorderseite des Geräts wird derer aktuell verwendete Modus angezeigt.

 Lampe	Modus
	Standby
	AUX
	BT (Bluetooth)
	OPTISCH
	COAXIAL
	HDMI ARC
	USB

DE

### 5.4 Lautstärke einstellen

- Drücken Sie **VOL+** / **VOL-** auf dem Gerät oder auf der Fernbedienung, um die Lautstärke einzustellen.
- Wenn Sie den Ton ausschalten möchten, drücken Sie  (STUMM) auf der Fernbedienung. Drücken Sie erneut  (STUMM) oder **VOL +**, um den normalen Hörbetrieb wiederaufzunehmen.

### 5.5 Surround-Sound ein- und ausschalten

- Drücken Sie **SURR** auf der Fernbedienung, um den Surround-Sound einzuschalten. Drücken Sie die Taste erneut, um den Surround-Sound auszuschalten.

### 5.6 Equalizereffekt (EQ) wählen

- Drücken Sie während der Wiedergabe **EQ** auf der Fernbedienung, um den gewünschten voreingestellten Equalizer auszuwählen: **Musik, Film, Nachrichten, Spiel, Sport, Nacht.**

### 5.7 Bässe/Höhen einstellen



- Drücken Sie **BASS +/-** auf der Fernbedienung, um den Basspegel einzustellen.
- Drücken Sie **TREBLE +/-** auf der Fernbedienung, um den Höhenpegel einzustellen.

### 5.8 Helligkeit einstellen

- Drücken Sie **DIMMER +/-** auf der Fernbedienung, um die Helligkeit einzustellen.

## 5.9 Sprachansagen AN/AUS

- Schalten Sie die Soundbar ein und halten Sie die Tasten [ **U** ] und [ **VOL+** ] auf der Soundbar gedrückt, um die Sprachansagen zu aktivieren oder zu deaktivieren.

Status	LED-Status
<b>Hinweis AUS</b>	 (Rote und weiße LEDs blinken 3 Mal)
<b>Hinweis AN</b>	 (Grüne und weiße LEDs blinken 3 Mal)

## 5.10 Zurücksetzen auf Werkseinstellungen

Gerät auf die Standardeinstellungen zurücksetzen.

- Schalten Sie die Soundbar in den optischen Modus und halten Sie [ **U** ] auf der Soundbar gedrückt, damit setzt sich die Soundbar zu den Werkseinstellungen zurück und wechselt in den Standby-Modus.

MODUS	STANDARD
QUELLE	ARC
Lautstärke	30
Surround	AN
Dunkler	MAX.
Bässe	0
Höhen	0
EQ	Musik
Auto-Wake	AUS
Auto-Standby	AN (außer USA, Kanada)
Hinweis	AN

## 6. AUX-/OPTISCHER/KOAXIAL/HDMI-ARC-Betrieb

- 1 Vergewissern Sie sich, dass das Gerät am Fernseher oder Audiogerät angeschlossen ist.
- 2 Drücken Sie mehrmals **U** auf dem Gerät oder auf der Fernbedienung, um den **AUX-, OPTISCHEN, KOAXIAL-, HDMI-ARC-**Modus zu wählen.
- 3 Bedienen Sie Ihr Audiogerät direkt für die Wiedergabefunktionen.
- 4 Drücken Sie **VOL +/-**, um die Lautstärke einzustellen.

**Tip:** Die Soundbar ist möglicherweise nicht in der Lage, alle digitalen Audioformate der Eingangsquelle zu dekodieren. In diesem Fall wird die Soundbar stummgeschaltet. Dies ist KEINE Fehlfunktion. Vergewissern Sie sich, dass die Audioeinstellung der Eingangsquelle (z. B. Fernseher, Spielkonsole, DVD-Player usw.) auf **PCM** oder **Dolby Digital** eingestellt ist (Einzelheiten zu den Audioeinstellungen finden Sie im Benutzerhandbuch des Geräts der Eingangsquelle) mit HDMI-ARC- / OPTISCHEM / KOAXIAL-Eingang.

## 7. USB-Wiedergabe

- 1 Schließen Sie ein USB-Speichermedium an.

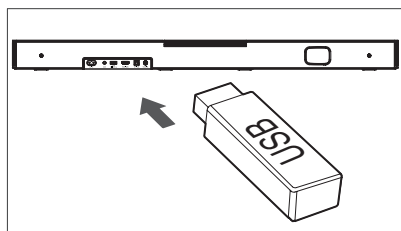

- 2 Drücken Sie wiederholt **U** auf dem Gerät oder auf der Fernbedienung, um den **USB-**Modus auszuwählen.
- 3 Während der Wiedergabe gehen Sie wie folgt vor:

<b>II</b>	Wiedergabe starten, unterbrechen oder fortsetzen
<b>II, III</b>	Zum vorherigen oder nächsten Titel springen.

### Tipps:

- Das Gerät unterstützt USB-Speichermedien mit bis zu 32 GB Speicher.
- Dieses Gerät kann WAV / WMA / MP3 / FLAC-Dateien wiedergeben.
- Dieses Produkt ist möglicherweise nicht mit bestimmten USB-Speichergeräten kompatibel.
- Wenn Sie ein USB-Verlängerungskabel, einen USB-Hub oder einen USB-Multifunktionskartenleser verwenden, wird das USB-Speichergerät möglicherweise nicht erkannt.
- Entfernen Sie das USB-Speichergerät nicht, während Dateien gelesen werden.

## 8. Bluetooth-Betrieb

Verbinden Sie die Soundbar über Bluetooth mit Ihrem Bluetooth-Gerät (iPad, iPhone, iPod touch, Android-Handy oder Laptop). Dann können Sie die auf dem Gerät gespeicherten Audiodateien über die Soundbar-Lautsprecher anhören.

### Erste Kopplung

- 1 Drücken Sie **U** (QUELLE) am Gerät oder **U** auf der Fernbedienung, um den **Bluetooth**-Modus zu wählen. Die blaue LED blinkt langsam und das weiße Lauflicht ist animiert.
- 2 Aktivieren Sie Ihr Bluetooth-Gerät und wählen Sie den Suchmodus.
- 3 Wählen Sie „**Hisense HS2000**“ in der Kopplungsliste. Nach der Ansage ist das System erfolgreich verbunden und die blaue LED leuchtet.

- Wenn Sie Ihre Soundbar mit einem anderen Bluetooth-Gerät verbinden möchten, halten Sie  auf der Fernbedienung gedrückt, um das aktuell verbundene Bluetooth-Gerät zu trennen. Folgen Sie den Schritten 2 - 3, um Ihr Bluetooth-Gerät zu koppeln.

### Um die Bluetooth-Funktion zu deaktivieren, gehen Sie wie folgt vor:

- Schalten Sie zu einer anderen Quelle auf dem Gerät um.
- Deaktivieren Sie die Funktion auf Ihrem Bluetooth-Gerät.
- Halten Sie  gedrückt, um die Verbindung zwischen dem Bluetooth-Gerät und der Soundbar zu trennen.

### Bluetooth-Wiedergabe

- Wenn das verbundene Bluetooth-Gerät das Advanced Audio Distribution Profile (A2DP) unterstützt, können Sie die auf dem Gerät gespeicherte Musik über dieses Gerät wiedergeben.
  - Wenn das Gerät auch das Audio Video Remote Control Profile (AVRCP) unterstützt, können Sie die auf dem Gerät gespeicherte Musik über die Fernbedienung des Geräts wiedergeben.
1. Koppeln Sie Ihr Gerät mit diesem Gerät.
  2. Geben Sie Musik über Ihr Gerät wieder (wenn es A2DP unterstützt).
  3. Verwenden Sie die mitgelieferte Fernbedienung zur Steuerung der Wiedergabe (wenn es AVRCP unterstützt).

 Wiedergabe starten, unterbrechen oder fortsetzen

 Zum vorherigen oder nächsten Titel springen.

#### Tipps:

- Die Reichweite zwischen Soundbar und Gerät beträgt etwa 8 m.
- Bevor Sie ein Bluetooth®-Gerät mit der Soundbar verbinden, informieren Sie sich über die Fähigkeiten des Geräts.
- Die Kompatibilität mit allen Bluetooth®-Geräten ist nicht garantiert.
- Jedes Hindernis zwischen dem Gerät und der Soundbar kann die Reichweite beeinträchtigen.
- Halten Sie diesen Player von anderen elektronischen Geräten fern, die Störungen verursachen können.
- Das Gerät wird auch getrennt, wenn Sie Ihr Gerät außerhalb der Reichweite bewegen.

## 9. Fehlerbehebung

Versuchen Sie niemals, das Gerät selbst zu reparieren, damit verlieren Sie Ihre Garantieansprüche. Wenn bei der Verwendung dieses Geräts Probleme auftreten, überprüfen Sie die folgenden Punkte, bevor Sie den Kundendienst in Anspruch nehmen.



### Kein Strom

- Vergewissern Sie sich, dass das Netzkabel des Geräts ordnungsgemäß angeschlossen ist.
- Vergewissern Sie sich, dass an der Steckdose Strom anliegt.
- Drücken Sie die Ein/Aus-Taste, um das Gerät einzuschalten.

### Fernbedienung funktioniert nicht

- Bevor Sie eine Taste der Wiedergabesteuerung drücken, wählen Sie zunächst die korrekte Quelle.
- Verringern Sie den Abstand zwischen der Fernbedienung und dem Gerät.
- Setzen Sie die Batterien so ein, dass die Polaritäten (+/-) wie angegeben ausgerichtet sind.
- Tauschen Sie die Batterien aus.
- Richten Sie die Fernbedienung direkt auf den Sensor vorn am Gerät.

### Kein Ton

- Achten Sie darauf, dass das Gerät nicht stummgeschaltet ist. Drücken  oder VOL+/-, um die normale Wiedergabe fortzusetzen.
- Drücken Sie  auf dem Gerät oder auf der Fernbedienung, um die Soundbar in den Standby-Modus zu schalten. Drücken Sie dann  erneut, um die Soundbar einzuschalten.
- Vergewissern Sie sich, dass die Audioeinstellung der Eingangsquelle (z. B. Fernseher, Spielkonsole, DVD-Player usw.) auf PCM oder Dolby Digital ist, wenn Sie eine digitale Verbindung (z. B. HDMI, OPTISCH, KOAXIAL) verwenden.
- Das Gerät ist möglicherweise nicht in der Lage, alle digitalen Audioformate der Eingangsquelle zu decodieren. In diesem Fall wird das Gerät stummgeschaltet. Dies ist KEIN Defekt. Das Gerät ist nicht stummgeschaltet.

### Ich kann den Bluetooth-Namen dieses Geräts nicht auf meinem Bluetooth-Gerät für die Kopplung finden

- Vergewissern Sie sich, dass die Bluetooth-Funktion auf Ihrem Bluetooth-Gerät aktiviert ist.
- Vergewissern Sie sich, dass das Gerät mit Ihrem Bluetooth-Gerät gekoppelt ist.

### Die Soundbar schaltet sich aus

- Wenn das externe Eingangssignal des Geräts zu niedrig ist, schaltet sich das Gerät nach 15 Minuten automatisch aus. Bitte erhöhen Sie die Lautstärke Ihres externen Geräts.

## 10. Technische Daten

Marke	Hisense
Modell	HS2000

### Soundbar

DE

Stromversorgung	100-240 V~ 50/60 Hz
Leistungsaufnahme	50 W < 0,5 W (StandBy)
USB	5 V $\overline{=}$ 500 mA Hi-Speed USB (2.0) / FAT32 / FAT16 32 GB (maximale), WAV / WMA / MP3 / FLAC.
Abmessungen (B x H x T)	800 x 60 x 105 mm / 31,5" x 2,4" x 4,1"
Gewicht (Netto)	2,22 kg
Audio-Eingangsempfindlichkeit	700 mV
Frequenzgang	40 Hz ~ 20 KHz
Betriebstemperatur	0°C - 45°C

### Drahtlos-Spezifikationen (EU)

Bluetooth-Version / Profile	V 5.3 (A2DP, AVRCP)
Bluetooth-Frequenzbereich	2400 MHz ~ 2483,5 MHz
Max. Bluetooth-Sendeleistung	$\leq$ 5 dBm

### Verstärker (max. Audioleistung)

Gesamt	240 W
Soundbar	2 x 60 W + 120 W (integrierter Subwoofer)

### Fernbedienung

Reichweite/Winkel	6 m / 30°
Batterien	AAA (1,5 V x 2)

- Design und technische Daten können ohne vorherige Ankündigung geändert werden.



# Hisense

Soundbar a 2.1 canali con subwoofer integrato

IT

Modello: HS2000



 **Dolby** Audio

 **Bluetooth**<sup>®</sup>

**HDMI**<sup>™</sup>  
HIGH-DEFINITION MULTIMEDIA INTERFACE

**dts**<sup>®</sup>

## MANUALE DELL'UTENTE



Prima di utilizzare la soundbar, leggere attentamente questo manuale e conservarlo per future consultazioni.

# Contenuti

<b>1. Cosa c'è nella confezione .....</b>	<b>3</b>
<b>2. Diagramma del prodotto .....</b>	<b>4</b>
2.1 Unità Principale .....	4
2.2 Telecomando .....	5
<b>3. Preparazioni.....</b>	<b>5</b>
3.1 Preparare il telecomando.....	5
3.2 Sostituire la batteria del telecomando.....	5
3.3 Posizionamento e montaggio.....	6
3.4 Montaggio a muro (se si usa l'opzione B).....	6
<b>4. Collegamenti .....</b>	<b>7</b>
4.1 Utilizzare la presa HDMI ARC .....	7
4.2 Utilizzare la presa OPTICAL.....	8
4.3 Utilizzare la presa COAXIAL .....	8
4.4 Utilizzare la presa AUX .....	8
4.5 Collegare l'alimentazione .....	8
<b>5. Operazioni di base .....</b>	<b>9</b>
5.1 Standby/ACCENSIONE .....	9
5.2 Funzione standby automatico / accensione automatica .....	9
5.3 Selezionare Modalità.....	9
5.4 Regolare il volume.....	9
5.5 ATTIVARE O DISATTIVARE il surround .....	9
5.6 Selezionare l'effetto dell'Equalizzatore (EQ).....	9
5.7 Regolare i livelli di bassi/alti.....	9
5.8 Regolare la luminosità .....	9
5.9 Suggerimenti vocali ACCESO / SPENTO.....	10
5.10 Ripristino delle impostazioni di fabbrica.....	10
<b>6. Utilizzo AUX/ OTTICO/COASSIALE/HDMI ARC .....</b>	<b>10</b>
<b>7. Utilizzo USB.....</b>	<b>10</b>
<b>8. Utilizzo del Bluetooth .....</b>	<b>10</b>
<b>9. Risoluzione dei problemi .....</b>	<b>11</b>
<b>10. Specifiche.....</b>	<b>12</b>

# 1. Cosa c'è nella confezione

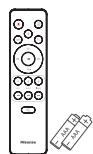
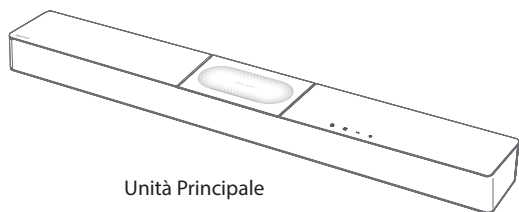

Telecomando  
2 batterie AAA \*\*

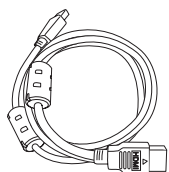

Cavo HDMI



Cavo di alimentazione AC \*

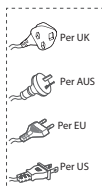

Kit per montaggio a muro  
Braccetto(x 2) / Spina a muro(x 2) /  
Vite(x 2) / Vite per braccetto (x 2)

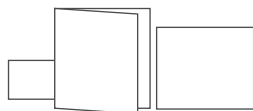

Certificato di garanzia/Guida rapida  
all'avvio/Guida al montaggio a muro

- \* La lunghezza del cavo di alimentazione ed il tipo di spina variano in base alla regione.
- \*\* Gli accessori possono essere diversi dalla lista sopra per via delle differenze nei modelli, le nazioni/ regioni, fare riferimento alla busta degli accessori effettiva.
- Le immagini, le illustrazioni, e i disegni mostrati su questo Manuale dell'utente sono solo per riferimento, il prodotto effettivo potrebbe variare nell'aspetto.





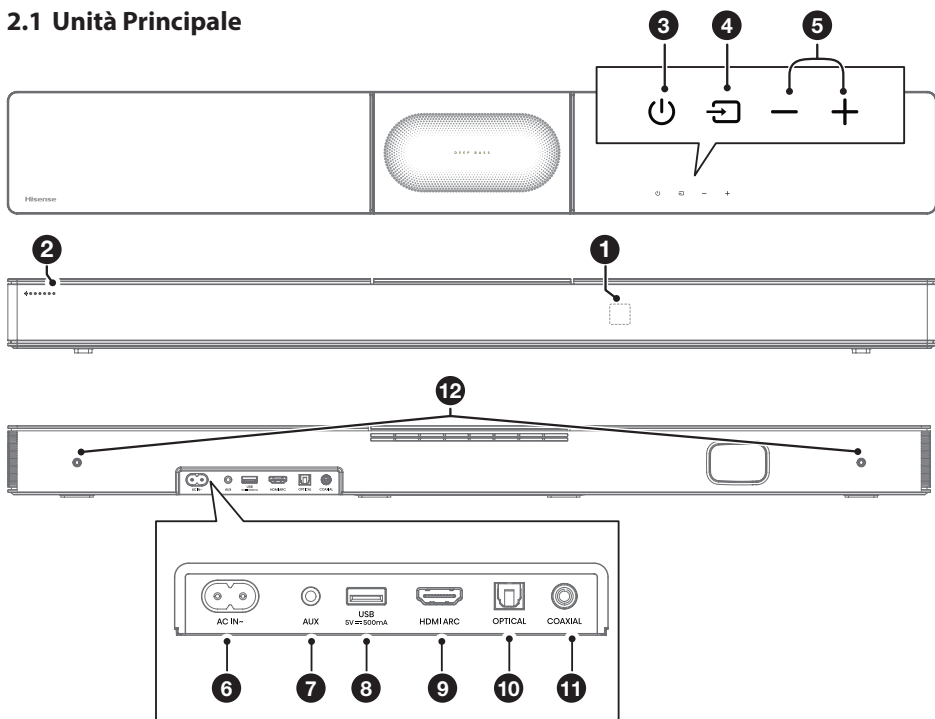

## 2. Diagramma del prodotto

### 2.1 Unità Principale



- ① **Sensore del telecomando**  
Riceve i segnali in remoto del telecomando.
- ② **Indicatori LED**
- | Spia        | Modalità       |
|-------------|----------------|
| ● Rosso     | Standby        |
| ● Verde     | AUX            |
| ● Blu       | BT (Bluetooth) |
| ● Arancione | OTTICA         |
| ● Azzurro   | COASSIALE      |
| ● Bianco    | HDMI ARC       |
| ● Giallo    | USB            |
- ③ **Tasto (ACCESO/SPENTO)**  
Passa la soundbar tra le modalità ON e Standby.
- ④ **Tasto (SORGENTE)**  
Selezionare la modalità riproduzione.
- ⑤ **+/- Tasti (Volume)**  
Aumenta/diminuisce il livello del volume.
- ⑥ **Pres a AC IN ~**  
Connette la fornitura alimentazione principale.
- ⑦ **Pres a AUX**  
Collega ad un dispositivo audio digitale esterno.
- ⑧ **Pres a USB**  
Inserire un dispositivo USB per riprodurre la musica.
- ⑨ **Pres a HDMI ARC**  
Collega ad un televisore via cavo HDMI.
- ⑩ **Pres a OPTICAL**  
Collega all'uscita audio ottica del televisore.
- ⑪ **Pres a COAXIAL**  
Collega all'uscita audio **COASSIALE** del televisore.
- ⑫ **Punti di fissaggio a muro**

## 2.2 Telecomando

- ①  Passa l'unità dalla modalità ACCESO alla modalità STANDBY.
- ②  (SORGENTE) Selezionare la modalità riproduzione.
- ③ **SURR** Attiva o disattiva il Surround.
- ④  (BT) Seleziona la modalità Bluetooth. Tenere premuto il tasto  (BT) per attivare la funzione di accoppiamento in modalità Bluetooth, o scollegare il dispositivo Bluetooth accoppiato esistente.
- ⑤ **EQ** Seleziona un effetto audio surround preimpostato.
- ⑥  Salta alla traccia precedente/successiva in modalità BT/USB.
- ⑦ **VOL+ / VOL-** Aumenta/diminuisce il livello del volume.
- ⑧  Play/pausa/riprendi riproduzione in modalità BT/USB.
- ⑨ **BASS +/-** Controllo del livello di bassi.
- ⑩ **TREBLE +/-** Controllo del livello di alti.
- ⑪ **DIMMER +/-** Regola la luminosità schermo.
- ⑫  (MUTO) Mette in muto o riattiva l'audio.

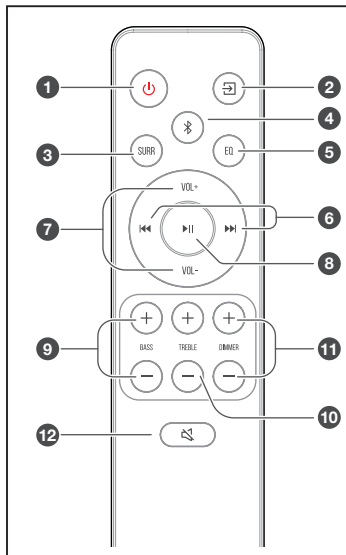

## 3. Preparazioni

### 3.1 Preparare il telecomando

Il telecomando fornito permette di controllare l'unità a distanza.

- Anche se il telecomando è utilizzato entro il raggio effettivo di 6 metri, il suo funzionamento può essere disturbato se ci sono ostacoli tra esso e l'unità.
- Se il telecomando è utilizzato vicino ad altri prodotti che generano raggi ad infrarosso, o se i telecomandi di altri dispositivi a raggi infrarossi sono utilizzati vicino all'unità, potrebbe funzionare in modo errato. Viceversa, anche gli altri prodotti potrebbero funzionare in modo errato.

### 3.2 Sostituire la batteria del telecomando

- 1 Premere e sollevare il coperchio posteriore per aprire lo scomparto batterie del telecomando.
- 2 Inserire due batterie **AAA**. Assicurarsi di allineare le estremità (+) e (-) delle batterie con i segni (+) e (-) indicati nello scomparto batterie.
- 3 Chiudere lo sportello dello scomparto batterie.

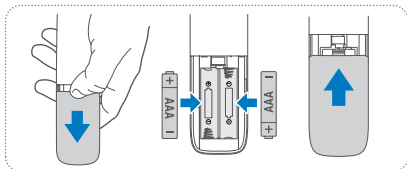

### Precauzioni riguardo le batterie

- Assicurarsi di inserire le batterie con le polarità positiva "+" e negativa "-" corrette.
- Utilizzare batterie dello stesso tipo. Non usare mai tipi di batterie diversi assieme.
- Possono essere usate pile ricaricabili o non ricaricabili. Fare riferimento alle precauzioni sulle loro etichette.
- Stare attenti alle unghie quando si estrae il coperchio batteria e le batterie.
- Non far cadere il telecomando.
- Non lasciare che oggetti colpiscano il telecomando.
- Non fare cadere acqua o altri liquidi sul telecomando.
- Non posizionare il telecomando su un oggetto umido.
- Non posizionare il telecomando alla luce diretta del sole o vicino a sorgenti di calore eccessivo.
- Rimuovere le batterie dal telecomando quando non viene usato per un lungo periodo di tempo, perché potrebbero causare corrosione o perdita di liquido e quindi causare infortuni e/o danni alla proprietà, e/o incendi.
- Non utilizzare batterie diverse da quelle specificate.
- Non mescolare batterie vecchie con batterie nuove.
- Non ricaricare mai una batteria a meno che non si confermi che sia del tipo ricaricabile.

### 3.3 Posizionamento e montaggio

#### Posizionamento

- A Se il televisore è posizionato su un tavolo, si può mettere l'unità sul tavolo direttamente di fronte al supporto del televisore, centrata con lo schermo.
- B Se il televisore è attaccato al muro, si può montare l'unità su di esso direttamente sotto lo schermo del televisore.



IT

#### 3.4 Montaggio a muro (se si usa l'opzione B)

##### Note:

- L'installazione deve essere effettuata solo da personale qualificato. Il montaggio errato può avere come conseguenza gravi infortuni personali e danni alle proprietà (se avete intenzione di montare il prodotto in autonomia, dovrete controllare che dietro il muro non passino cavi della corrente o tubi idraulici). È responsabilità dell'installatore verificare che il muro supporti in sicurezza il carico totale dell'unità e dei braccetti.
- Sono necessari strumenti aggiuntivi (non inclusi) per l'installazione.
- Non stringere troppo le viti.
- Conservare il libretto delle istruzioni per future consultazioni.
- Utilizzare un rilevatore per cavi elettrici per controllare il tipo di muro prima di trapanare e montare.

##### AVVISO

- Per prevenire infortuni, questo apparecchio deve essere ancorato saldamente al pavimento/muro come da istruzioni di installazione.
  - Altezza suggerita per il montaggio a muro:  $\leq 1,5$  metri.
1. Creare 2 fori paralleli ( $\varnothing 5,5-6$  mm ognuno a seconda del tipo di muro) nel muro. La distanza tra i fori deve essere **680 mm / 26,8"**.
  2. Fissare saldamente un tassello in ogni foro del muro se necessario. Fissare i braccetti da montaggio a muro sul muro con viti e cacciavite (inclusi). Assicurarsi che siano installati saldamente.
  3. Installare le viti per il montaggio a muro nel retro dell'unità.
  4. Sollevare l'unità sui braccetti di montaggio a muro e farlo scattare in sede.

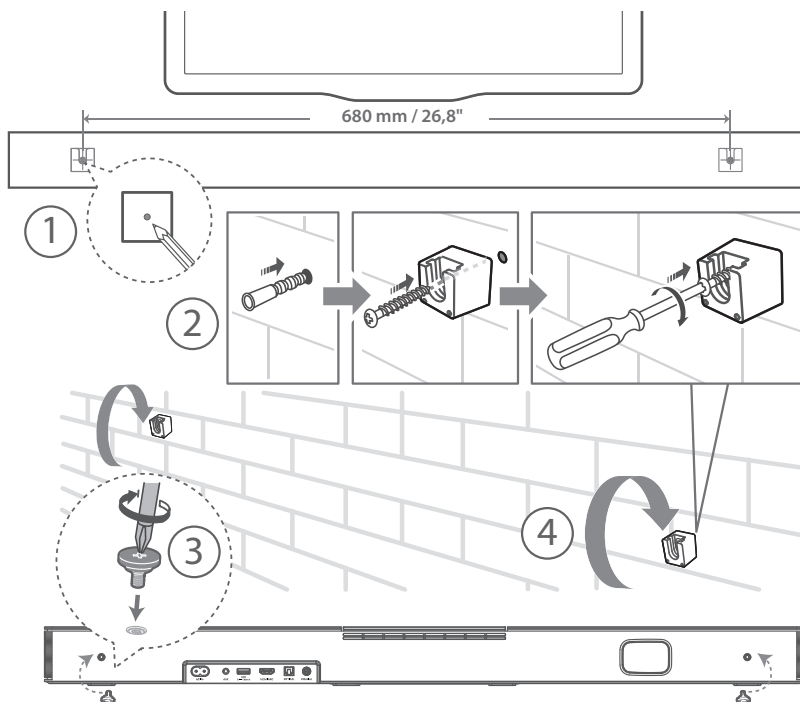

## 4. Collegamenti

### 4.1 Utilizzare la presa HDMI ARC

La funzione ARC (canale di ritorno audio) permette di inviare l'audio dal televisore conforme ARC alla soundbar attraverso una singola connessione HDMI. Per godere della funzione ARC, assicurarsi che il televisore sia conforme sia a HDMI-CEC sia a ARC e impostato adeguatamente. Quando impostato correttamente, è possibile usare il telecomando del televisore per regolare il volume (VOL + /- e Muto) della soundbar.

- Collegare il cavo HDMI dalla presa **HDMI ARC** dell'unità alla presa HDMI (ARC) del televisore conforme ad ARC. Quindi premere il telecomando per selezionare **HDMI ARC**.

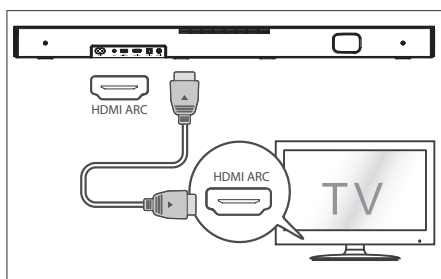

#### Consigli:

- Il televisore deve supportare le funzioni HDMI-CEC e ARC. HDMI-CEC e ARC devono essere impostati su Acceso.
- Il metodo per impostare HDMI-CEC e ARC potrebbe differire a seconda del televisore. Per maggiori dettagli riguardo la funzione ARC, fare riferimento al manuale dell'utente.
- Solo i cavi compatibili con HDMI 1.4 o superiore possono supportare la funzione ARC.
- Se si ha una Roku TV™, la configurazione è semplice. Usare semplicemente il cavo incluso per connettere la soundbar alla porta HDMI ARC sul televisore e seguire le istruzioni a schermo.



- ✓ Configurazione semplice
- ✓ Un telecomando
- ✓ Configurazione rapida

### Utilizzare la funzione Hisense EzPlay

Per Hisense EzPlay, quando la Soundbar si collega con un televisore Hisense attraverso la presa HDMI ARC, apparirà un menù Impostazioni Soundbar sul televisore, e sarà possibile controllare tale menù attraverso il telecomando del televisore per controllare la maggior parte delle funzioni della Soundbar.

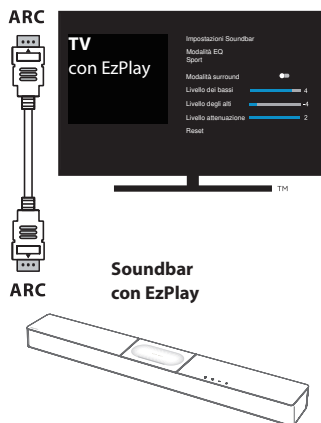

Esempio menù televisore (modelli diversi potrebbero avere menù diversi):

#### Impostazioni – audio – Impostazioni Soundbar.



#### Note:

- Questa funzione è disponibile solo quando sia la Soundbar sia il televisore supportano Hisense EzPlay.
- Questa funzione, richiede che la Soundbar e il televisore TV siano connesse tramite HDMI ARC, e il CEC sul televisore deve essere attivo.
- Se viene impostata correttamente, per la prima volta, ci sarà un suggerimento sullo schermo del televisore per guidarvi a trovare il menù di impostazioni della Soundbar.

## 4.2 Utilizzare la presa OPTICAL

- Collegare un cavo OTTICO alla presa OPTICAL OUT del televisore e la presa **OPTICAL** sull'unità.

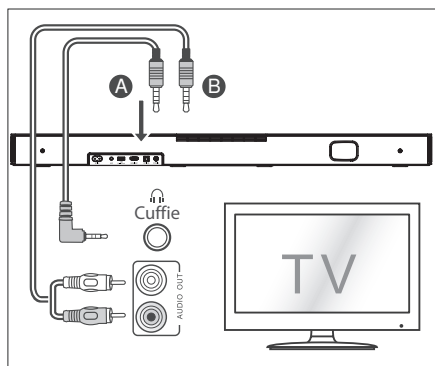
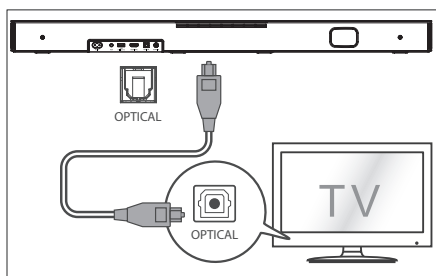

IT

## 4.3 Utilizzare la presa COAXIAL

- Si può usare anche il cavo COASSIALE per collegare la presa COAXIAL OUT e la presa COAXIAL sull'unità.

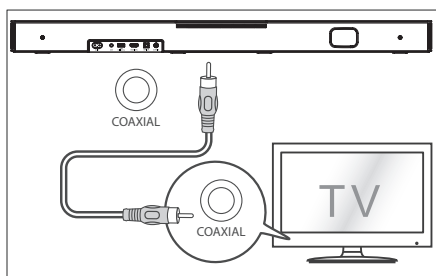

**Consiglio:** La Soundbar potrebbe non riuscire a decodificare tutti i formati audio digitali dalla sorgente in ingresso. In questo caso, la Soundbar sarà muta. Ciò NON è un difetto. Assicurarsi che le impostazioni audio della sorgente in ingresso (per esempio, TV, console per videogiochi, lettore DVD, etc.) sia impostato su **PCM** o **Dolby Digital** (Fare riferimento al manuale dell'utente della sorgente in ingresso per i dettagli sulla sua impostazione audio) tramite ingresso HDMI ARC / ottico / coassiale.

## 4.4 Utilizzare la presa AUX

- Utilizzare un cavo audio da 3,5 mm a 3,5 mm per collegare la presa esterna audio cuffia del televisore o del dispositivo audio esterno e la presa **AUX** all'unità.
- Utilizzare un cavo audio RCA da 3,5 mm per collegare la presa di uscita del televisore alla presa **AUX** sull'unità.

## 4.5 Collegare l'alimentazione

### Rischio di danno al prodotto!

- Assicurarsi che il voltaggio di alimentazione corrisponda al voltaggio stampato sul retro o sotto l'unità.
- Prima di collegare il cavo AC, assicurarsi di aver completato tutte le altre connessioni.
- Collegare il cavo di alimentazione alla presa in **AC** della Soundbar e quindi alla presa a muro.

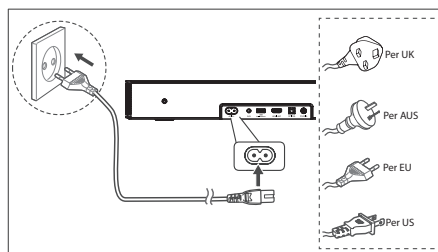



\* La lunghezza del cavo di alimentazione e il tipo di spina variano in base alla regione.



## 5. Operazioni di base

### 5.1 Standby/ACCENSIONE

Quando si ricollega l'unità principale alla presa di alimentazione, l'unità deve essere in modalità Standby.



- Premere il tasto  sull'unità o sul telecomando per ACCENDERE l'unità.
- Premere di nuovo il tasto  per rimettere l'unità in modalità STANDBY.
- Scollegare la spina di alimentazione dalla presa se si vuole SPENGERE completamente l'unità.



### 5.2 Funzione standby automatico / accensione automatica

**[Auto-Standby]** La Soundbar va automaticamente alla modalità Standby dopo circa 15 minuti se il televisore o la Soundbar esterna è scollegata (o se la funzione USB o BT sono in pausa dalla riproduzione), o spenta.



**[Auto-Wake]** Se vi è collegato un televisore o un dispositivo esterno (presa AUX / OPTICAL / HDMI ARC), l'unità si accenderà automaticamente quando il televisore o il dispositivo esterno vengono accesi.







#### Standby automatico ACCESO / SPENTO

Passare la Soundbar alla modalità ottica, cliccare due volte i tasti  (x 2) e  (x 2) sul telecomando per attivare e disattivare lo standby automatico:

Standby automatico	
<b>Acceso</b>	La soundbar è programmata per entrare automaticamente in modalità Standby quando non viene rilevato alcun audio per 15 minuti. Stato LED:    Giallo lampeggia rapido per 3 volte
<b>Spento</b>	Si può disattivare lo Standby Automatico per mantenere la Soundbar sempre funzionante. Stato LED:    Giallo lampeggia lentamente per 3 volte









#### Attivare e disattivare l'accensione automatica:

Accendere la Soundbar, premere i tasti   [+]  
contemporaneamente sulla Soundbar per attivare e disattivare l'accensione automatica:



Accensione automatica	
<b>Acceso</b>	La Soundbar si accenderà automaticamente quando viene rilevato un ingresso audio. Stato LED:      Bianco-Bianco-Verde-Verde
<b>Spento</b>	La Soundbar non si accende automaticamente. Stato LED:      Bianco-Bianco-Rosso-Rosso

### 5.3 Selezionare Modalità

- Premere ripetutamente il tasto  (SORGENTE) sull'unità o sul telecomando per selezionare la modalità desiderata.
- La spia sulla parte anteriore dell'unità principale mostrerà quale modalità è in uso in quel momento.

 Spia	Modalità
	Standby
	AUX
	BT (Bluetooth)
	OTTICA
	COASSIALE
	HDMI ARC
	USB

### 5.4 Regolare il volume

- Premere il tasto **VOL+** / **VOL-** sull'unità o sul telecomando per regolare il volume.
- Se si vuole disattivare l'audio, premere il tasto  (MUTO) sul telecomando. Premere di nuovo il tasto  (MUTO) o premere i tasti **VOL +** per riprendere l'ascolto normale.

### 5.5 ATTIVARE O DISATTIVARE il surround

- Premere il tasto **SURR** sul telecomando per attivare l'audio surround. Premere di nuovo questo tasto per disattivare l'audio surround.

### 5.6 Selezionare l'effetto dell'Equalizzatore (EQ)

- Durante la riproduzione, premere il tasto **EQ** sul telecomando per selezionare gli equalizzatori pre-impostati desiderati: **musica, film, notizie, giochi, sport, notte.**

### 5.7 Regolare i livelli di bassi/alti

- Premere i tasti **BASS +/-** sul telecomando per selezionare il livello dei bassi.
- Premere i tasti **TREBLE +/-** sul telecomando per selezionare il livello degli alti.

### 5.8 Regolare la luminosità

- Premere il tasto **DIMMER +/-** sul telecomando per selezionare il livello di luminosità.

## 5.9 Suggerimenti vocali ACCESO / SPENTO

- Attivare la soundbar, tenere premuti i tasti [ ] e [ VOL+ ] sulla soundbar per abilitare o disabilitare i suggerimento vocali.

Stato	Stato LED
<b>Notifiche SPENTO</b>	●●●●●●●● (LED rosso fisso e LED bianco lampeggia 3 volte)
<b>Notifiche ACCESO</b>	●●●●●●●● (LED verde fisso e LED bianco lampeggia 3 volte)

## 5.10 Ripristino delle impostazioni di fabbrica

Ripristina il dispositivo alle impostazioni predefinite.

- Attivare la modalità ottica sulla soundbar, tenere premuto il tasto [ ] sulla Soundbar, la Soundbar entrerà in modalità ripristino di fabbrica e passare allo stato di standby.

MODALITÀ	PREDEFINITA
SORGENTE	ARC
Volume	30
Surround	ACCESO
Attenuatore	MASSIMA
Bassi	0
Alti	0
EQ	Musica
Accensione automatica	SPENTO
Standby automatico	ACCESO (eccetto per gli Stati Uniti, Canada)
Avviso	ACCESO

## 6. Utilizzo AUX/ OTTICO/ COASSIALE/HDMI ARC

- 1 Assicurarsi che l'unità sia collegata al televisore o al dispositivo audio.
- 2 Premere ripetutamente il tasto [ ] sull'unità o sul telecomando per selezionare la modalità **AUX, OTTICA, COASSIALE, HDMI ARC**.
- 3 Utilizzare direttamente il dispositivo audio per le funzioni di riproduzione.
- 4 Premere il tasto **VOL +/-** per regolare il volume al livello desiderato.

**Consiglio:** La Soundbar potrebbe non riuscire a decodificare tutti i formati audio digitali dalla sorgente in ingresso. In questo caso, la Soundbar sarà muta. Ciò NON è un difetto. Assicurarsi che le impostazioni audio della sorgente in ingresso (per esempio, TV, console per videogiochi, lettore DVD, etc.) sia impostato su **PCM** o **Dolby Digital** (Fare riferimento al manuale dell'utente della sorgente in ingresso per i dettagli sulla sua impostazione audio) tramite ingresso HDMI ARC / OTTICO / COASSIALE.

## 7. Utilizzo USB

- 1 Inserire un dispositivo USB.

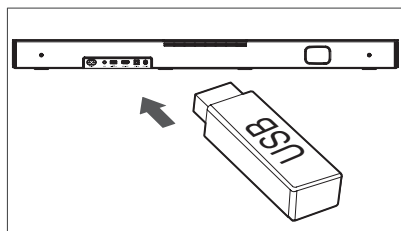

- 2 Premere ripetutamente il tasto [ ] sull'unità o sul telecomando per selezionare la modalità **USB**.
- 3 Durante la riproduzione:

▶	Avvio, pausa o riprendere la riproduzione
◀◀, ▶▶	Salta alla traccia precedente/successiva

### Consigli:

- L'unità supporta i dispositivi USB fino a 32 GB di memoria.
- Questa unità supporta WAV / WMA / MP3 / FLAC.
- Questo prodotto potrebbe non essere compatibile con certi tipi di dispositivi di archiviazione USB.
- Se si usa una prolunga USB, un hub USB o un lettore multifunzione per schede USB, il dispositivo di archiviazione USB potrebbe non essere riconosciuto.
- Non rimuovere il dispositivo di archiviazione USB durante la lettura del file.

## 8. Utilizzo del Bluetooth

Attraverso il Bluetooth, connettere la Soundbar con il dispositivo Bluetooth (come un iPad, iPhone, iPod touch, telefono Android, o portatile), e quindi si possono ascoltare i file audio memorizzati sul dispositivo attraverso gli altoparlanti della Soundbar.

### Primo appaiamento

- 1 Premere il tasto [ ] (SORGENTE) sull'unità o il tasto \* sul telecomando per selezionare la modalità **Bluetooth**. La spia blu lampeggerà lentamente e la spia bianca girerà rapidamente.
- 2 Attivare il dispositivo Bluetooth e selezionare la modalità ricerca.
- 3 Selezionare "**Hisense HS2000**" nella lista accoppiamento. Dopo il suono di avviso, il sistema sarà connesso con successo e la spia Bluetooth si accenderà a fissa.

- Se si vuole connettere la Soundbar con un altro dispositivo Bluetooth, tenere premuto il tasto  sul telecomando per scollegare il dispositivo Bluetooth attualmente connesso. Seguire i passi 2-3 per appaiare il dispositivo Bluetooth.

### Per scollegare la funzione Bluetooth, si può:

- Passare ad un'altra sorgente sull'unità.
- Disabilitare la funzione sul dispositivo Bluetooth.
- Tenere premuto il tasto , il dispositivo Bluetooth sarà sconnesso dalla Soundbar.

### Ascoltare la musica da dispositivi Bluetooth

- Se il dispositivo Bluetooth connesso supporta il Advanced Audio Distribution Profile (A2DP - Profilo di distribuzione avanzata dell'audio), è possibile ascoltare la musica memorizzata sul dispositivo tramite l'unità.
  - Se il dispositivo supporta anche il Audio Video Remote Control Profile (AVRCP - Profilo telecomando video e audio), si può usare il telecomando dell'unità per riprodurre la musica memorizzata sul dispositivo.
1. Accoppiare il dispositivo con l'unità.
  2. Riproduzione musica attraverso il dispositivo (se supporta A2DP).
  3. Utilizzare il telecomando in dotazione per controllare la riproduzione (se supporta AVRCP).

---

 Avvio, pausa o riprendere la riproduzione

---

 Salta alla traccia precedente/  
successiva

---

### Consigli:

- La distanza di funzionamento: tra la Soundbar e il dispositivo è circa di 8 metri.
- Prima di collegare un dispositivo Bluetooth® alla Soundbar, assicurarsi di conoscere le capacità del dispositivo.
- Non è garantita la compatibilità con tutti i dispositivi Bluetooth®.
- Qualsiasi ostacolo tra il dispositivo e la Soundbar può ridurre il raggio di funzionamento.
- Tenere il lettore lontano da altri dispositivi elettronici che possano causare interferenza.
- L'unità sarà scollegata anche quando il dispositivo viene spostato oltre il raggio di utilizzo.

## 9. Risoluzione dei problemi

Per mantenere la validità della garanzia, non provare mai a riparare il sistema da soli. Se si hanno problemi durante l'utilizzo di questa unità, controllare i seguenti punti prima di richiedere l'intervento del servizio riparazioni.



### Non si accende

- Assicurarsi che il cavo AC dell'apparato sia collegato correttamente.
- Assicurare che la presa AC sia alimentata.
- Premere il tasto standby per accendere l'unità.

### Il telecomando non funziona

- Prima di premere qualsiasi tasto di controllo riproduzione, selezionare la sorgente corretta.
- Ridurre la distanza tra il telecomando e l'unità.
- Inserire le batterie con le polarità (+/-) allineate come indicato.
- Sostituire le batterie.
- Puntare il telecomando direttamente al sensore sulla parte anteriore dell'unità.

### Nessun audio

- Assicurarsi che l'unità non sia in muto. Premere il tasto  o VOL+/- per riprendere l'ascolto normale.
- Premere il tasto  sull'unità o sul telecomando per passare la soundbar in modalità standby. Quindi premere di nuovo il tasto  per accendere la soundbar.
- Assicurarsi che le impostazioni Audio della sorgente in ingresso (per esempio: TV, console di gioco, lettore DVD, etc.) sia impostato sulla modalità PCM o Dolby Digital mentre si usano connessioni digitali (per esempio HDMI, OTTICA, COASSIALE).
- L'unità potrebbe non riuscire a decodificare tutti i formati audio digitali dalla sorgente in ingresso. In questo caso, l'unità sarà muta. Ciò NON è un difetto. Il dispositivo non è muto.

### Non riesco a trovare il nome Bluetooth di questa unità sul mio dispositivo per fare l'accoppiamento

- Assicurarsi che la funzione Bluetooth sia attivata sul dispositivo.
- Assicurare di aver accoppiato l'unità col dispositivo Bluetooth.

### La soundbar si spegne

- Quando il livello del segnale in ingresso esterno dell'unità è troppo basso, l'unità sarà spenta automaticamente dopo 15 minuti. Aumentare il volume del dispositivo esterno.

## 10. Specifiche

Marca	Hisense
Modello	HS2000

### Soundbar

IT

Alimentazione	100-240 V~ 50/60 Hz
Consumo	50 W < 0,5 W (Standby)
USB	5 V --- 500 mA USB ad alta velocità (2,0) / FAT32 / FAT16 32 GB (massima), WAV / WMA / MP3 / FLAC.
Dimensioni (L x A x P)	800 x 60 x 105 mm / 31,5 x 2,4 x 4,1 pollici
Peso netto	2,22 kg
Sensibilità dell'ingresso Audio	700 mV
Frequenza di risposta	40 Hz - 20 KHz
Temperatura di utilizzo	0°C - 45°C

### Specifiche Wireless (EU)

Versione / profili Bluetooth	V 5.3 (A2DP, AVRCP)
Intervallo di frequenza Bluetooth	2400 MHz ~ 2483,5 MHz
Potenza massima di trasmissione Bluetooth	≤ 5 dBm

### Amplificatore (potenza audio massima)

Totale	240 W
Soundbar	60 W x 2 + 120 W (Subwoofer integrato)

### Telecomando

Distanza/angolo	6 m / 30°
Tipo di batteria	AAA (1,5 V x 2)

- Il progetto e le specifiche sono soggetti a cambiamenti senza notifica.

# Hisense

Bară de sunet cu 2.1 canale cu subwoofer încorporat

RO

Model: HS2000



 **Dolby** Audio

 **Bluetooth**®

**HDMI**™  
HIGH-DEFINITION MULTIMEDIA INTERFACE

**dts**®

## MANUAL DE UTILIZARE



Înainte de a utiliza bara de sunet, citiți cu atenție acest manual și păstrați-l pentru consultare ulterioară.

# Cuprins

<b>1. Conținutul cutiei.....</b>	<b>3</b>
<b>2. Schema produsului .....</b>	<b>4</b>
2.1 Unitate principală .....	4
2.2 Telecomandă .....	5
<b>3. Pregătire.....</b>	<b>5</b>
3.1 Pregătirea telecomenzii.....	5
3.2 Înlocuirea bateriilor telecomenzii .....	5
3.3 Poziționare și montare .....	6
3.4 Montare pe perete (dacă se utilizează opțiunea B) .....	6
<b>4. Conexiuni .....</b>	<b>7</b>
4.1 Utilizarea mufei HDMI ARC.....	7
4.2 Utilizarea mufei OPTICAL .....	8
4.3 Utilizarea mufei COAXIAL.....	8
4.4 Utilizarea mufei AUX .....	8
4.5 Conectarea de alimentare .....	8
<b>5. Funcționarea de bază.....</b>	<b>9</b>
5.1 Standby/Pornit.....	9
5.2 Intrare automată în standby/leșire automată din standby.....	9
5.3 Selectarea modurilor .....	9
5.4 Reglarea volumului .....	9
5.5 ACTIVAREA/DEZACTIVAREA sunetului surround .....	9
5.6 Selectarea efectului egalizatorului (EQ).....	9
5.7 Reglarea nivelului de bas/sunete înalte.....	9
5.8 Reglați luminozitatea .....	9
5.9 Activarea/dezactivarea instrucțiunilor vocale.....	10
5.10 Revenire la setările din fabrică.....	10
<b>6. Funcționarea în modul AUX/OPTICAL/COAXIAL/HDMI ARC .....</b>	<b>10</b>
<b>7. Funcționarea în modul USB.....</b>	<b>10</b>
<b>8. Funcționarea în modul Bluetooth.....</b>	<b>10</b>
<b>9. Depanare.....</b>	<b>11</b>
<b>10. Specificații.....</b>	<b>12</b>

RO

# 1. Conținutul cutiei

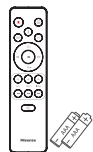
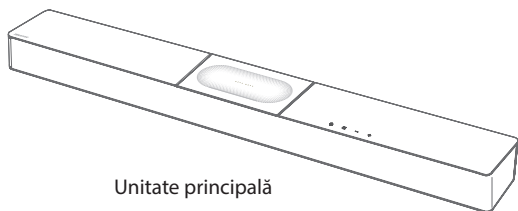

Telecomandă  
Baterii AAA x 2\*\*

RO

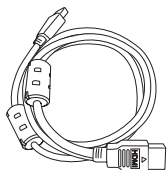

Cablu HDMI



Cablu de alimentare c.a. \*

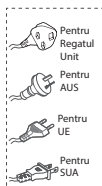

Kit de montare pe perete  
Suport de perete (x 2) / Ștecăr  
priză (x 2) / Șurub (x 2) / Șuruburi  
pentru suport (x 2)

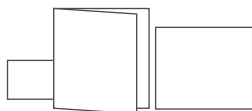

Card de garanție/Manual de pornire  
rapidă/Ghid de montare pe perete

- \* Cantitatea de cabluri de alimentare și tipul de ștecher variază în funcție de regiune.
- \*\* Accesoriile pot fi diferite de lista de mai sus în funcție de model, țară sau regiune. Vă rugăm să consultați pachetul de accesorii real.
- Imaginile, ilustrațiile și desenele prezentate în acest manual de utilizare sunt furnizate doar cu titlu de referință, iar aspectul produsului real poate varia.

## 2. Schema produsului

### 2.1 Unitate principală

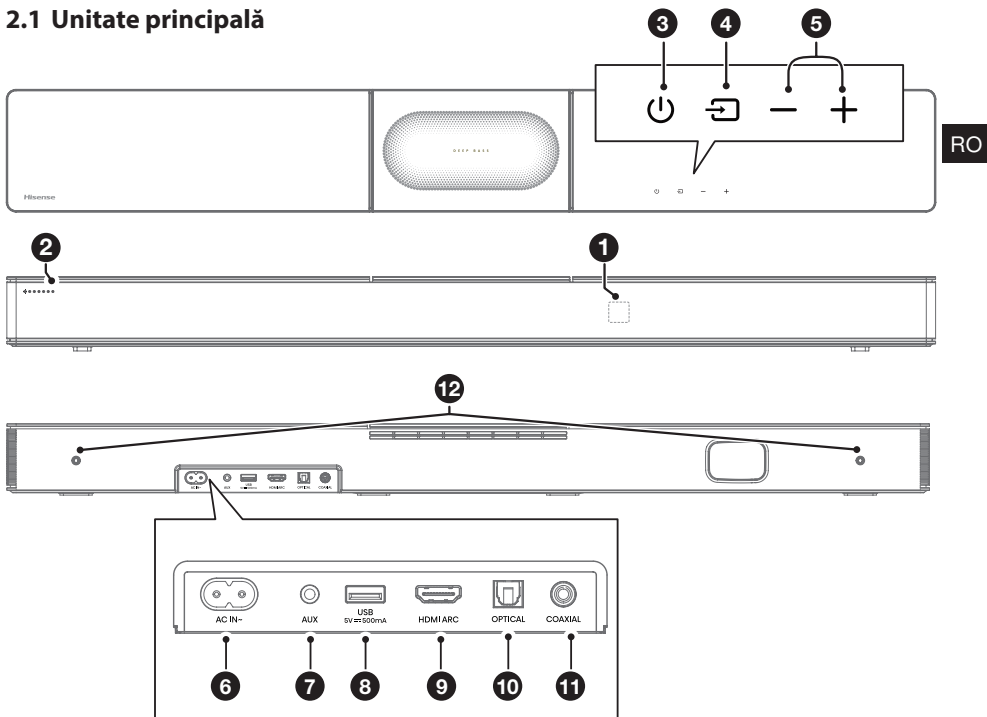







- ① **Senzor de telecomandă**  
Primirea semnalului de la telecomandă.
- ② **Indicatoare LED**

Indicator luminos	Mod
● Roșu	Standby
● Verde	AUX
● Albastru	BT (Bluetooth)
● Portocaliu	OPTIC
● Albastru deschis	COAXIAL
● Alb	HDMI ARC
● Galben	USB
- ③ **⏻ Buton de (PORNIRE/OPRIRE)**  
Comutați bara de sunet între modul Pornit și modul Standby.
- ④ **⏮ Buton (SURSĂ)**  
Selectați funcția de redare.
- ⑤ **+/- Butoane (Volum)**  
Măriți/reduceți nivelul volumului.
- ⑥ **Mufă AC IN~**  
Conectați la sursa de alimentare cu energie electrică.
- ⑦ **Mufă AUX**  
Conectați la un dispozitiv audio extern.
- ⑧ **Mufă USB**  
Introduceți dispozitivul USB pentru a reda muzică.
- ⑨ **Mufă HDMI ARC**  
Conectați la televizor prin cablu HDMI.
- ⑩ **Mufă OPTICAL**  
Conectați la o ieșire audio optică de pe televizor.
- ⑪ **Mufă COAXIAL**  
Conectați-vă la ieșirea audio COAXIAL de pe televizor.
- ⑫ **Puncte de suspendare pe perete**



## 2.2 Telecomandă

- ①  Comutați unitatea între modul PORNIT și modul STANDBY.
- ②  (SURSĂ) Selectați funcția de redare.
- ③ **SURR** Activați și dezactivați funcția surround.
- ④  (BT) Selectați modul Bluetooth. Apăsăți îndelung butonul  (BT) pentru a activa funcția de asociere în modul Bluetooth sau deconectați dispozitivul Bluetooth asociat existent.
- ⑤ **EQ** Selectați un efect de sunet presetat.
- ⑥  Treceți la piesa anterioară/următoare în modul BT/USB.
- ⑦ **VOL+ /VOL-** Măriți/reduceți nivelul volumului.
- ⑧  Redare/pauză/reluare redare în modul BT/USB.
- ⑨ **BASS +/-** Reglați nivelul basului.
- ⑩ **TREBLE +/-** Reglați nivelul înaltelor.
- ⑪ **DIMMER +/-** Reglați luminozitatea LED-urilor.
- ⑫  (FĂRĂ SUNET) Dezactivați sau reactivați sunetul.

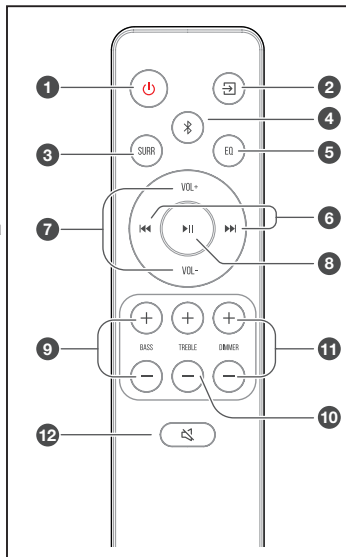

RO

## 3. Pregătire

### 3.1 Pregătirea telecomenzii

Telecomanda permite operarea unității de la distanță.

- Chiar dacă telecomanda funcționează în raza efectivă de 6 m (19,7 ft), operațiunile de telecomandă pot fi întrerupte dacă există obstacole între unitate și telecomandă.
- Dacă telecomanda este utilizată în apropierea altor produse care generează raze infraroșii sau dacă alte aparate cu telecomandă care utilizează raze infraroșii sunt utilizate în apropierea unității, aceasta din urmă poate funcționa incorect. În schimb, celelalte produse pot funcționa incorect.

### 3.2 Înlocuirea bateriilor telecomenzii

- 1 Apăsăți și glisați capacul din spate pentru a deschide compartimentul pentru baterii al telecomenzii.
- 2 Introduceți două baterii de dimensiune **AAA**. Potrivii capetele (+) și (-) ale bateriilor cu capetele (+) și (-) indicate în compartimentul pentru baterii.
- 3 Închideți capacul compartimentului pentru baterii.

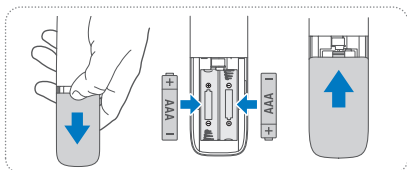

### Măsurile de precauție privind bateriile

- Asigurați-vă că introduceți bateriile cu polaritățile pozitivă „+” și negativă „-” așezate în mod corect.
- Utilizați baterii de același tip. Nu utilizați niciodată baterii de tipuri diferite împreună.
- Pot fi utilizate baterii reîncărcabile sau nereîncărcabile. Consultați măsurile de precauție de pe etichetele lor.
- Atenție la unghii atunci când scoateți capacul bateriei și bateria.
- Nu scăpați telecomanda.
- Nu permiteți niciun impact asupra telecomenzii.
- Nu vărsați apă sau orice alt lichid pe telecomandă.
- Nu așezați telecomanda pe un obiect umed.
- Nu așezați telecomanda sub lumina directă a soarelui sau în apropierea surselor de căldură excesivă.
- Scoateți bateria din telecomandă atunci când nu este utilizată o perioadă lungă de timp, deoarece pot apărea coroziune sau scurgeri de baterie care pot duce la vătămări corporale și/sau daune materiale și/sau incendii.
- Nu utilizați alte baterii decât cele specificate.
- Nu amestecați baterii noi cu baterii vechi.
- Nu reîncărcați niciodată o baterie decât dacă se confirmă că este de tip reîncărcabil.

### 3.3 Poziționare și montare

#### Amplasare

- A Dacă televizorul dvs. este așezat pe o masă, puteți așeza unitatea pe masă direct în fața suportului televizorului, centrată cu ecranul televizorului.
- B Dacă televizorul dvs. este fixat pe un perete, puteți monta unitatea pe perete, direct sub ecranul televizorului.



RO

### 3.4 Montare pe perete (dacă se utilizează opțiunea B)

#### Observație:

- Instalarea trebuie efectuată numai de către personal calificat. Asamblarea incorectă poate duce la vătămări corporale grave și daune materiale (dacă intenționați să instalați singur acest produs, trebuie să verificați dacă există instalații precum cabluri electrice și instalații sanitare în interiorul peretelui). Este responsabilitatea instalatorului să verifice dacă peretele va susține în siguranță sarcina totală a unității și a suporturilor de perete.
- Pentru instalare sunt necesare instrumente suplimentare (neincluse).
- Nu strângeți prea mult șuruburile.
- Păstrați acest manual de instrucțiuni pentru consultare ulterioară.
- Utilizați un detector de metale electronice pentru a verifica tipul de perete înainte de găurire și montare.

#### AVERTIZARE

- Pentru a preveni accidentarea, acest aparat trebuie fixat de podea/perete în conformitate cu instrucțiunile de instalare.
- Înălțimea de montare pe perete recomandată:  $\leq 1,5$  metri.

1. Faceți 2 găuri paralele ( $\varnothing 5,5-6$  mm fiecare în funcție de tipul de perete) în perete. Distanța dintre găuri trebuie să fie de **680 mm**.
2. Fixați ferm 1 diblu în fiecare gaură din perete, dacă este necesar. Strângeți suporturile de montare pe perete cu șuruburi și șurubelniță (incluse). Asigurați-vă că acestea sunt instalate în siguranță.
3. Instalați șuruburile de montare pe perete în partea din spate a unității.
4. Ridicați unitatea pe suporturile de montare pe perete și fixați în poziție.

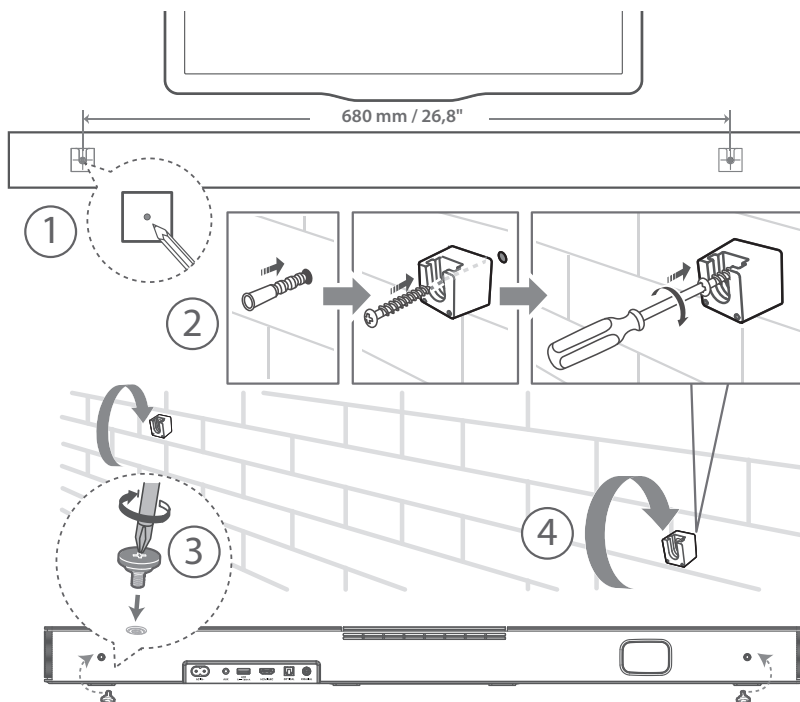

## 4. Conexiuni

### 4.1 Utilizarea mufei HDMI ARC

Funcția ARC (Canal de retur audio) vă permite să transmiteți semnal audio de la televizorul dvs. compatibil ARC la bara de sunet, utilizând o singură conexiune HDMI. Pentru a vă bucura de funcția ARC, asigurați-vă că televizorul dvs. este compatibil atât cu HDMI-CEC, cât și cu ARC, și configurat corespunzător. Când este configurat corect, puteți utiliza telecomanda televizorului pentru a regla volumul de ieșire (VOL + /- și Fără sunet) al barei de sunet.

- Conectați cablul HDMI de la mufa **HDMI ARC** a unității la mufa HDMI (ARC) a televizorului dvs. compatibil ARC. Apoi apăsați pe butonul corespunzător de pe telecomandă pentru a selecta **HDMI ARC**.

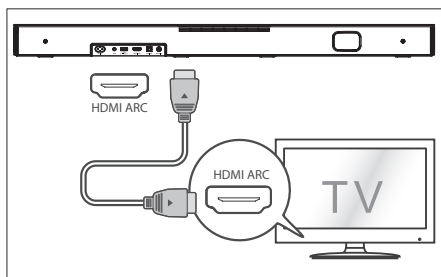

#### Sfaturi:

- Televizorul dvs. trebuie să accepte funcțiile HDMI-CEC și ARC. HDMI-CEC și ARC trebuie activate.
- Metoda de setare HDMI-CEC și ARC poate diferi în funcție de televizor. Pentru detalii despre funcția ARC, consultați manualul de utilizare al televizorului.
- Numai cablul HDMI 1.4 sau o versiune mai recentă poate accepta funcția ARC.
- Dacă aveți un Roku TV™, configurarea este ușoară. Trebuie doar să utilizați cablul inclus pentru a conecta bara de sunet la portul HDMI ARC al televizorului și să urmați instrucțiunile de pe ecran.



- ✓ Configurare simplă
- ✓ Telecomandă
- ✓ Setări rapide

## Utilizarea funcției Hisense EzPlay

În cazul utilizării funcției Hisense EzPlay, atunci când bara de sunet este conectată la un televizor Hisense prin intermediul HDMI ARC, veți avea acces la un meniu de setări al barei de sunet direct pe televizor. Puteți controla acest meniu utilizând telecomanda televizorului pentru a gestiona majoritatea funcțiilor disponibile ale barei de sunet.

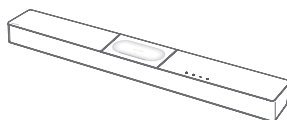
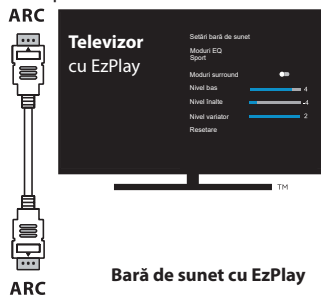

Exemplu de meniu TV (modele diferite pot avea meniuri diferite):

**Setări -- Sunet -- Setări bară de sunet.**



#### Observație:

- Această funcție este disponibilă numai atunci când atât bara de sunet, cât și televizorul acceptă Hisense EzPlay.
- Pentru a utiliza această funcție, este necesară conectarea barei de sunet și a televizorului prin intermediul portului HDMI ARC, iar funcția CEC a televizorului trebuie să fie activată.
- Dacă setările sunt corecte, la prima conectare va apărea un sfat pe ecranul televizorului care vă va ghida să găsiți meniul de setări al barei de sunet.

## 4.2 Utilizarea mufei OPTICAL

- Conectați un cablu OPTIC la mufa OPTICAL OUT a televizorului și la mufa **OPTICAL** a unității.

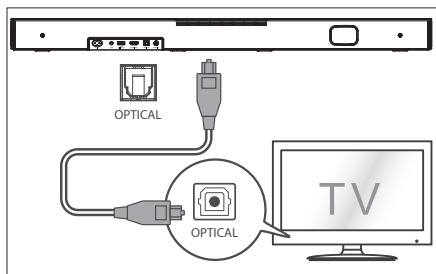

## 4.3 Utilizarea mufei COAXIAL

- Puteți utiliza, de asemenea, cablul COAXIAL pentru a conecta mufa COAXIAL OUT a televizorului și mufa COAXIAL a unității.

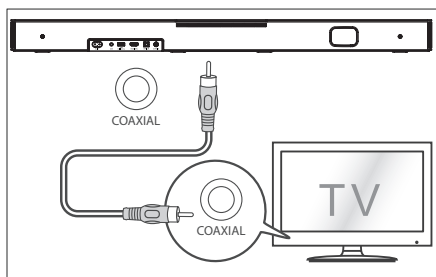

**Sfaturi:** Este posibil ca bara de sunet să nu poată decoda toate formatele audio digitale de la sursa de intrare. În acest caz, sunetul barei de sunet va fi dezactivat. Acesta **NU** este un defect. Asigurați-vă că setarea audio a sursei de intrare (de ex. TV, consolă de jocuri, DVD player etc.) este setată la **PCM** sau **Dolby Digital** (Consultați manualul de utilizare al dispozitivului sursă de intrare pentru detaliile setării audio) cu intrare HDMI ARC/ OPTICAL/COAXIAL.

## 4.4 Utilizarea mufei AUX

- Utilizați un cablu audio 3,5 mm - 3,5 mm pentru a conecta mufa pentru căști a televizorului sau a dispozitivului audio extern la mufa **AUX** a unității.
- Utilizați un cablu audio RCA - 3,5 mm pentru a conecta mufele de ieșire audio ale televizorului la mufa **AUX** a unității.

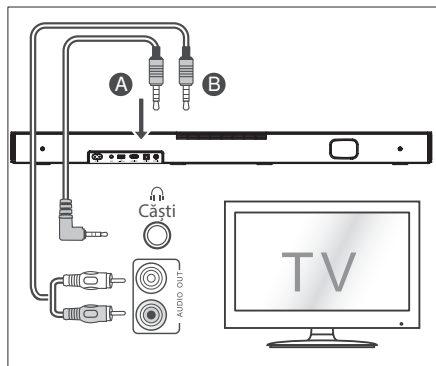

RO

## 4.5 Conectarea de alimentare

### Risc de deteriorare a produsului!

- Asigurați-vă că tensiunea de alimentare corespunde tensiunii indicate pe spatele sau pe partea inferioară a unității.
- Înainte de a conecta cablul de alimentare c.a., asigurați-vă că ați finalizat toate celelalte conexiuni.
- Conectați cablul de alimentare la priză **c.a.** și apoi la o priză de curent.

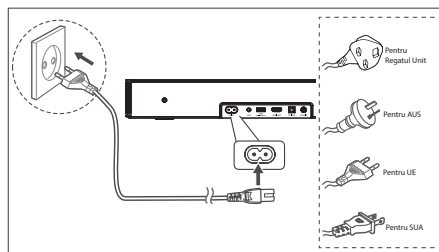



\* Cantitatea de cabluri de alimentare și tipul de ștecher variază în funcție de regiune.

## 5. Funcționarea de bază

### 5.1 Standby/Pornit

Când conectați unitatea pentru prima dată la priză de curent, unitatea va fi în modul Stare de veghe.



- Apăsăți butonul  de pe unitate sau de pe telecomandă pentru a porni unitatea.
- Apăsăți din nou butonul  pentru a reveni la modul STARE DE VEGHE.
- Scoateți ștecherul din priză de curent dacă doriți să opriți unitatea complet.



### 5.2 Intrare automată în standby/ieșire automată din standby

**[Auto-Standby]** Bara de sunet va intra automat în modul Standby după aproximativ 15 minute în cazul în care televizorul sau o altă bară de sunet externă este deconectată (sau în cazul întreruperii redării prin intermediul USB sau funcției Bluetooth) sau atunci când aceasta este oprită.



**[Auto-Wake]** Dacă este conectat un televizor sau un dispozitiv extern (modul AUX / OPTICAL / HDMI ARC), unitatea va porni automat atunci când televizorul sau dispozitivul extern este pornit.







#### Activare/dezactivare intrare automată în standby

Pentru a activa și dezactiva funcția de intrare automată în standby, treceți bara de sunet în modul optic și apăsați de două ori butoanele  (x2) și  (x2) de pe telecomandă.

Intrare automată în standby	
	Această bară de sunet este configurată să intre automat în modul STANDBY după
<b>Activat</b>	15 minute de inactivitate fără detectarea niciunui sunet. Stare LED:    Clipește rapid de 3 ori în galben
<b>Dezactivat</b>	Puteți dezactiva funcția de Intrare automată în standby pentru ca bara de sunet să funcționeze în permanență. Stare LED:    Clipește lent de 3 ori în galben









#### Activare/dezactivare ieșire automată din standby

Porniți bara de sunet, apăsați simultan butonul  [] [+ ] în același timp de pe bara de sunet pentru a activa și dezactiva ieșirea automată din standby:

Ieșire automată din standby	
<b>Activat</b>	Bara de sunet va ieși automat din standby atunci când este detectat un semnal audio. Stare LED:      Alb>Alb>Verde>Verde
<b>Dezactivat</b>	Bara de sunet nu va ieși automat din standby. Stare LED:      Alb>Alb>Roșu>Roșu



### 5.3 Selectarea modurilor

- Apăsăți în mod repetat butonul  (SURSĂ) de pe unitate sau de pe telecomandă pentru a selecta modul dorit.
- Indicatorul luminos din partea din față a unității principale va arăta modul curent de funcționare.

 Indicator luminos	Mod
 Roșu	Standby
 Verde	AUX
 Albastru	BT (Bluetooth)
 Portocaliu	OPTIC
 Albastru deschis	COAXIAL
 Alb	HDMI ARC
 Galben	USB

RO

### 5.4 Reglarea volumului

- Apăsăți butoanele **VOL+** / **VOL-** de pe unitate sau de pe telecomandă pentru a regla volumul.
- Dacă doriți să opriți sunetul, apăsați butonul  (FĂRĂ SUNET) de pe telecomandă. Apăsăți din nou butonul  (FĂRĂ SUNET) sau apăsați butoanele **VOL +** pentru a relua ascultarea normală.

### 5.5 ACTIVAREA/DEZACTIVAREA sunetului surround

- Apăsăți butonul **SURR** de pe telecomandă pentru a activa sunetul surround. Apăsăți din nou acest buton pentru a dezactiva sunetul surround.

### 5.6 Selectarea efectului egalizatorului (EQ)

- În timpul redării, apăsați butonul **EQ** de pe telecomandă pentru a selecta egalizatoarele presetate dorite: **muzică, film, știri, joc, sport, noapte**.

### 5.7 Reglarea nivelului de bas/sunete înalte



- Apăsăți butoanele **BASS +/-** de pe telecomandă pentru a regla nivelul de bas.
- Apăsăți butoanele **TREBLE +/-** de pe telecomandă pentru a regla nivelul sunetelor înalte.

### 5.8 Reglați luminozitatea

- Apăsăți butoanele **DIMMER +/-** de pe telecomandă pentru a selecta nivelul de luminozitate.

## 5.9 Activarea/dezactivarea instrucțiunilor vocale

- Porniți bara de sunet, apoi apăsați îndelung butonul [  ] și [ **VOL+** ] de pe bara de sunet pentru a activa sau dezactiva instrucțiunile vocale.

Stare	 Stare LED
<b>Dezactivarea notificărilor</b>	 (LED-urile roșu și alb constant clipeșc de 3 ori)
<b>Activarea notificărilor</b>	 (LED-urile verde și alb constant clipeșc de 3 ori)

## 5.10 Revenire la setările din fabrică

Resetați dispozitivul la valorile din fabrică.

- Treceți bara de sunet în modul optic, apăsați îndelung butonul [  ] de pe bara de sunet; aceasta va intra în modul de resetare la setările din fabrică și va trece în modul standby.

MOD	IMPLICIT
SURSA	ARC
Volum	30
Surround	ACTIVAT
Variator	MAX
Bas	0
Înalte	0
EQ	Muzică
Ieșire automată din standby	DEZACTIVAT
Intrare automată în standby	ACTIVAT (cu excepția Statelor Unite și a Canadei)
Notificare	ACTIVAT

## 6. Funcționarea în modul AUX/OPTICAL/COAXIAL/HDMI ARC

- 1 Asigurați-vă că unitatea este conectată la televizor sau la dispozitivul audio.
- 2 Apăsați în mod repetat butonul  de pe unitate sau de pe telecomandă pentru a selecta modul **AUX**, **OPTICAL**, **COAXIAL** sau **HDMI ARC**.
- 3 Operați direct dispozitivul audio pentru funcțiile de redare.
- 4 Apăsați butonul **VOL +/-** pentru a regla volumul la nivelul dorit.

**Sfat:** Este posibil ca bara de sunet să nu poată decoda toate formatele audio digitale de la sursa de intrare. În



acest caz, sunetul barei de sunet va fi dezactivat. Acesta NU este un defect. Asigurați-vă că setarea audio a sursei de intrare (de ex. TV, consolă de jocuri, DVD player etc.) este setată la **PCM** sau **Dolby Digital** (Consultați manualul de utilizare al dispozitivului sursă de intrare pentru detaliile setării audio) cu intrare HDMI ARC/OPTICAL/COAXIAL.

## 7. Funcționarea în modul USB

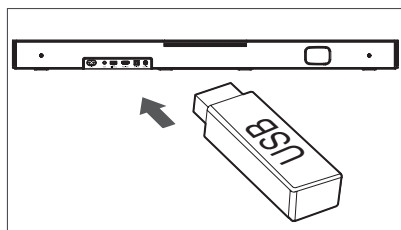
- 1 Introduceți dispozitivul USB.



- 2 Apăsați butonul  de pe unitate sau de pe telecomandă pentru a selecta modul **USB** dorit.
- 3 În timpul redării:

	Porniți, întrerupeți sau reluați redarea.
	Treceți la piesa anterioară sau următoare.

### Sfaturi:

- Unitatea poate accepta dispozitive USB cu o memorie de până la 32 GB.
- Această unitate poate reda fișiere WAV/WMA/MP3/FLAC.
- Este posibil ca acest produs să nu fie compatibil cu anumite tipuri de dispozitive de stocare USB.
- Atunci când utilizați un cablu prelungitor USB, un hub USB sau un cititor de carduri multifuncțional USB, există posibilitatea ca unitatea să nu recunoască dispozitivul de stocare USB conectat.
- Nu scoateți dispozitivul de stocare USB în timpul citirii fișierelor.

## 8. Funcționarea în modul Bluetooth

Puteți conecta bara de sunet la dispozitivul dvs. Bluetooth (cum ar fi iPad, iPhone, iPod touch, telefon Android sau laptop) utilizând tehnologia Bluetooth și, astfel, puteți reda fișierele audio stocate pe dispozitiv prin intermediul difuzoarelor barei de sunet.

### Prima asociere

- 1 Apăsați butonul  (SURSA) de pe unitate sau butonul  de pe telecomandă pentru a selecta

modul **Bluetooth**. Indicatorul albastru va clipi încet, iar lumina ambientală albă se va aprinde.

- 2 Activați dispozitivul Bluetooth și selectați modul de căutare.
  - 3 Selectați „**Hisense HS2000**” în lista de asociere. După semnalul audio, sistemul este conectat cu succes și indicatorul Bluetooth va rămâne aprins.
- Dacă doriți să vă conectați bara de sunet la un alt dispozitiv Bluetooth, apăsați îndelung butonul  de pe telecomandă pentru a deconecta dispozitivul Bluetooth conectat în prezent. Urmați pașii 2 și 3 pentru a asocia dispozitivul Bluetooth.

### **Pentru a deconecta funcția Bluetooth, puteți să:**

- Comutați la o altă funcție a unității.
- Dezactivați funcția de pe dispozitivul dvs. Bluetooth.
- Apăsați îndelung butonul ; dispozitivul Bluetooth se va deconecta de la bara de sunet.

### **Ascultarea de muzică de pe dispozitivul Bluetooth**

- Dacă dispozitivul Bluetooth conectat acceptă Profilul avansat de distribuție audio (A2DP, Advanced Audio Distribution Profile), puteți asculta muzica stocată pe dispozitiv prin intermediul barei de sunet.
  - Dacă dispozitivul acceptă, de asemenea, Profilul de control la distanță audio video (AVRCP, Audio Video Remote Control Profile), puteți utiliza telecomanda barei de sunet pentru a reda muzică stocată pe dispozitiv.
1. Asociați dispozitivul cu player-ul.
  2. Redați muzică prin dispozitiv (dacă acceptă A2DP).
  3. Utilizați telecomanda furnizată pentru a controla redarea (dacă acceptă AVRCP).

 Porniți, întrerupeți sau reluați redarea.

 Treceți la piesa anterioară sau următoare.

#### **Sfaturi:**

- Distanța maximă de funcționare între bara de sunet și dispozitiv este de aproximativ 8 metri.
- Înainte de a conecta un dispozitiv Bluetooth® la bara de sunet, asigurați-vă că cunoașteți capacitățile dispozitivului.
- Compatibilitatea cu toate dispozitivele Bluetooth® nu este garantată.
- Orice obstacol între dispozitiv și bara de sunet poate reduce distanța de funcționare.
- Țineți acest player departe de alte dispozitive electronice care pot cauza interferențe.
- Player-ul va fi, de asemenea, deconectat atunci

când dispozitivul este mutat în afara razei de acțiune.

## **9. Depanare**

Pentru a păstra valabilitatea garanției, nu încercați niciodată să reparați singur sistemul. Dacă întâmpinați probleme în utilizarea acestei unități, verificați următoarele puncte înainte de a solicita service.



### **Lipsă alimentare**

- Asigurați-vă că ați conectat corect cablul de c.a. al aparatului.
- Asigurați-vă că există alimentare la priza de c.a.
- Apăsați butonul de stare de veghe pentru a porni unitatea.

### **Telecomanda nu funcționează**

- Înainte de a apăsa orice buton de control al redării, selectați mai întâi sursa corectă.
- Reduceți distanța dintre telecomandă și unitate.
- Introduceți bateria cu polaritățile sale (+/-) aliniată conform indicațiilor.
- Înlocuiți bateria.
- Îndreptați telecomanda direct către senzorul din partea din față a unității.

### **Lipsă sunet**

- Asigurați-vă că sunetul unității nu este dezactivat. Apăsați butonul  sau VOL+/- pentru a relua ascultarea normală.
- Apăsați butonul  de pe unitate sau de pe telecomandă pentru a trece bara de sunet în modul standby. Apoi apăsați din nou butonul  pentru a porni bara de sunet.
- Asigurați-vă că sursa de intrare audio (de ex. TV, consolă de jocuri, DVD player etc.) este setată la modul PCM sau Dolby Digital în timp ce utilizați conexiunea digitală (de ex. HDMI, OPTIC, COAXIAL).
- Este posibil ca unitatea să nu poată decoda toate formatele audio digitale de la sursa de intrare. În acest caz, unitatea va dezactiva sunetul. Acesta NU este un defect. Dispozitivul nu este dezactivat.

### **Nu pot găsi numele Bluetooth al acestei unități pe dispozitivul meu Bluetooth pentru asocierea prin Bluetooth**

- Asigurați-vă că funcția Bluetooth este activată pe dispozitivul dvs. Bluetooth.
- Asigurați-vă că ați asociat unitatea cu dispozitivul Bluetooth.

### **Bara de sunet se oprește**

- Când nivelul semnalului de intrare extern al unității este prea scăzut, unitatea va fi oprită automat după 15 minute. Măriți nivelul volumului dispozitivului extern.

## 10. Specificații

Marca	Hisense
Model	HS2000

### Bara de sunet

RO

Sursa de alimentare	100-240 V~ 50/60 Hz
Consum de energie	50 W < 0,5 W (Standby)
USB	5 V $\overline{=}$ 500 mA USB de mare viteză (2.0) / FAT32 / FAT16 32 GB (maximum), WAV/WMA/MP3/FLAC
Dimensiuni (L x Î x A)	800 x 60 x 105 mm / 31,5" x 2,4" x 4,1"
Greutate netă	2,22 kg
Sensibilitate intrare audio	700 mV
Răspuns în frecvență	40 Hz ~ 20 kHz
Temperatură de funcționare	0°C - 45°C

### Specificații wireless (UE)

Versiune/profiluri Bluetooth Gama de frecvențe Bluetooth Putere maximă de transmisie Bluetooth	V 5.3 (A2DP, AVRCP) 2400 MHz ~ 2483,5 MHz ≤ 5 dBm
--	---

### Amplificator (putere audio maximă)

Total	240 W
Bara de sunet	60 W x 2 + 120 W (subwoofer încorporat)

### Telecomandă

Distanță/Ungھی	6 m (19,7 ft) / 30°
Tipul bateriei	AAA (1,5 V x 2)

- Designul și specificațiile pot fi modificate fără notificare prealabilă.



# Hisense

2.1 kanálový soundbar s vestavěným subwooferem

CZ

Model: HS2000



 Dolby Audio

 Bluetooth®

 HDMI™  
HIGH-DEFINITION MULTIMEDIA INTERFACE

 dts®

## UŽIVATELSKÁ PŘÍRUČKA



Před tím, než začnete soundbar používat, si pozorně přečtete tuto příručku a ponechte si ji, abyste do ní mohli znovu nahlédnout.

# Obsah

<b>1. Co je v krabici.....</b>	<b>3</b>
<b>2. Nákres produktu .....</b>	<b>4</b>
2.1 Hlavní přístroj .....	4
2.2 Dálkový ovladač .....	5
<b>3. Příprava .....</b>	<b>5</b>
3.1 Příprava dálkového ovladače .....	5
3.2 Výměna baterií v dálkovém ovladači.....	5
3.3 Umístění a montáž .....	6
3.4 Uchytení na stěnu (při použití varianty B) .....	6
<b>4. Připojení.....</b>	<b>7</b>
4.1 Použití zdířky HDMI ARC .....	7
4.2 Použití zdířky OPTICAL.....	8
4.3 Používání COAXIAL zdířky.....	8
4.4 Použití zdířky AUX.....	8
4.5 Připojení napájení.....	8
<b>5. Základní ovládání.....</b>	<b>9</b>
5.1 Pohotovostní režim / ZAPNUTO .....	9
5.2 Automatického pohotovostního režimu / automatického probouzení .....	9
5.3 Výběr režimů.....	9
5.4 Úprava hlasitosti.....	9
5.5 ZAPNUTÍ a VYPNUTÍ prostorového zvuku.....	9
5.6 Výběr efektu ekvalizéru (EQ).....	9
5.7 Úprava basů/výšek .....	9
5.8 Úprava jasů.....	9
5.9 ZAPNUTÍ/VYPNUTÍ hlasových výzev .....	9
5.10 Obnovení továrního nastavení .....	10
<b>6. Ovládání režimů AUX / OPTICKÝ / KOAXIÁLNÍ / HDMI ARC.....</b>	<b>10</b>
<b>7. Ovládání USB .....</b>	<b>10</b>
<b>8. Ovládání Bluetooth .....</b>	<b>10</b>
<b>9. Řešení problémů .....</b>	<b>11</b>
<b>10. Specifikace .....</b>	<b>12</b>

# 1. Co je v krabici

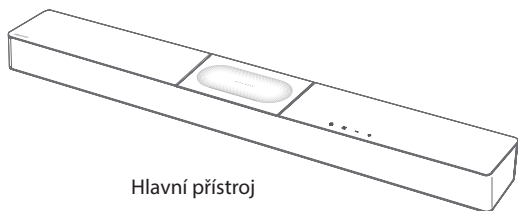

Hlavní přístroj

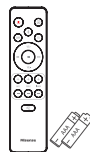

Dálkový ovladač  
Baterie AAA × 2 \*\*

CZ

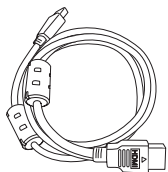

Kabel HDMI



Síťový napájecí kabel \*

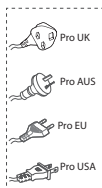

Sada pro montáž na zeď  
Držák (2 ×) / Hmoždinka (2 ×) / Šroub (2 ×)  
/ Šroub držáku (2 ×)

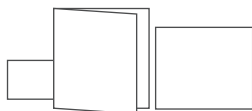

Záruční karta / Příručka pro rychlý start /  
Průvodce pro montáž na stěnu

- \* Počet napájecích kabelů a typ zástrčky se liší podle regionu.
- \*\* Příslušenství se může od výše uvedeného seznamu lišit podle konkrétního modelu, země nebo regionu. Podívejte se prosím do sáčku s příslušenstvím, který vám byl dodán.
- Obrázky a nákresy v této uživatelské příručce jsou jen pro ilustraci. Skutečný produkt může vypadat jinak.

## 2. Nákres produktu

### 2.1 Hlavní přístroj

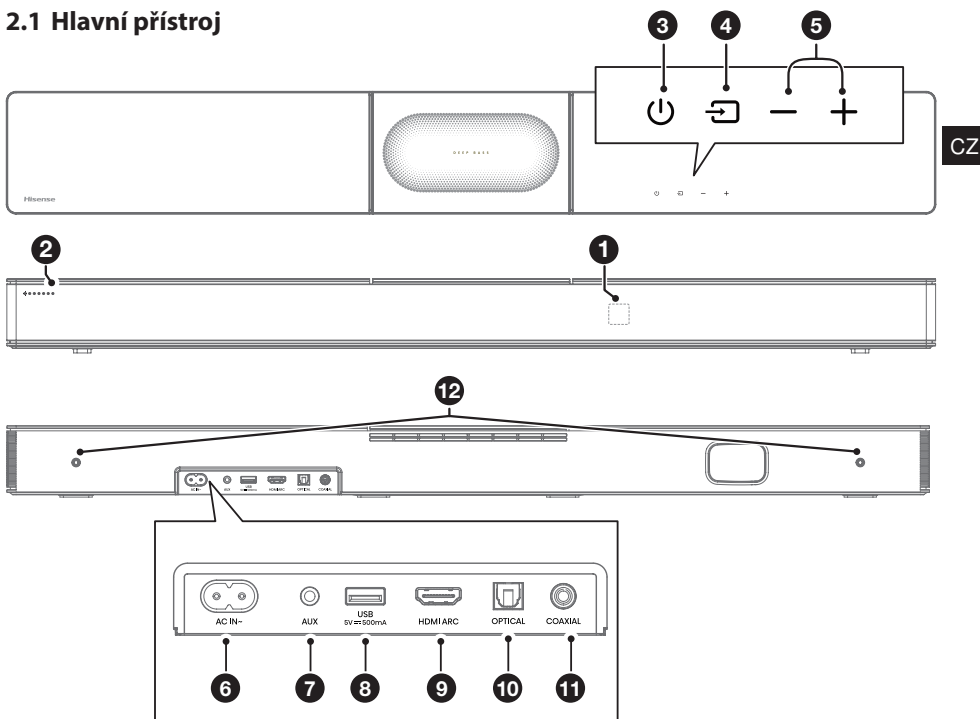

CZ

① **Snímač pro dálkový ovladač**  
Přijímá signály z dálkového ovladače.

② **LED indikátory**

• Svítí	Režim
● Červeně	Pohotovostní režim
● Zeleně	AUX
● Modře	BT (Bluetooth)
● Oranžově	OPTICKÝ
● Světle modře	KOAXIÁLNÍ
● Bíle	HDMI ARC
● Žlutě	USB

③ **⏻ Tlačítko (ZAP./VYP.)**  
Přepínání soundbaru mezi ZAPNUTÝM a pohotovostním režimem.

④ **📺 Tlačítko (ZDROJ)**  
Výběr funkce přehrávání.

⑤ **+/- Tlačítka (hlasitost)**

Zvýšení nebo snížení úrovně hlasitosti.

⑥ **Zdíčka AC IN ~**  
Připojení ke zdroji napájení.

⑦ **Zdíčka AUX**  
Připojení k externímu zvukovému zařízení.

⑧ **Zdíčka USB**  
Vložení USB zařízení za účelem přehrávání hudby.







⑨ **Zdíčky HDMI ARC**  
Připojení k televizoru pomocí HDMI kabelu.

⑩ **OPTICAL** zdíčka  
Připojení k optickému výstupu zvuku z televizoru.

⑪ **COAXIAL** zdíčka  
Připojení ke **KOAXIÁLNÍMU** výstupu zvuku z televizoru.

⑫ **Body pro zavěšení na stěnu**

## 2.2 Dálkový ovladač

- ①  Přepínání přístroje mezi ZAPNUTÝM a POUŽITÝM režimem.
- ②  (ZDROJ) Výběr funkce přehrávání.
- ③ **SURR** ZAPNUTÍ nebo VYPNUTÍ prostorového zvuku.
- ④  (BT) Výběr režimu Bluetooth. Stisknutím a podržením tlačítka  (BT) se aktivuje funkce párování v režimu Bluetooth nebo odpojí stávající spárované zařízení Bluetooth.
- ⑤ **EQ** Výběr přednastaveného zvukového efektu.
- ⑥  Přeskočení na předcházející nebo následující skladbu v režimu BT nebo USB.
- ⑦ **VOL+ /VOL-** Zvýšení nebo snížení úrovně hlasitosti.
- ⑧  Přehrávání/pauza/pokračování v přehrávání v režimu BT/USB.
- ⑨ **BASS +/-** Úprava úrovně basů.
- ⑩ **TREBLE +/-** Úprava úrovně výšek.
- ⑪ **DIMMER +/-** Úprava jasu LED.
- ⑫  (ZTLUMIT) Vypnutí nebo opětovné zapnutí zvuku.

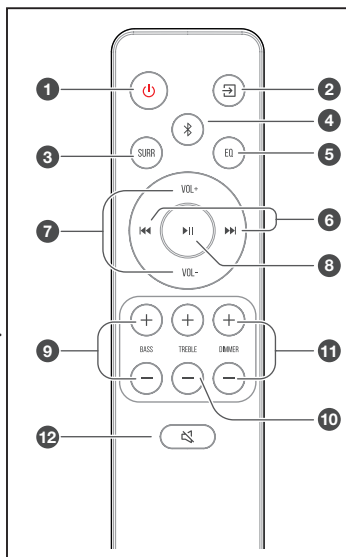

CZ

## 3. Příprava

### 3.1 Příprava dálkového ovladače

Dodávaný dálkový ovladač umožňuje ovládat přístroj na dálku.

- Pokud budete přístroj ovládat dálkovým ovladačem v jeho pracovním dosahu 6 m (19,7 stop), funkčnost dálkového ovládání může být narušena, pokud se mezi ovladačem a přístrojem budou nacházet nějaké překážky.
- Funkčnost může být narušena i v případě, že budete dálkový ovladač používat v blízkosti jiných produktů, které vysílají infračervené paprsky, nebo pokud se budou v blízkosti přístroje používat jiná zařízení pro dálkové ovládání využívající infračervené paprsky. Obdobně může být narušena i funkčnost těchto jiných produktů.

### 3.2 Výměna baterií v dálkovém ovladači

- 1 Stiskněte a odsuňte zadní kryt dálkového ovladače, abyste otevřeli bateriový prostor.
- 2 Vložte dvě baterie velikosti **AAA**. Ujistěte se, že póly (+) a (-) na bateriích odpovídají označení (+) a (-) v bateriovém prostoru.
- 3 Zavřete kryt bateriového prostoru.

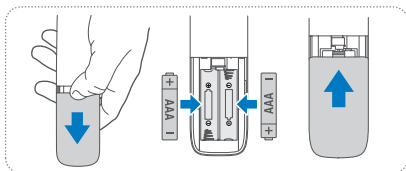

### Opatření týkající se baterií

- Ujistěte se, že jste vložili baterie se správnými kladnými „+“ a zápornými „-“ polaritami.
- Používejte baterie stejného typu. Nikdy nepoužívejte baterie různých typů společně.
- Lze používat buď nabíjecí, nebo nenabíjecí baterie. Věnujte pozornost upozorněním na jejich štítcích.
- Při vyjímání krytu baterií a samotných baterií si dejte pozor na nehty.
- Dálkový ovladač neupusťte.
- Nevystavujte dálkový ovladač žádným nárazům.
- Dálkový ovladač nepolijte vodou ani jinou kapalinou.
- Nepokládejte dálkový ovladač na mokré objekty.
- Neumísťujte dálkový ovladač na přímé slunce nebo do blízkosti silných zdrojů tepla.
- Když nebudete dálkový ovladač dlouho používat, vyjměte z něj baterie, aby nedošlo k rozleptání nebo vytečení baterií, které by mohlo způsobit zranění osob, poškození majetku nebo požár.
- Nepoužívejte jiné než určené baterie.
- Nepoužívejte zároveň nové a staré baterie.
- Nikdy nedobíjejte baterie, pokud si nejste jisti, že se jedná o dobíjecí akumulátory.

### 3.3 Umístění a montáž

#### Umístění

- A Pokud máte televizor položený na stole, můžete přístroj umístit na stůl přímo před stojan televizoru tak, aby byl vzhledem obrazovce uprostřed.
- B Pokud máte televizor upevněný na stěně, můžete přístroj uchytit na stěnu přímo pod obrazovku televizoru.



CZ

#### 3.4 Uchytení na stěnu (při použití varianty B)

##### Poznámka:

- Montáž smějí provádět pouze kvalifikovaní pracovníci. Nesprávná instalace může vést k vážnému zranění osob a poškození majetku (pokud si chcete tento výrobek nainstalovat sami, musíte zkontrolovat, zda se ve stěně nenacházejí například instalace rozvodů elektřiny nebo vody). Odpovědností pracovníka provádějícího instalaci je ověřit si, zda stěna dokáže unést celkovou hmotnost přístroje a stěnových držáků.
- Pro montáž jsou potřeba další nástroje, které nejsou součástí dodávky.
- Neutahujte šrouby příliš velkou silou.
- Tuto uživatelskou příručku si uschovejte, abyste do ní mohli později znovu nahlédnout.
- Před zahájením vrtání a montáže zkontrolujte typ stěny pomocí elektronického detektoru kovů.

##### UPOZORNĚNÍ

- Tento přístroj musí být bezpečně připevněn k podlaze nebo stěně v souladu s montážními pokyny, aby nedošlo ke zranění.
- Doporučená výška montáže na stěnu:  $\leq 1,5$  metru.

1. Vyvrtejte ve stěně 2 paralelní otvory (každý o  $\varnothing 5,5-6$  mm podle typu stěny). Vzdálenost mezi otvory by měla být **680 mm / 26,8"**.
2. Pokud je třeba, upevněte do každého otvoru ve zdi jednu hmoždinku. Pomocí šroubů a šroubováku (je součástí balení) upevněte na stěnu nástěnné držáky. Ujistěte se, že jsou bezpečně namontované.
3. Vložte do zadní části přístroje šrouby určené k uchytení přístroje na stěnu.
4. Zvedněte přístroj, umístěte ho k nástěnným držákům a nasuňte ho do nich.

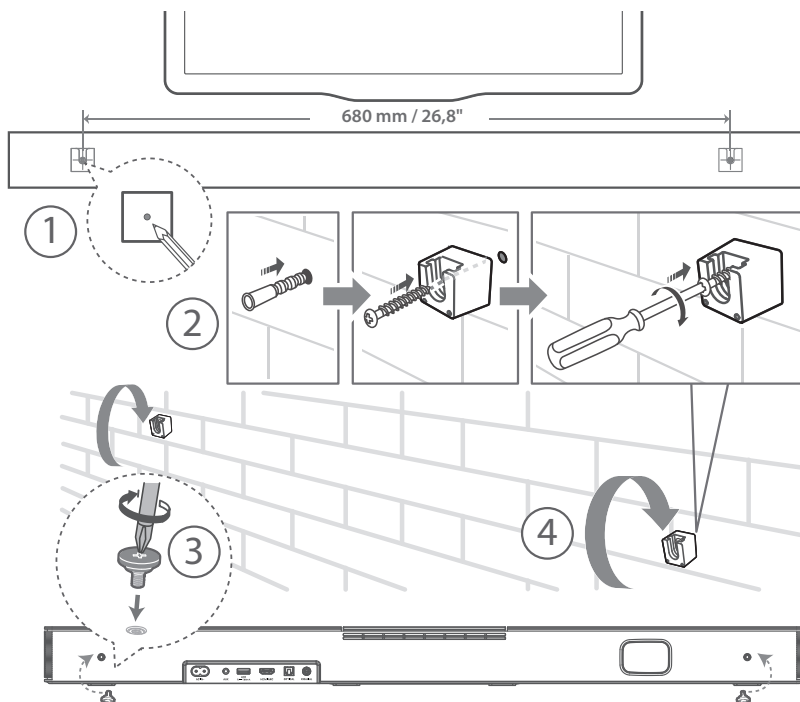

## 4. Připojení

### 4.1 Použití zdířky HDMI ARC

Funkce ARC (Audio Return Channel, zpětný zvukový kanál) umožňuje posílat zvuk z televizoru podporujícího ARC do soundbaru pomocí jediného propojení HDMI. Abyste mohli používat funkci ARC, ujistěte se, že váš televizor podporuje funkci HDMI-CEC i ARC a obě jsou správně nastavené. Při správném nastavení můžete ovládat hlasitost soundbaru (VOL + /- a Ztlumit) pomocí dálkového ovladače televizoru.

- Propojte kabelem HDMI zdířku **HDMI ARC** na přístroji se zdířkou HDMI na televizoru podporujícím funkci HDMI (ARC). Pak pomocí dálkového ovladače vyberte **HDMI ARC**.

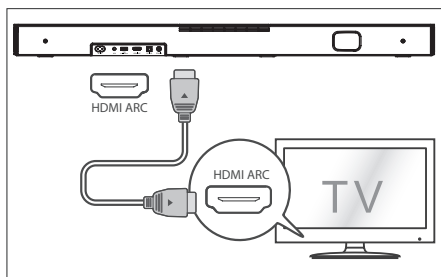

#### Tipy:

- Váš televizor musí podporovat funkce HDMI-CEC a ARC. Funkce HDMI-CEC a ARC musejí být nastavené na Zapnuto.
- Způsob nastavení funkcí HDMI-CEC a ARC se může lišit podle konkrétního televizoru. Více informací o funkci ARC najdete v příslušné uživatelské příručce.
- Funkci ARC podporují pouze kabely pro HDMI 1.4 a vyšší.
- Pokud máte Roku TV™, je nastavení jednoduché. Stačí použít dodaný kabel k propojení soundbaru s portem HDMI ARC na televizoru TV a postupovat podle pokynů na obrazovce.



- ✓ Jednoduché nastavení
- ✓ Jeden dálkový ovladač
- ✓ Rychlé nastavení

## Používání funkce Hisense EzPlay

Když se u funkce Hisense EzPlay soundbar spojí s televizorem Hisense přes HDMI ARC, bude na televizoru dostupná nabídka Nastavení soundbaru, kterou můžete ovládat dálkovým ovladačem televizoru a nastavit v ní většinu funkcí soundbaru.

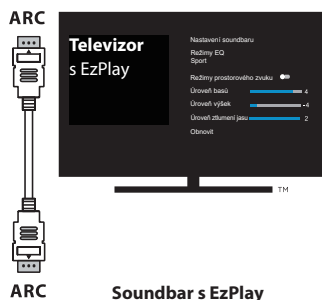

Příklad nabídky na televizoru (různé modely mohou mít různé nabídky):

#### Nastavení--zvuk--Nastavení soundbaru.



#### Poznámka:

- Tato funkce je dostupná pouze tehdy, když soundbar i televizor podporují funkci Hisense Ezplay.
- Tato funkce vyžaduje, aby byl soundbar s televizorem propojený pomocí HDMI ARC a aby byla na televizoru ZAPNUTÁ funkce CEC.
- Pokud je všechno nastaveno správně, při prvním připojení se na obrazovce televizoru objeví tip, který vám poradí, jak najít nabídku Nastavení soundbaru.

## 4.2 Použití zdířky OPTICAL

- K propojení zdířky OPTICAL OUT na televizoru a zdířky **OPTICAL** na přístroji použijte OPTICKÝ kabel.

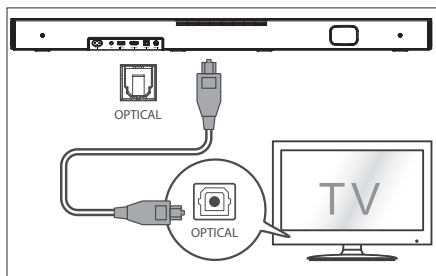

## 4.3 Používání COAXIAL zdířky

- Také můžete použít KOAXIÁLNÍ kabel k propojení zdířky COAXIAL OUT na televizoru se zdířkou COAXIAL na přístroji.

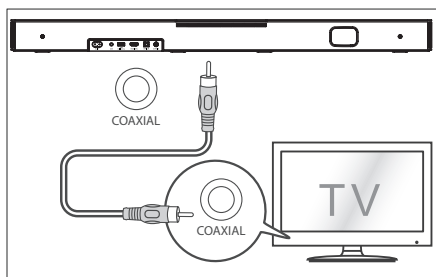

**Tip:** Soundbar nemusí být schopný dekodovat všechny formáty digitálního zvuku z vstupního zdroje. V takovém případě se zvuk soundbaru vypne. Toto **NENÍ** závada. Ujistěte se, že je nastavení zvuku na vstupním zdroji (např. na televizoru, herní konzoli, DVD přehrávači apod.) nastaveno na **PCM** nebo **Dolby Digital** (podrobnosti o nastavení zvuku najdete v uživatelské příručce ke vstupnímu zařízení), když používáte HDMI ARC / OPTICKÝ / KOAXIÁLNÍ vstup.

## 4.4 Použití zdířky AUX

- A. K propojení sluchátkové zdířky na televizoru nebo externím zvukovém zařízení se zdířkou **AUX** na přístroji použijte zvukový kabel se 3,5mm konektory na obou stranách.

- B. K propojení zdířky zvukového výstupu televizoru se zdířkou **AUX** na přístroji použijte zvukový kabel s konektory RCA na jedné straně a 3,5 mm na druhé straně.

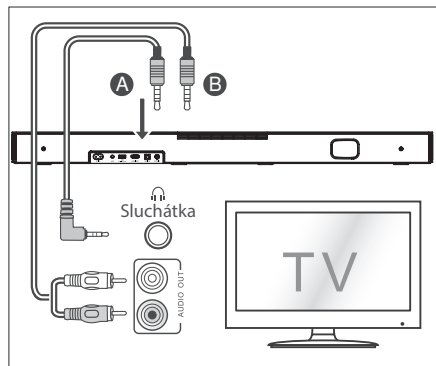

CZ

## 4.5 Připojení napájení

### Nebezpečí poškození výrobku!

- Přesvědčte se, že napětí zdroje napájení odpovídá napětí uvedenému na typovém štítku, který je nalepen na spodní nebo zadní straně přístroje.
- Před připojením napájecího kabelu se přesvědčte, že jste dokončili všechna ostatní propojení.
- Zapojte napájecí kabel do zdířky střídavého napájení **AC~** na soundbaru a pak do napájecí zásuvky.

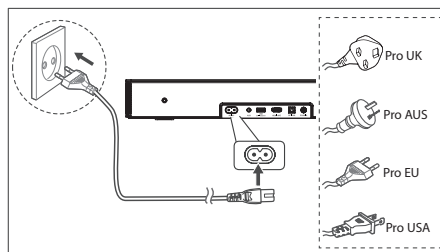



\* Počet napájecích kabelů a jejich zástrčky se liší podle regionu.



## 5. Základní ovládání

### 5.1 Pohotovostní režim / ZAPNUTO

Když poprvé připojíte hlavní přístroj k napájecí zásuvce, bude přístroj v Pohotovostním režimu.



- Stisknutím tlačítka  na hlavním přístroji nebo na dálkovém ovladači hlavní přístroj zapnete.
- Dalším stisknutím tlačítka  přístroj přepnete zpět do POHOTOVOSTNÍHO režimu.
- Pokud chcete přístroj zcela VYPNOUT, vytáhněte napájecí zástrčku ze zásuvky.



### 5.2 Automatického pohotovostního režimu / automatického probouzení

**[Auto-Standby]** Soundbar se přibližně po 15 minutách automaticky přepne do pohotovostního režimu, pokud je televizor nebo externí soundbar odpojený (nebo je funkce přehrávání přes USB či BT pozastavená), případně vypnutý.



**[Auto-Wake]** Pokud je připojený televizor nebo externí zařízení (přes AUX / OPTICAL / HDMI ARC zdířku), přístroj se automaticky zapne, jakmile televizor nebo externí zařízení zapnete.







#### ZAPNUTÍ/VYPNUTÍ automatického pohotovostního režimu

Přepněte soundbar do optického režimu a dvakrát klikněte na tlačítka  (x 2) a  (x 2) na dálkovém ovladači, abyste aktivovali a deaktivovali automatický pohotovostní režim:

Automatický pohotovostní režim	
<b>Zapnuto</b>	Váš soundbar je naprogramovaný tak, aby automaticky přešel do pohotovostního režimu, když není 15 minut detekován žádný zvuk. Stav LED:    Žluté trojitě rychlé zablikání
<b>Vypnutý</b>	Pokud chcete, aby byl soundbar stále zapnutý, můžete automatický pohotovostní režim vypnout. Stav LED:    Žluté trojitě pomalé zablikání









#### Aktivace a deaktivace automatického probouzení:

Zapněte soundbar a stiskněte zároveň tlačítka   na soundbaru, abyste aktivovali a deaktivovali automatické probouzení:

Automatické probouzení	
<b>Zapnuto</b>	Soundbar se automaticky probudí, když detekuje vstup zvuku. Stav LED:      Bílá>Bílá>Zelená>Zelená
<b>Vypnutý</b>	Soundbar se nebude automaticky probouzet. Stav LED:      Bílá>Bílá>Červená>Červená



### 5.3 Výběr režimů

- Opakovaným mačkáním tlačítka  (ZDROJ) na přístroji nebo na dálkovém ovladači vyberete požadovaný režim.
- Světelný indikátor v přední části hlavního přístroje ukazuje, jaký režim se právě používá.

 Svítí	Režim	
	Červeně	Pohotovostní režim
	Zeleně	AUX
	Modře	BT (Bluetooth)
	Oranžově	OPTICKÝ
	Světle modře	KOAXIÁLNÍ
	Bíle	HDMI ARC
	Žlutě	USB

CZ

### 5.4 Úprava hlasitosti

- Stisknutím tlačítek **VOL+** / **VOL-** na přístroji nebo na dálkovém ovladači upravíte hlasitost.
- Pokud chcete zvuk vypnout, stiskněte tlačítka  (ZTLUMIT) na dálkovém ovladači. Dalším stisknutím tlačítka  (ZTLUMIT) nebo stisknutím tlačítek **VOL+** se vrátíte k normálnímu poslechu.

### 5.5 ZAPNUTÍ a VYPNUTÍ prostorového zvuku

- Stisknutím tlačítka **SURR** na dálkovém ovladači zapnete prostorový zvuk. Dalším stisknutím tohoto tlačítka prostorový zvuk vypnete.

### 5.6 Výběr efektu ekvalizéru (EQ)

- Při přehrávání můžete stisknout tlačítka **EQ** na dálkovém ovladači, abyste vybrali požadovaný přednastavený ekvalizér: **hudbu, film, zprávy, hru, sport, noc.**

### 5.7 Úprava basů/výšek

- Stisknutím tlačítek **BASS +/-** na dálkovém ovladači upravíte úroveň basů.
- Stisknutím tlačítek **TREBLE +/-** na dálkovém ovladači upravíte úroveň výšek.

### 5.8 Úprava jasu

- Stisknutím tlačítek **DIMMER +/-** na dálkovém ovladači vyberte úroveň jasu.

## 5.9 ZAPNUTÍ/VYPNUTÍ hlasových výzev

- Zapněte soundbar, stiskněte a podržte tlačítko [⏻] a [VOL+] na soundbaru, abyste zapnuli nebo vypnuli hlasové výzvy.

Stav	Stav LED
<b>Oznámení VYPNUTA</b>	(Nepřerušovaná červená a bílé LED 3x zablikají)
<b>Oznámení ZAPNUTA</b>	(Nepřerušovaná zelená a bílé LED 3x zablikají)

## 5.10 Obnovení továrního nastavení

Obnoví výchozí nastavení zařízení.

- Přepněte soundbar do optického režimu, stiskněte a podržte tlačítko [⏻] na soundbaru. Soundbar přejde do režimu obnovení továrního nastavení a přepne se do pohotovostního režimu.

REŽIM	VÝCHOZÍ
ZDROJ	ARC
Hlasitost	30
Prostorový zvuk	ZAPNUTO
Ztlumení jasu	MAX.
Basy	0
Výšky	0
EQ	Hudba
Automatické probouzení	VYPNUTÝ
Automatický pohotovostní režim	ZAPNUTO (kromě Spojených států, Kanady)
Poznámka	ZAPNUTO

## 6. Ovládání režimů AUX / OPTICKÝ / KOAXIÁLNÍ / HDMI ARC

- 1 Ujistěte se, že je přístroj připojen k televizoru nebo zvukovému zařízení.
- 2 Opakovaným mačkáním tlačítka [↔] na přístroji nebo na dálkovém ovladači vyberte režim **AUX**, **OPTICKÝ**, **KOAXIÁLNÍ**, **HDMI ARC**.
- 3 Funkce pro přehrávání ovládejte přímo na zvukovém zařízení.
- 4 Stisknutím tlačítka **VOL +/-** upravte hlasitost na požadovanou úroveň.

**Tip:** Soundbar nemusí být schopný dekódovat všechny formáty digitálního zvuku z vstupního

zdroje. V takovém případě se zvuk soundbaru vypne. Toto NENÍ závada. Ujistěte se, že je nastavení zvuku na vstupním zdroji (např. na televizoru, herní konzoli, DVD přehrávači apod.) nastaveno na **PCM** nebo **Dolby Digital** (podrobnosti o nastavení zvuku najdete v uživatelské příručce ke vstupnímu zařízení), když používáte **HDMI ARC / OPTICKÝ / KOAXIÁLNÍ** vstup.

## 7. Ovládání USB

- 1 Připojte USB zařízení.

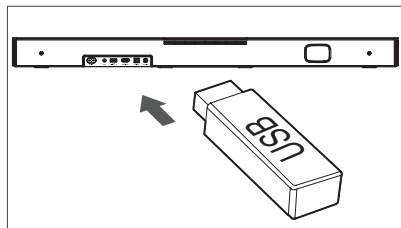

- 2 Opakovaným mačkáním tlačítka [↔] na přístroji nebo na dálkovém ovladači vyberte režim **USB**.
- 3 Během přehrávání:

	Spuštění, pozastavení nebo pokračování v přehrávání
	Přeskočení na předcházející nebo následující skladbu

### Tipy:

- Přístroj podporuje USB zařízení s pamětí až 32 GB.
- Tento přístroj dokáže přehrávat soubory WAV / WMA / MP3 / FLAC.
- Tento produkt nemusí být kompatibilní s určitými typy úložných USB zařízení.
- Pokud použijete prodlužovací USB kabel, rozbočovač USB nebo multifunkční USB čtečku karet, úložné USB zařízení nemusí být rozpoznáno.
- Nevysouvajte úložné USB zařízení, když se z něj čtou soubory.

## 8. Ovládání Bluetooth

Přes Bluetooth můžete propojit soundbar se svým zařízením Bluetooth (například s iPadem, iPhone, iPodem Touch, telefonem se systémem Android nebo s notebookem) a pak poslouchat zvukové soubory uložené na tomto zařízení přes reproduktory v soundbaru.

### První spárování

- 1 Stisknutím tlačítka [↔] (ZDROJ) na přístroji nebo tlačítka [↔] na dálkovém ovladači vyberte režim **Bluetooth**. Začne pomalu blikat modrý indikátor a točič se bílé světlo s běžícím koněm.



- 2 Aktivujte své zařízení s Bluetooth a vyberte režim vyhledávání.
- 3 V seznamu ke spárování vyberte položku „Hisense HS2000“. Po zvukové výzvě je systém úspěšně připojen a modrý indikátor začne nepřerušovaně svítit.
- Pokud chcete připojit k soundbaru jiné zařízení Bluetooth, stiskněte a podržte tlačítko  na dálkovém ovladači, abyste odpojili momentálně připojené zařízení Bluetooth. Připojte zařízení Bluetooth podle kroků 2–3.

### Pro odpojení funkce Bluetooth můžete:

- Přepnout přístroj na jiný zdroj.
- Zakázat funkci BT na zařízení s Bluetooth.
- Stisknout a podržet tlačítko , zařízení Bluetooth se od soundbaru odpojí.

### Poslech hudby ze zařízení s Bluetooth

- Pokud připojené zařízení s Bluetooth podporuje profil A2DP (Advanced Audio Distribution Profile), můžete na přístroji poslouchat hudbu, která je na zařízení uložena.
  - Pokud zařízení podporuje také profil AVRCP (Audio Video Remote Control Profile), můžete k ovládání poslechu hudby uložené na zařízení používat dálkový ovladač přístroje.
1. Spárujte zařízení s přístrojem.
  2. Přehrávejte hudbu ze svého zařízení (pokud podporuje A2DP).
  3. Pomocí dodaného dálkového ovladače přístroje ovládejte přehrávání ze zařízení (pokud podporuje AVRCP).

	Spuštění, pozastavení nebo pokračování v přehrávání
	Přeskočení na předcházející nebo následující skladbu

#### Tipy:

- Pracovní dosah mezi soundbarem a zařízením je přibližně 8 metrů.
- Před tím, než k soundbaru připojíte zařízení s Bluetooth®, se přesvědčte, jaké má schopnosti.
- Nelze zaručit kompatibilitu se všemi zařízeními podporujícími Bluetooth®.
- Jakákoli překážka mezi zařízením a soundbarem může snížit pracovní dosah.
- Umístěte tento přehrávač dále od jiných elektronických zařízení, která by mohla způsobovat rušení.
- Přístroj se také odpojí, když se zařízení dostane mimo pracovní dosah.

## 9. Řešení problémů

Abyste nepřišli o záruku, nikdy se nepokoušejte přístroj opravit sami. Pokud při používání tohoto přístroje nastane nějaký problém, podívejte se na následující body, než požádáte o servisní zásah.



### Žádné napájení

- Přesvědčte se, že je správně zapojen napájecí kabel přístroje.
- Přesvědčte se, že je napájecí zásuvka skutečně napájena.
- Zapněte přístroj stisknutím tlačítka pohotovostního režimu.

### Nefunguje dálkový ovladač

- Dříve, než stisknete jakékoli tlačítko pro ovládání přehrávání, vyberte správný zdroj.
- Snižte vzdálenost mezi dálkovým ovladačem a přístrojem.
- Vložte baterie se správnou polaritou (+/–) podle nářezu.
- Vyměňte baterie.
- Mířte dálkovým ovladačem přímo na snímač v přední části přístroje.

### Žádný zvuk

- Přesvědčte se, že na přístroji není ztlumen zvuk. Stisknutím tlačítka  nebo VOL+/- se vrátíte k normálnímu poslechu.
- Stisknutím tlačítka  na přístroji nebo na dálkovém ovladači přepnete soundbar do pohotovostního režimu. Pak stiskněte znovu tlačítko , abyste soundbar zapnuli.
- Přesvědčte se, že když používáte digitální připojení (např. HDMI, OPTICKÉ, KOAXIÁLNÍ), je nastavení zvuku na zdroji vstupu (např. televizoru, herní konzoli, přehrávači DVD apod.) nastaveno na režim PCM nebo Dolby Digital.
- Přístroj nemusí být schopný dekódovat všechny formáty digitálního zvuku z vstupního zdroje. V takovém případě se zvuk přístroje vypne. Toto NENÍ porucha. Zařízení není ztlumeno.

### Při párování nemohu na zařízení s Bluetooth najít Bluetooth název tohoto přístroje

- Ujistěte se, že je na vašem zařízení s Bluetooth aktivována funkce Bluetooth.
- Ujistěte se, že jste přístroj se svým Bluetooth zařízením spárovali.

### Soundbar se vypíná

- Když je úroveň vstupního signálu z externího zařízení příliš nízká, přístroj se po 15 minutách automaticky vypne. Zvyšte prosím hlasitost na svém externím zařízení.

## 10. Specifikace

Značka	Hisense
Model	HS2000

### Soundbar

CZ

Napájení	100 - 240 V~ 50/60 Hz
Příkon	50 W < 0,5 W (pohotovostní režim)
USB	5 V $\overline{=}$ 500 mA Vysokorychlostní USB (2.0) / FAT32 / FAT16 32 G (max.), WAV / WMA / MP3 / FLAC.
Rozměry (Š × V × H)	800 × 60 × 105 mm / 31,5" × 2,4" × 4,1"
Čistá hmotnost	2,22 kg
Citlivost vstupu zvuku	700 mV
Frekvenční odezva	40 Hz - 20 KHz
Provozní teplota	0°C - 45°C

### Specifikace bezdrátových funkcí (UI)

Verze/profil Bluetooth Frekvenční rozsah Bluetooth Max. vysílaný výkon Bluetooth	V 5.3 (A2DP, AVRCP) 2400 MHz ~ 2483,5 MHz ≤ 5 dBm
--	---

### Zesilovač (max. zvukový výkon)

Celkem	240 W
Soundbar	60 W × 2 + 120 W (vestavěný subwoofer)

### Dálkový ovladač

Vzdálenost/úhel	19,7 stop (6 m) / 30°
Typ baterie	AAA (1,5 V × 2)

- Konstrukce a specifikace se mohou změnit i bez předchozího upozornění.

# Hisense

2.1 csatornás hangprojektor beépített mélysugárzóval

HU

Modell: HS2000



 **Dolby** Audio

 **Bluetooth**®

**HDMI**™  
HIGH-DEFINITION MULTIMEDIA INTERFACE

**dts**®

## KEZELÉSI UTASÍTÁS



A hangprojektor használata előtt figyelmesen olvassa el ezt a kézikönyvet, és őrizze meg későbbi felhasználás céljából.

# Tartalomjegyzék

<b>1. Ami a dobozban van .....</b>	<b>3</b>
<b>2. A termék rajza.....</b>	<b>4</b>
2.1 Fő egység .....	4
2.2 Távirányító.....	5
<b>3. Előkészületek.....</b>	<b>5</b>
3.1 A távirányító előkészítése .....	5
3.2 A távirányítóban lévő elemek cseréje.....	5
3.3 Elhelyezés és felszerelés .....	6
3.4 Falra szerelés (B opció használata esetén) .....	6
<b>4. Csatlakoztatások.....</b>	<b>7</b>
4.1 A HDMI ARC aljzat használata .....	7
4.2 Használja az OPTICAL aljzatot .....	8
4.3 A KOAXIÁLIS aljzat használata.....	8
4.4 Használja az AUX aljzatot.....	8
4.5 Áram csatlakoztatása.....	8
<b>5. Alapműveletek .....</b>	<b>9</b>
5.1 Készenlét/BE .....	9
5.2 Automatikus készenlét / Automatikus ébredés.....	9
5.3 Üzem módok kiválasztása .....	9
5.4 Hangerő beállítása.....	9
5.5 A térhatású hang BE/KI kapcsolása .....	9
5.6 Az Equalizer (EQ) effektus kiválasztása .....	9
5.7 A mély/magas hangok állítása .....	9
5.8 Állítsa be a fényerőt.....	9
5.9 Hangutasítások BE/KI .....	10
5.10 Visszaállítás gyári értékekre .....	10
<b>6. AUX / OPTIKAI / KOAXIÁLIS / HDMI ARC működés.....</b>	<b>10</b>
<b>7. USB kezelés .....</b>	<b>10</b>
<b>8. Bluetooth kezelés.....</b>	<b>10</b>
<b>9. Hibaelhárítás .....</b>	<b>11</b>
<b>10. Műszaki adatok .....</b>	<b>12</b>

# 1. Ami a dobozban van

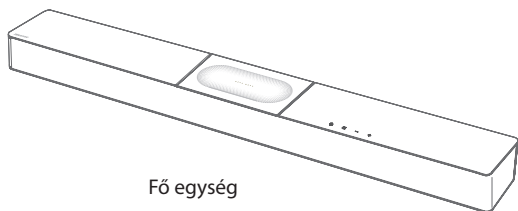

Fő egység

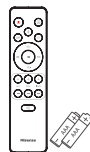

Távírányító  
2 db AAA elem × 2 \*\*

HU

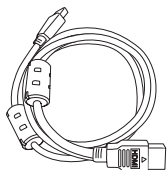

HDMI kábel



Váltóáramú tápkábel \*

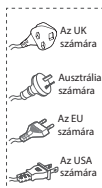

Falraszerelő készlet  
Konzol (2db) / Tipli (2db) / Csavar  
(2db) / Konzolcsavar (2db)

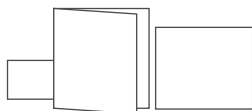

Jótállási jegy/Gyorsindítási kézikönyv/  
Falra szerelési útmutató

- \* Az áramkábel mennyisége és a dugvilla típusa régióként eltérő.
- \*\* A tartozékok eltérhetnek a fenti listától a különböző modellek, országok/régiók miatt, kérjük, tekintse meg a tényleges tartozékcsoportot.
- A felhasználói kézikönyvben látható képek, illusztrációk és rajzok csak tájékoztató jellegűek, a tényleges termék megjelenése eltérhet.

## 2. A termék rajza



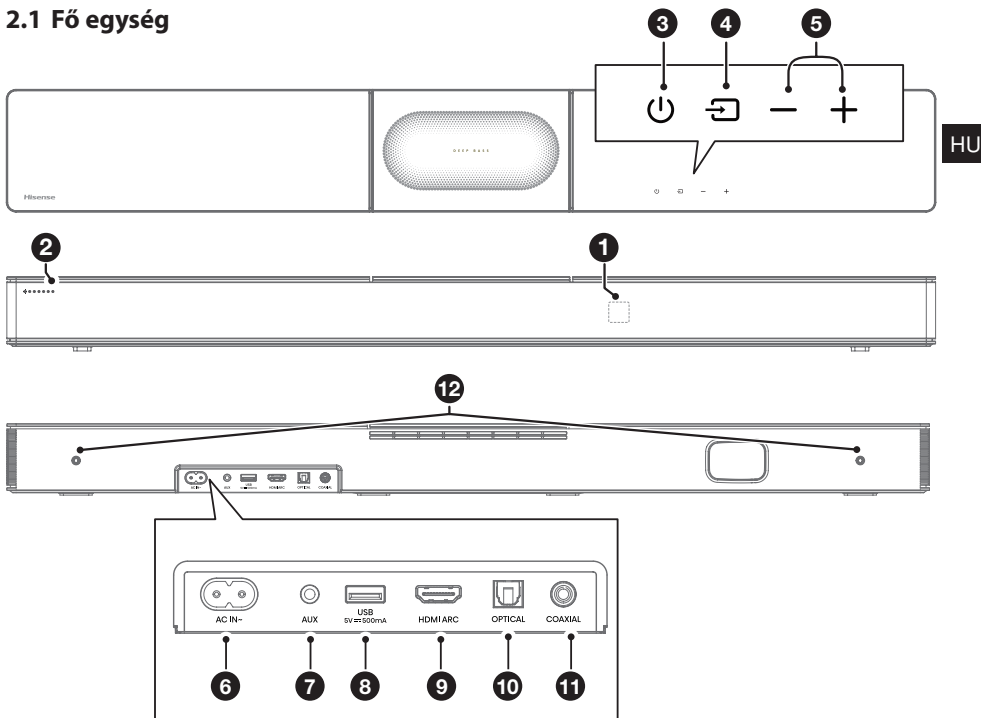





### 2.1 Fő egység



- 1 **Távírányító érzékelő**  
A távírányítót érkező jeleket fogadja.
- 2 **LED jelzőfények**
- | ● Lámpa        | Mód            |
|----------------|----------------|
| ● Vörös        | Készenlét      |
| ● Zöld         | AUX            |
| ● Kék          | BT (Bluetooth) |
| ● Narancssárga | OPTIKAI        |
| ● Világoskék   | KOAXIÁLIS      |
| ● Fehér        | HDMI ARC       |
| ● Sárga        | USB            |
- 3 **⏻ (BE/KI) gomb**  
A hangprojektort a BE és a Készenléti mód között kapcsolja át.
- 4 **📺 (FORRÁS) gomb**  
A lejátszási funkció kiválasztása.
- 5 **+/- (Hangerő) gombok**  
A hangerő szintjét növeli/csökkeníti.
- 6 **AC IN ~ aljzat**  
Az áramellátás csatlakozója.
- 7 **AUX aljzat**  
Egy külső hangeszközhöz való csatlakozáshoz.
- 8 **USB aljzat**  
Zene lejátszásához ide dughat be USB eszközt.
- 9 **HDMI ARC aljzat**  
A TV-hez HDMI kábellel történő csatlakozáshoz.
- 10 **OPTICAL aljzat**  
A TV egy optikai hangkimenetéhez való csatlakozáshoz.
- 11 **COAXIAL aljzat**  
Csatlakoztatás a TV **KOAXIÁLIS** hangkimenetéhez.
- 12 **Falra függesztési pontok**



## 2.2 Távirányító

- ①  Az egységet a BEKAPCSOLT és a KÉSZENLÉTI módok között kapcsolja át.
- ②  (FORRÁS) A lejátszási funkció kiválasztása.
- ③ **SURR** A térhatású hangot kapcsolja BE/KI.
- ④  (BT) A Bluetooth üzemmód kiválasztása. Tartsa lenyomva a  (BT) gombot a párosítási funkció Bluetooth módban történő aktiválásához vagy a meglévő párosított Bluetooth-eszköz leválasztásához.
- ⑤ **EQ** Előre beállított hangeffektus kiválasztása.
- ⑥   Ugrás az előző/következő számra BT/USB módban.
- ⑦ **VOL+ /VOL-** A hangerő szintjét növeli/csökkenti.
- ⑧  Lejátszás/szünet/lejátszás folytatása BT/USB módban.
- ⑨ **BASS +/-** A mély hangok szintjének beállítása.
- ⑩ **TREBLE +/-** A magas hangok szintjének beállítása.
- ⑪ **DIMMER +/-** A LED fényerejének állítása.
- ⑫  (NÉMÍTÁS) A hang némítása vagy a némítás feloldása.

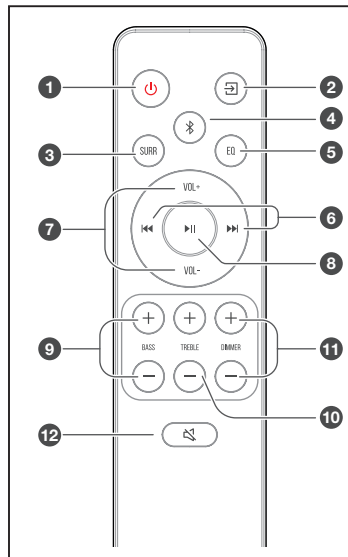

HU

## 3. Előkészületek

### 3.1 A távirányító előkészítése

A mellékelt távirányító teszi lehetővé az egység távolról történő kezelését.

- Még akkor is, ha a távirányítót a tényleges 19,7 láb (6 m) hatótávolságon belül működteti, a távirányító műveletei megszakadhatnak, ha a készülék és a távirányító között akadályok vannak.
- Ha a távirányítót más olyan termékek közelében üzemeltetik, amelyek infravörös sugarakat generálnak, vagy ha az egység közelében más, infravörös sugarakat alkalmazó távirányítót használnak, akkor az helytelenül működhet. Kölcönösen a többi termék is helytelenül működhet.

### 3.2 A távirányítóban lévő elemek cseréje

- 1 A távirányító elemrekeszének kinyitásához nyomja meg és csúsztassa le a hátsó fedelet.
- 2 Helyezzen be kettő **AAA** méretű elemet. Ellenőrizze, hogy az elemek (+) és (-) végei megfelelő helyen vannak-e az elemrekeszben jelzett (+) és (-) érintkezőkhöz képest.
- 3 Zárja vissza az elemrekesz fedelét.

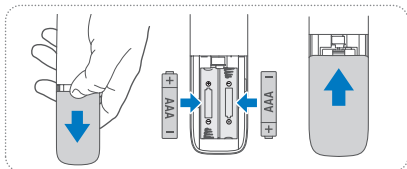

### Az elemekkel kapcsolatos óvintézkedések

- Ügyeljen arra, hogy az elemeket megfelelő pozitív „+” és negatív „-” polaritással helyezze be.
- Azonos típusú elemeket használjon. Soha ne használjon együtt különböző típusú elemeket.
- Akár újratölthető, akár nem újratölthető elemek is használhatók. Olvassa el a címkéjükön szereplő óvintézkedéseket.
- Ügyeljen a körmére, amikor eltávolítja az elemrekesz fedelét és az elemet.
- Ne ejtse le a távirányítót.
- Ne engedje, hogy bármi ütést mérjen a távirányítóra.
- Ne öntsön vizet vagy folyadékot a távirányítóra.
- Ne helyezze a távirányítót nedves tárgyra.
- Ne helyezze a távirányítót közvetlen napfényre vagy túl erős hőforrások közelébe.
- Vegye ki az elemet a távirányítóból, ha hosszabb ideig nem használja, mert korrózió vagy szivárgás következhet be, és fizikai sérüléseket és/vagy anyagi károkat és/vagy tüzet okozhat.
- Ne használjon a megadottól eltérő elemeket.
- Ne használjon vegyesen új és régi elemeket.
- Soha ne töltsön újra egy elemet, ha nem győződött meg arról, hogy újratölthető típus.

### 3.3 Elhelyezés és felszerelés

#### Elhelyezés

- A Ha a TV-t egy asztalra helyezte, az egységet közvetlenül a TV állványa elé teheti, a TV képernyőjével központosítva.
- B Ha a TV falra van szerelve, az egységet is falra szerelheti közvetlenül a TV képernyője alá.



HU

#### 3.4 Falra szerelés (B opció használata esetén)

##### Megjegyzés:

- A felszerelést csak szakember hajthatja végre. A helytelen felszerelés súlyos személyi sérüléseket és anyagi károkat okozhat (ha ezt a terméket saját maga kívánja felszerelni, ellenőriznie kell, hogy vannak-e a falban szerelvények, mint pl. elektromos vezetékek vagy vízvezetékek). A felszerelést végző felelősségi körébe tartozik annak az ellenőrzése is, hogy a fal biztonságosan elviseli-e az egységet és a fali konzolok teljes terhelését.
- A felszereléshez további szerszámokra van szükség (nem tartozék).
- Ne húzza meg túlzottan a csavarokat.
- Őrizze meg ezt a használati utasítást későbbi felhasználás céljából.
- Fúrás és felszerelés előtt ellenőrizze a faltípust egy elektronikus fugakeresővel.

##### FIGYELMEZTETÉS

- A sérülések megelőzése érdekében ezt a készüléket a padlóhoz vagy a falhoz biztonságosan kell rögzíteni, a telepítési utasításokkal összhangban.
- Javasolt falrész szerelési magasság:  $\leq 1,5$  méter.

1. Fúrjon a falba 2 párhuzamos furatot (Ø 5,5-6 mm, a faltípustól függően). A furatok közötti távolság **680 mm/26,8"** legyen.
2. Ha szükséges, stabilan rögzítsen furatonként 1-1 tiplit a falban. Rögzítse a falra szerelő konzolokat a falra a csavarokkal és (a mellékelt) csavarhúzóval. Győződjön meg arról, hogy biztonságosan tartanak-e.
3. Szerelje be a falra szerelő csavarokat az egység hátuljába.
4. Emelje az egységet a falra szerelő konzolokra és csúsztassa a helyére.

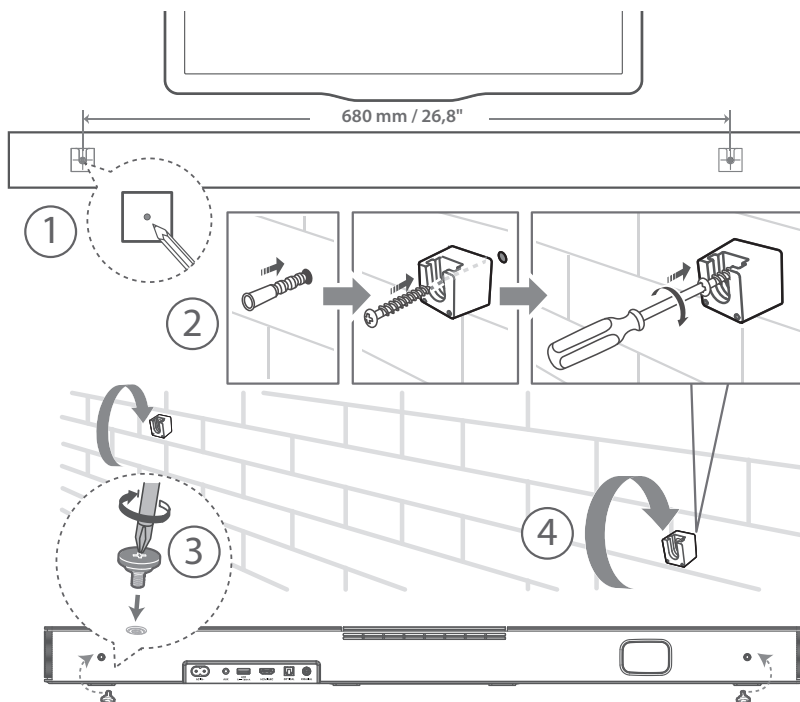

## 4. Csatlakoztatások

### 4.1 A HDMI ARC aljzat használata

Az ARC (Audio Return Channel - hang visszaadás csatorna) funkció azt teszi lehetővé, hogy ARC kompatibilis TV-jéről hangot egyetlen HDMI csatlakozással küldjön a hangprojektorra. Az ARC funkció kihasználásához gondoskodjon arról, hogy a TV kompatibilis legyen a HDMI-CEC és ARC lehetőségekkel is, és ennek megfelelően állítsa be. Ha a beállítás helyes, a TV távirányítóját használhatja a hangprojektor hangkimenetének beállítására (VOL + /- és a Némítás).

- Csatlakoztassa a HDMI-kábelt az egység **HDMI ARC** aljzatából az HDMI (ARC)-kompatibilis TV-készülék HDMI aljzatához. Ezután a távirányítóval válassza ki a **HDMI ARC** lehetőséget.

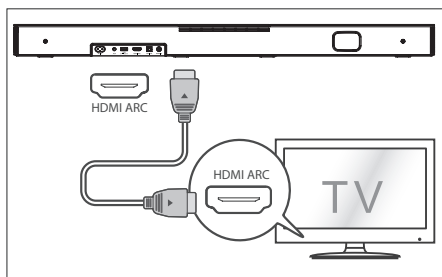

#### Tipppek:

- A TV-nek támogatnia kell a HDMI-CEC és az ARC funkciókat. A HDMI-CEC és az ARC funkciókat be kell kapcsolni.
- A HDMI-CEC és az ARC beállításának módszere a TV-től függően eltérő lehet. Az ARC-vel kapcsolatos részleteket lásd a használati utasításában.
- Csak a HDMI 1.4 vagy magasabb verziós számú kábel képes az ARC funkciót támogatni.
- Ha Roku TV™-vel rendelkezik, a beállítás egyszerű. Csak használja a mellékelt kábelt, hogy csatlakoztassa a hangprojektort a TV HDMI ARC portjához, és kövesse a képernyőn megjelenő utasításokat.



- ✓ Egyszerű telepítés
- ✓ Egyetlen távirányító
- ✓ Gyorsbeállítás

## A Hisense EzPlay funkció használata

A Hisense EzPlay esetében, ha a hangprojektor csatlakozik egy Hisense TV-hez HDMI ARC-n keresztül, a hangprojektor beállítás menü lesz a TV-n, és ezt a menüt a TV távirányítóján keresztül vezérelheti a hangprojektor legtöbb funkciójának vezérléséhez.

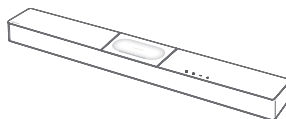
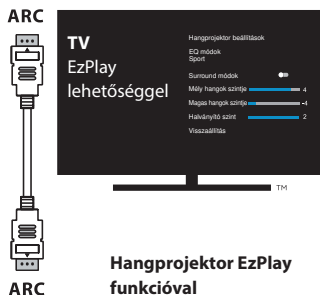

Példa a TV-menükhöz (a különböző modelleknek eltérő menüje lehet):

#### Beállítás -- hang -- Hangprojektor beállítás.

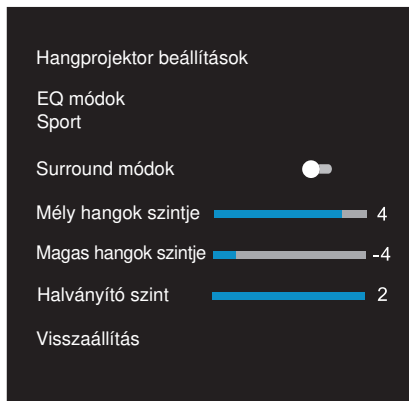

#### Megjegyzés:

- Ez a funkció csak akkor érhető el, ha a hangprojektor és a TV is támogatja a Hisense EzPlay-t.
- Ehhez a funkcióhoz HDMI ARC-n keresztül csatlakoztatott hangprojektor és TV szükséges, és a TV-készülék CEC-jét BE kell kapcsolni.
- Ha mindent helyesen állít be, az első csatlakozáskor a TV képernyőjén megjelenik egy tipp, amely segít megtalálni a hangprojektor beállítási menüjét.

## 4.2 Használja az OPTICAL aljzatot

- Csatlakoztasson egy OPTIKAI kábelt a TV OPTIKAI KIMENET aljzatához és a készülék OPTICAL aljzatához.

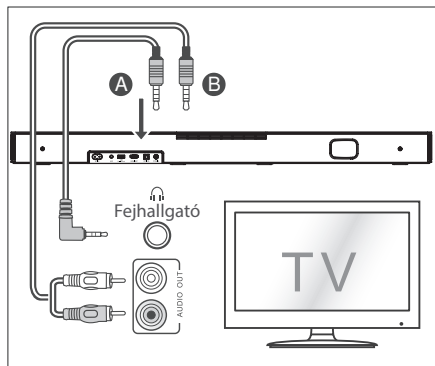
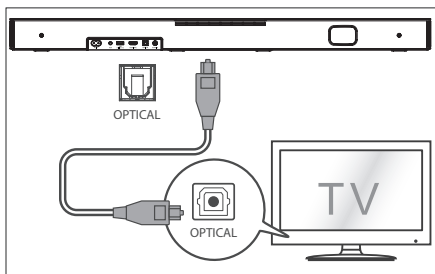

## 4.3 A KOAXIÁLIS aljzat használata

- KOAXIÁLIS kábellel csatlakoztathatja a TV COAXIAL OUT aljzatát az egységen lévő COAXIAL aljzathoz.

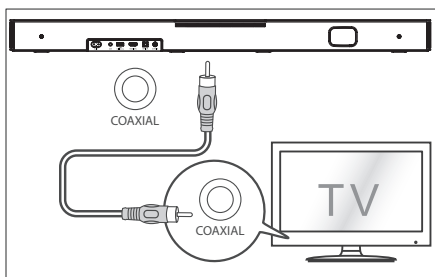

**Tipp:** Előfordulhat, hogy a hangprojektor nem képes minden digitális audioformátumot dekódolni a bemeneti forrásból. Ilyen esetben a hangprojektor elnémul. Ez NEM hiba. Győződjön meg arról, hogy a bemeneti forrás (pl. TV, játékkonzol, DVD-lejátszó stb.) hangbeállítása **PCM** vagy **Dolby Digital** értékre van állítva (a hangbeállítás részleteit lásd a bemeneti forrás eszköz felhasználói kézikönyvében) HDMI ARC / Optikai / koaxiális bemenet használatakor.

## 4.4 Használja az AUX aljzatot

- Használjon 3,5 mm-től 3,5 mm-hez hangkábelt a TV vagy egy külső hangeszköz fejhallgató aljzatának és az egység **AUX** aljzatának csatlakoztatásához.
- Használjon RCA-3,5 mm-es hangkábelt a TV hangkimeneti aljzatainak az egység **AUX** aljzatához való csatlakoztatásához.

## 4.5 Áram csatlakoztatása

### A termék károsodásának a kockázata!

- Győződjön meg arról, hogy a hálózati áram feszültsége megegyezik-e a besorolási címkére nyomtatott feszültség értékével, ez a címke az egység aljára vagy hátuljára van ragasztva.
- Az áramkabel csatlakoztatása előtt győződjön meg arról, hogy az összes többi csatlakoztatást létrehozta.
- Csatlakoztassa a tápkábelt a hangprojektor **AC~** aljzatához, majd dugja be egy hálózati konnektorba.

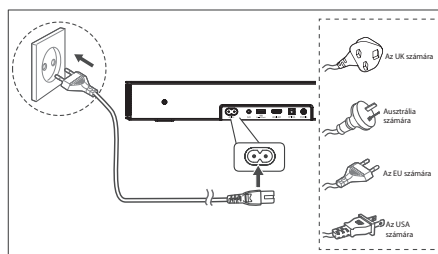



\*Az áramkabel hossza és a dugvilla régióként eltérő.

## 5. Alapműveletek

### 5.1 Készenlét/BE

Amikor a fő egységet először csatlakoztatja a hálózati áram konnektorához, a fő egység Készenléti üzemmódban lesz.



- Nyomja meg a  gombot az egységen vagy a távirányítón az egység BE-kapcsolásához.
- Ismét nyomja meg a  gombot, hogy az egységet visszakapcsolja KÉSZENLÉTI üzemmódba.
- Ha az egységet teljesen KI szeretné kapcsolni, akkor húzza ki az áramkábel a konnektorból.



### 5.2 Automatikus készenlét / Automatikus ébredés

**[Auto-Standby]** A hangprojektor körülbelül 15 perc elteltével automatikusan készenléti módba kapcsol, ha a TV-készüléket vagy a külső hangprojektort leválasztják (vagy az USB, BT funkció bit lejátszását szüneteltetik), vagy kikapcsolják.



**[Auto-Wake]** Ha TV vagy külső eszköz van csatlakoztatva (AUX/OPTICAL/HDMI ARC aljzat), az egység automatikusan bekapcsol, amikor a TV-t vagy a külső eszközt bekapcsolják.





#### Automatikus készenlét BE / KI

Kapcsolja be a hangprojektort optikai módban, kattintson duplán a  (x 2) és a  (x 2) gombokra a távirányítón az automatikus készenlét aktiválásához és inaktíválásához:

Automatikus készenlét	
<b>Be</b>	A hangprojektor úgy van beprogramozva, hogy automatikusan készenléti módba lépjen, ha 15 percig nem érzékel hangot. LED állapot:    Sárga 3-szor gyorsan villog
<b>Ki</b>	Kikapcsolhatja az automatikus készenléti módot, ha a hangprojektor mindig működjön. LED állapot:    Sárga 3-szor lassan villog









#### Az automatikus ébredés be- és kikapcsolása:

Kapcsolja be a hangprojektort, és nyomja meg egyszerre a [] [] gombokat a hangprojektoron az automatikus ébredés aktiválásához és inaktíválásához:



Automatikus ébredés	
<b>Be</b>	A hangprojektor automatikusan felébred, ha hangbemenetet észlel. LED állapot:      Fehér>Fehér>Zöld>Zöld
<b>Ki</b>	A hangprojektor nem ébred fel automatikusan. LED állapot:     Fehér>Fehér>Vörös>Vörös

### 5.3 Üzemmódok kiválasztása

- Nyomja meg többször a  (FORRÁS) gombot a készüléken vagy a távirányítón a kívánt mód kiválasztásához.
- A fő egység elején lévő jelzőfény mutatja, hogy melyik mód van éppen használatban.

 Lámpa	Mód
 Vörös	Készenlét
 Zöld	AUX
 Kék	BT (Bluetooth)
 Narancssárga	OPTIKAI
 Világoskék	KOAXIÁLIS
 Fehér	HDMI ARC
 Sárga	USB

### 5.4 Hangerő beállítása

- Nyomja meg a **VOL+** / **VOL-** gombokat az egységen vagy a távirányítón a hangerő beállításához.
- Ha a hangot ki akarja kapcsolni, nyomja meg a  (NÉMÍTÁS) gombot a távirányítón. Nyomja meg ismét a  (NÉMÍTÁS) gombot, vagy nyomja meg a **VOL +** gombokat a normál hallgatás folytatásához.

### 5.5 A térhatású hang BE/KI kapcsolása

- A térhatású hang bekapcsolásához nyomja meg a távvezérlő **SURR** gombját. A térhatású hang kikapcsolásához nyomja meg újra ezt a gombot.

### 5.6 Az Equalizer (EQ) effektus kiválasztása

- Lejátszás közben nyomja meg az **EQ** gombot a távirányítón a kívánt előre beállított hangszínszabályzó mód kiválasztásához: **zene, film, hírek, játék, sport, éjszakai**.

### 5.7 A mély/magas hangok állítása



- A mély hangszint beállításához nyomja meg a távirányító **BASS +/-** gombjait.
- A magas hangszint beállításához nyomja meg a távirányító **TREBLE +/-** gombjait.

### 5.8 Állítsa be a fényerőt

- A fényerő beállításához nyomja meg a távirányító **DIMMER +/-** gombjait.

## 5.9 Hangutasítások BE/KI

- Kapcsolja be a hangprojektort, és tartsa nyomva a [  ] és a [ **VOL+** ] gombot a hangprojektoron a hangutasítások engedélyezéséhez vagy letiltásához.

Állapot	 LED állapot
<b>Értésítés KI</b>	 (A folyamatos piros és fehér LED-ek 3-szor felvillannak)
<b>Értésítés BE</b>	 (A folyamatos zöld és fehér LED-ek 3-szor felvillannak)

## 5.10 Visszaállítás gyári értékekre

Az eszköz visszaállítása az alapértelmezett beállításokra.

- Kapcsolja a hangprojektort optikai módba, nyomja meg és tartsa lenyomva a [  ] gombot a hangprojektoron, a hangprojektor visszaáll a gyárilag beállított értékekre és készenléti állapotba kapcsol.

MÓD	ALAPÉRTELMEZETT
FORRÁS	ARC
Hangerő	30
Térhangzás	BE
Halványító	MAX
Mély hang	0
Magas hang	0
EQ	Zene
Automatikus ébresztés	KI
Automatikus készenlét	BE (Az Egyesült Államok és Kanada kivételével)
Megjegyzés	BE

## 6. AUX / OPTIKAI / KOAXIÁLIS / HDMI ARC működés

- Győződjön meg arról, hogy az egység a TV-hez vagy hangeszközhöz csatlakoztatva van.
- Nyomja meg ismétlődően az egységen vagy a távirányítón lévő  gombot az **AUX, OPTIKAI, KOAXIÁLIS, HDMI ARC** mód kiválasztásához.
- A lejátszási funkciókért közvetlenül működtesse a hangeszközt.
- A **VOL +/-** gomb megnyomásával állítsa be a kívánt hangerőt.

**Tipp:** Előfordulhat, hogy a hangprojektor nem képes minden digitális audioformátumot dekódolni a bemeneti forrásból. Ilyen esetben a hangprojektor elnémul. Ez NEM



hiba. Győződjön meg arról, hogy a bemeneti forrás (pl. TV, játékkonzol, DVD-lejátszó stb.) hangbeállítása **PCM** vagy **Dolby Digital** értékre van állítva (a hangbeállítás részleteit lásd a bemeneti forrás eszköz felhasználói kézikönyvében) HDMI ARC / Optikai / Koaxiális bemenet használatakor.

## 7. USB kezelés

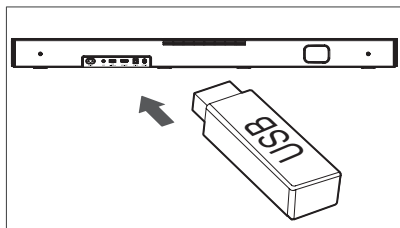
- Dugjon be egy USB eszközt.



- Nyomja meg ismétlődően az egységen vagy a távirányítón lévő  gombot az **USB** mód kiválasztásához.
- Lejátszás közben:

	A lejátszás elindítása, szüneteltetése vagy újratekésztése
	Az előző vagy a következő sávra lépés



### Tipp:

- Az egység legfeljebb 32 GB memóriával rendelkező USB eszközöket képes támogatni.
- Ez az egység WAV / WMA / MP3 / FLAC fájlokat képes lejátszani.
- Előfordulhat, hogy ez a termék nem kompatibilis bizonyos típusú USB-tárolóeszközökkel.
- Ha USB-hosszabbító kábelt, USB-elosztót vagy többfunkciós USB-kártyaolvasót használ, előfordulhat, hogy a rendszer nem ismeri fel az USB-tárolóeszközt.
- Fájlok olvasása közben ne távolítsa el az USB-tárolóeszközt.

## 8. Bluetooth kezelés

Bluetooth-on keresztül csatlakoztassa a hangprojektort Bluetooth-eszközéhez (például iPad, iPhone, iPod touch, Android telefon vagy laptop), majd a hangprojektor hangszóróin keresztül hallgathatja az eszközön tárolt hangfájlokat.

### Első párosítás

- Nyomja meg a  (FORRÁS) gombot az egységen vagy a  gombot a távirányítón ahhoz, hogy a

**Bluetooth** módot válassza. A kék jelzőfény lassan villogni kezd, és a fehér futó lámpa világít.

- 2 Aktiválja a Bluetooth eszközt, és válassza ki a keresési módot.
  - 3 Válassza ki a „Hisense HS2000” elemet a párosítási listában. A hangjelzést követően a rendszer sikeresen csatlakozik, és a kék jelzőfény folyamatosan világít.
- Ha a hangprojektor egy másik Bluetooth-eszközhöz szeretné csatlakoztatni, nyomja meg és tartsa lenyomva a távirányító gombját, hogy leválassza az éppen csatlakoztatott Bluetooth eszközt. Kövesse a 2.-3. lépéseket a Bluetooth eszköz párosításához.

## A Bluetooth funkció leválasztásához a következőket teheti:

- Váltson másik forrásra az egységen.
- A Bluetooth eszközről való működés kikapcsolása.
- Nyomja meg és tartsa lenyomva a gombot, a Bluetooth készülék lecsatlakozik a hangprojektorról.

## Zenehallgatás Bluetooth készülékről

- Ha a csatlakoztatott Bluetooth eszköz támogatja az speciális hangelosztó profil (Advanced Audio Distribution Profile (A2DP)) funkciót, akkor az egységen keresztül hallgathatja a készüléken tárolt zenét.
  - Ha a készülék támogatja a hang és kép távvezérlési profil (Audio Video Remote Control Profile (AVRCP)) funkciót is, akkor a készülék távirányítójával lejátszhatja az készüléken tárolt zenét.
1. Párosítsa készülékét az egységgel.
  2. Zene lejátszása a készüléken keresztül (ha támogatja az A2DP-t).
  3. Használja a mellékelt távirányítót a lejátszás vezérléséhez (ha támogatja az AVRCP-t).

	A lejátszás elindítása, szüneteltetése vagy újratekérése
	Az előző vagy a következő sávra lépés

### Tipppek:

- A hangprojektor és az eszköz közötti működési tartomány körülbelül 8 méter.
- Mielőtt Bluetooth®-eszközt csatlakoztatna a hangprojektorhoz, győződjön meg arról, hogy ismeri az eszköz képességeit.
- Az összes Bluetooth® eszközzel való kompatibilitás nem garantált.
- Bármilyen akadály az eszköz és a hangprojektor között csökkentheti a működési hatótávolságot.
- Tartsa távol a lejátszót más elektronikus eszközöktől, amelyek interferenciát okozhatnak.

- Az egység akkor is lekapcsolódik, ha a készüléket hatótávolságon kívülre viszi.

## 9. Hibaelhárítás

A garancia érvényességének megőrzése érdekében soha ne próbálja meg saját maga megjavítani az egységet. Ha probléma merül fel az egység használata közben, ellenőrizze a következő pontokat, mielőtt szervizt kérne.

### Nincs áram

- Győződjön meg arról, hogy az egység hálózati kábele megfelelően van csatlakoztatva.
- Ellenőrizze, hogy van-e áram a hálózati csatlakozón.
- Az egység bekapcsolásához nyomja meg a készenléti gombot.

### A távirányító nem működik

- Mielőtt megnyomja a lejátszás vezérlő gombját, először válassza ki a megfelelő forrást.
- Csökkentse a távirányító és az egység közötti távolságot.
- Úgy helyezze be az elemeket, hogy a polarításuk (+/-) a jelzésnek megfelelően álljon.
- Cserélje ki az elemeket.
- Irányítsa a távirányítót közvetlenül az egység elején lévő érzékelőre.

### Nincs hang

- Győződjön meg arról, hogy az egység nincs némítva. Nyomja meg a vagy a VOL+/- gombot a normális hang újratekérése érdekében.
- Nyomja meg a gombot az egységen vagy a távirányítón az a hangprojektor készenléti üzemmódba állításához. Ezután nyomja meg a gombot ismét, hogy bekapcsolja a hangprojektor.
- Ellenőrizze, hogy a bemeneti forrás hangbeállítás (pl. TV, játékkonzol, DVD lejátszó stb.) PCM vagy Dolby Digital módra van-e állítva digitális (pl. HDMI, OPTIKAI, KOAXIÁLIS) csatlakozás esetén.
- Előfordulhat, hogy az egység nem képes dekódolni a bemeneti forrásból érkező összes digitális audió formátumot. Ebben az esetben az egység elnémul. Ez NEM hiba, az eszköz nincs némítva.

### Nem találom ennek az egységnek a nevét Bluetooth párosításhoz a Bluetooth eszközmőn

- Ellenőrizze, hogy aktiválva van-e a Bluetooth funkció a Bluetooth készüléken.
- Ellenőrizze, hogy már párosította-e az egységet a Bluetooth készülékkel.

### A hangprojektor kikapcsol

- Ha az egység külső bemeneti jelszintje túl alacsony, az egység 15 perc múlva automatikusan kikapcsol. Kérjük, növelje a külső eszköz hangerejét.

## 10. Műszaki adatok

Márka	Hisense
Modell	HS2000

### Hangprojektor

HU

Áramellátás	100-240 V~ 50/60 Hz
Energiafogyasztás	50 W < 0,5 W (Készenlét)
USB	5 V $\overline{=}$ 500 mA Nagysebességű USB (2.0) / FAT32 / FAT16 32 G (max), WAV / WMA / MP3 / FLAC.
Méreték (szélesség × magasság × mélység)	800 × 60 × 105 mm / 31,5" × 2,4" × 4,1"
Nettó tömeg	2,22 kg
Hangbemeneti érzékenység	700 mV
Frekvenciaválasz	40 Hz ~ 20 kHz
Üzemi hőmérséklet	0°C - 45°C

### Vezeték nélküli adatok (EU)

Bluetooth verzió / profilok	V 5.3 (A2DP, AVRCP)
Bluetooth frekvencia tartomány	2400 MHz ~ 2483,5 MHz
Bluetooth max. átviteli teljesítmény	≤ 5 dBm

### Erősítő (max. hangteljesítmény)

Összesen	240 W
Hangprojektor	60 W × 2 + 120 W (beépített mélysugárzó)

### Távírányító

Távolság/szög	19,7 láb (6 m) / 30°
Elemtípus	AAA (1,5 V × 2)

- A kialakítás és a műszaki adatok előzetes értesítés nélkül változhatnak.



# Hisense

2.1-канален саундбар с вграден субуфер

BG

Модел: HS2000



 Dolby Audio

 Bluetooth®

 HDMI™  
HIGH-DEFINITION MULTIMEDIA INTERFACE

 dts®

## РЪКОВОДСТВО НА ПОТРЕБИТЕЛЯ



Преди да започнете да използвате този саундбар, моля, прочетете внимателно това ръководство и го запазете за бъдещи справки.

# Съдържание

<b>1. Какво съдържа кутията .....</b>	<b>3</b>
<b>2. Схема на продукта .....</b>	<b>4</b>
2.1 Основен модул .....	4
2.2 Дистанционно управление .....	5
<b>3. Подготовка .....</b>	<b>5</b>
3.1 Подготовка на дистанционното управление.....	5
3.2 Смяна на батерията на дистанционното управление.....	5
3.3 Разполагане и монтаж .....	6
3.4 Стенен монтаж (ако се използва вариант Б).....	6
<b>4. Връзка .....</b>	<b>7</b>
4.1 Използване на HDMI ARC гнездо .....	7
4.2 Използвайте ОПТИЧНОТО гнездо .....	8
4.3 Използване на COAXIAL гнездо .....	8
4.4 Използване на AUX гнездо .....	8
4.5 Свързване към електрозахранване .....	8
<b>5. Основна работа .....</b>	<b>9</b>
5.1 Готовност/ВКЛ. ....	9
5.2 Автоматична готовност/Автоматично събуждане.....	9
5.3 Избор на режими .....	9
5.4 Регулиране на силата на звука .....	9
5.5 ВКЛЮЧВАНЕ/ИЗКЛЮЧВАНЕ на съраунд звук.....	9
5.6 Избор на ефект на еквайзер (EQ).....	9
5.7 Регулиране на Ниски честоти/Високи честоти .....	9
5.8 Настройка на яркостта.....	9
5.9 ВКЛ./ИЗКЛ. на гласови инструкции.....	10
5.10 Възстановяване на фабричното състояние.....	10
<b>6. Работа на AUX/ ОПТИЧЕН/КОАКСИАЛЕН/HDMI ARC .....</b>	<b>10</b>
<b>7. Работа с USB.....</b>	<b>10</b>
<b>8. Работа с Bluetooth.....</b>	<b>10</b>
<b>9. Отстраняване на неизправности .....</b>	<b>11</b>
<b>10. Технически данни .....</b>	<b>12</b>

# 1. Какво съдържа кутията

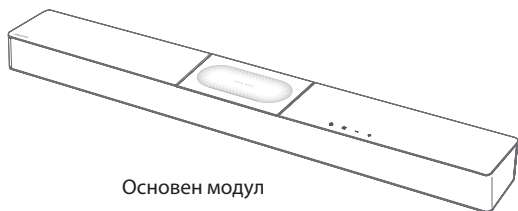

Основен модул

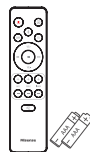

Дистанционно управление  
Батерии тип AAA × 2 \*\*

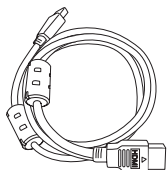

HDMI кабел

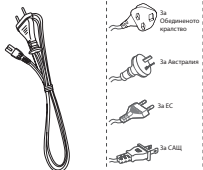

Кабел за променливотоково  
захранване \*



Комплект за стенов монтаж  
Конзола (× 2) / Щепсел за стенов  
контакт (× 2) / Винт (× 2) / Винт на  
конзолата (× 2)

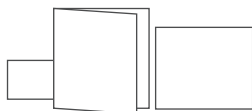

Гаранционна карта/Кратко  
практическо ръководство/Наръчник  
за монтаж на стена

- \* Количеството захранващи кабели и типът на щепсела са различни в различните региони.
- \*\* Аксесоарите могат да се различават от посочения по-горе списък, което се дължи на различни модели, държави/региони - имайте предвид реалния плик с аксесоари.
- Изображенията, илюстрациите и схемите, показани в това ръководство за потребителя, служат само за справка като реалният продукт може да се различава на външен вид.

## 2. Схема на продукта

### 2.1 Основен модул

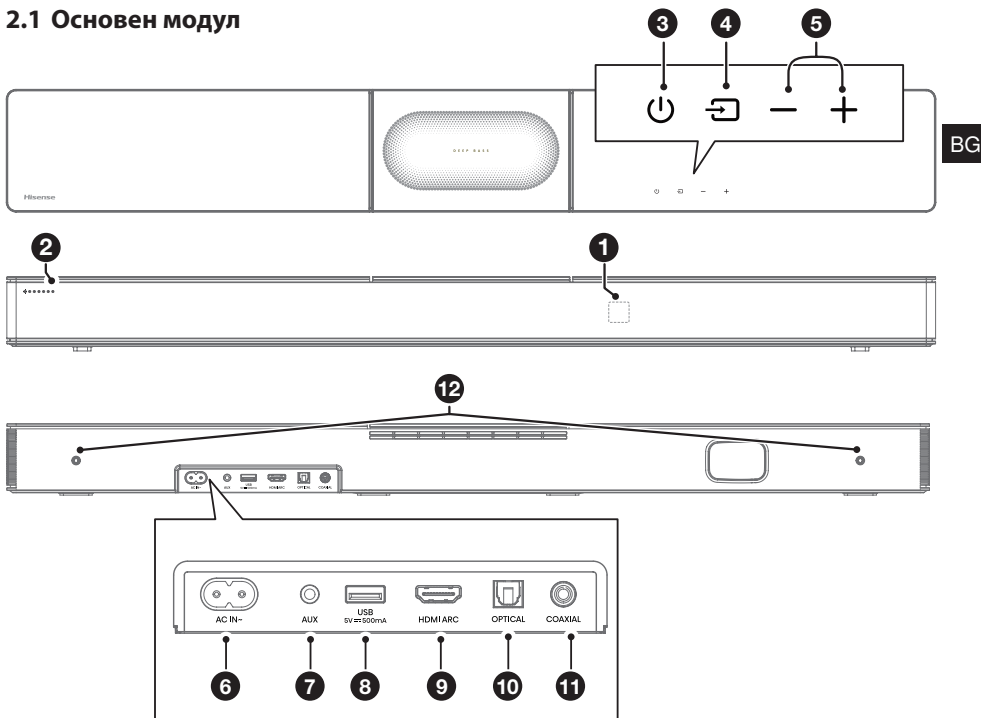

BG

#### ① Сензор на дистанционното управление

Приема сигнала от дистанционното управление.

#### ② Светодиодни индикатори

Светлина	Режим
● Червен	Готовност
● Зелен	AUX
● Син	BT (Bluetooth)
● Оранжев	ОПТИЧЕН
● Светлосин	КОАКСИАЛЕН
● Бял	HDMI ARC
● Жълт	USB

#### ③ ⏻ Бутон (ВКЛЮЧВАНЕ/ИЗКЛЮЧВАНЕ)

Превключва саундбара между включен режим и режим на готовност.

#### ④ 📺 Бутон (ИЗТОЧНИК)

Избор на функцията за възпроизвеждане.

#### ⑤ +/− Бутони (сила на звука)

Увеличаване/намаляване на силата на звука.

#### ⑥ AC IN ~ гнездо

Свързване към електрическата мрежа.

#### ⑦ AUX гнездо

Гнездо за външно аудио устройство.

#### ⑧ USB гнездо

Поставяте USB устройството за възпроизвеждане на музика.

#### ⑨ HDMI ARC гнездо

Свързване към телевизор чрез HDMI кабел.

#### ⑩ OPTICAL гнездо







Свързване към оптичен аудио изход на телевизора.

#### ⑪ COAXIAL Гнездо

Свързване към **КОАКСИАЛЕН** аудио изход на телевизора.

#### ⑫ Точки за стенно окачване

## 2.2 Дистанционно управление

- ①  Превключва уреда между ВКЛЮЧЕН режим и режим на ГОТОВНОСТ.
- ②  (ИЗТОЧНИК) Избор на функцията за възпроизвеждане.
- ③ **SURR** Регулиране на ВКЛ./ИЗКЛ. на съраунд звук.
- ④  (BT) Избор на Bluetooth режим. Натиснете и задръжте (BT) бутон , за да включите функцията за сдвояване в режим Bluetooth или да изключите съществуващото сдвояно с Bluetooth устройство.
- ⑤ **EKB.** Избор на предварително зададен звуков ефект.
- ⑥  Прескачане до предишен/следващ звукозапис в BT / USB режим.
- ⑦ **VOL+ / VOL-** Увеличаване/намаляване на силата на звука.
- ⑧  Възпроизвеждане/пауза/възстановяване на възпроизвеждането в BT / USB режим.
- ⑨ **BASS +/-** Регулиране на нивото на ниските честоти.
- ⑩ **TREBLE +/-** Регулиране на нивото на високите честоти.
- ⑪ **DIMMER +/-** Регулиране на яркостта на светодиодите.
- ⑫  (ИЗКЛЮЧВАНЕ НА ЗВУКА) Изключване на звука или повторно включване.

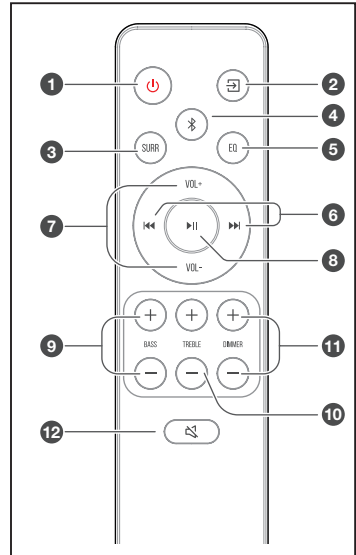

BG

## 3. Подготовка

### 3.1 Подготовка на дистанционното управление

Предоставеното дистанционно управление позволява управление на уреда от разстояние.

- Дори ако дистанционното управление работи в рамките на ефективния обхват 19,7 фута (6 м), работата с дистанционното управление може да е невъзможна, ако между уреда и дистанционното управление има препятствия.
- Ако дистанционното управление се използва близо до други продукти, които генерират инфрачервени лъчи, или ако близо до уреда се използват други устройства за дистанционно управление, използващи инфрачервени лъчи, то може да работи неизправно. И обратно - другите продукти също могат да работят неизправно.

### 3.2 Смяна на батерията на дистанционното управление

- 1 Натиснете и плъзнете задния капак, за да отворите отделението за батериите на дистанционното управление.
- 2 Поставете две батерии тип **AAA**. Уверете се, че полюсите (+) и (-) на батериите съответстват на клемите (+) и (-), обозначени в отделението за батериите.
- 3 Затворете капака на отделението за батериите.

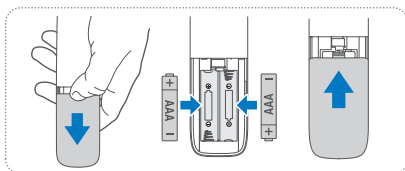

### Предпазни мерки за батериите

- Уверете се, че сте поставили батериите с правилна положителна “+” и отрицателна “-” полярност.
- Използвайте батерии от един и същ тип. Никога не използвайте заедно различни типове батерии.
- Могат да се използват както акумулаторни, така и неподлежащи на презареждане батерии. Спазвайте предпазните мерки, посочени на етикетите им.
- Внимавайте да не повредите ноктите си, когато отстранявате капака на батерията и самата батерия.
- Не изпускайте дистанционното управление.
- Не допускайте каквото и да е въздействие върху дистанционното управление.
- Не разливайте вода или други течности върху дистанционното управление.
- Не поставяйте дистанционното управление върху мокри повърхности.
- Не поставяйте дистанционното управление под пряка слънчева светлина или близо до източници на прекомерна топлина.
- Извадете батерията от дистанционното управление, когато не го използвате за дълъг период от време, тъй като може да последва корозия или изтичане на батерията, което да доведе до телесно нараняване и/или материални щети и/или пожар.
- Не използвайте батерии, различни от посочените.
- Не комбинирайте нови батерии със стари.
- Никога не презареждайте батерия, освен ако не се установи, че тя е акумулаторна.

### 3.3 Разполагане и монтаж

#### Разполагане

- A Ако телевизорът е поставен на маса, можете да поставите уреда на масата директно пред стойката на телевизора, центриран спрямо екрана на телевизора.
- B Ако телевизорът е прикрепен към стена, можете да монтирате уреда на стената точно под екрана на телевизора.



BG

### 3.4 Стенен монтаж (ако се използва вариант Б)

#### Забележка:

- Монтажът трябва да се извършва само от квалифициран екип. Неправилен монтаж може да доведе до тежки телесни повреди и материални щети (ако възнамерявате да монтирате този продукт сами, трябва да проверите за инсталации, като електрически кабели и водопровод, които може да са скрити в стената). Отговорност на монтажника е да провери дали стената ще издържи надеждно общото натоварване на уреда и стенните конзоли.
- За монтажа са необходими допълнителни инструменти (не са включени в комплекта).
- Не затягайте винтовете прекалено.
- Запазете това ръководство с инструкции за бъдещи справки.
- Използвайте електронен търсач на стени, за да проверите типа на стената преди пробиване и монтиране.

#### ПРЕДУПРЕЖДЕНИЕ

- С цел да се предотвратят наранявания, устройството трябва да бъде здраво закрепено към пода/стената в съответствие с инструкциите за монтаж.
- Предлагана височина за монтаж на стена:  $\leq 1,5$  метра.

1. Пробийте 2 успоредни отвора ( $\varnothing 5,5-6$  мм всеки според типа на стената) в стената. Разстоянието между двата отвора следва да бъде **680 мм / 26,8"**.
2. Ако се налага, закрепете здраво по 1 дюбел във всеки отвор в стената. Затегнете конзолите за стенен монтаж към стената с винтове и отвертка (включени в комплекта). Уверете се, че те са надеждно монтирани.
3. Монтирайте винтовете за стенен монтаж в задната част на уреда.
4. Вдигнете устройството върху конзолите за стенен монтаж и го поставете на мястото му.

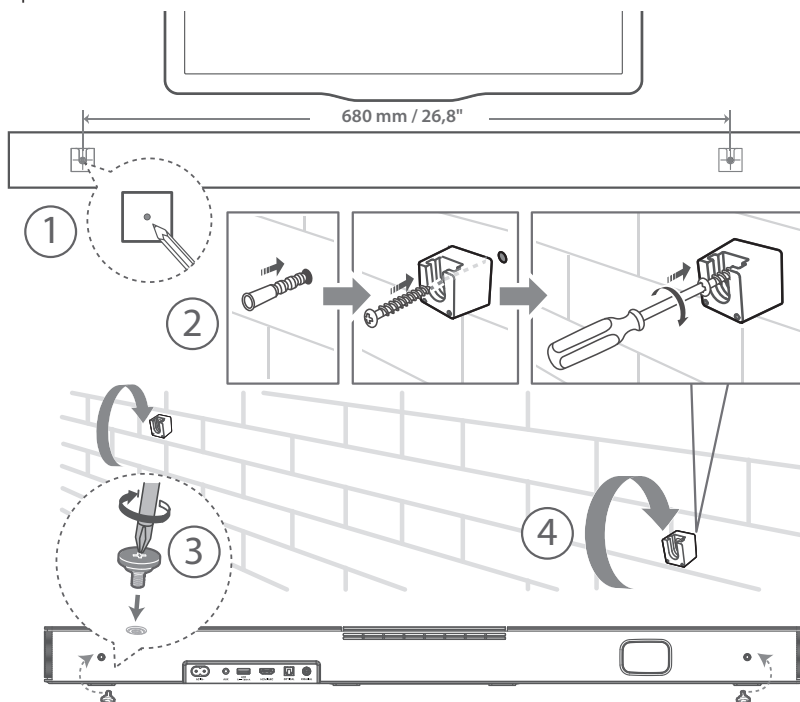

## 4. Връзка

### 4.1 Използване на HDMI ARC гнездо

Функцията ARC (Възвратен аудио канал) ви позволява да изпращате звук от телевизор, съвместим с ARC, към саундбара чрез една HDMI връзка. За да се възползвате от функцията ARC, уверете се, че телевизорът е съвместим с HDMI-CEC и ARC, и го настройте по подходящ начин. При правилна настройка можете да използвате дистанционното управление на телевизора, за да регулирате силата на звука (VOL +/- и Изключване на звука) на саундбара.

- Свържете HDMI кабела от **HDMI ARC** гнездото на уреда към HDMI (ARC) гнездото на съвместимия с ARC телевизор. След това натиснете бутона на дистанционното управление, за да изберете **HDMI ARC**.

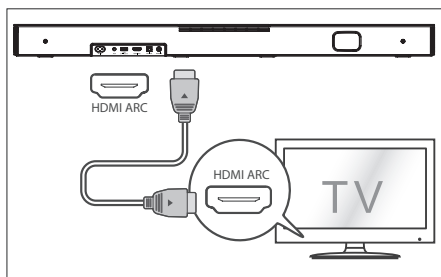

#### Съвети:

- Телевизорът трябва да поддържа функциите HDMI-CEC и ARC. HDMI-CEC и ARC трябва да са зададени на Включено.
- Методът на настройка на HDMI-CEC и ARC може да е различен в зависимост от телевизора. За подробности относно функцията ARC, вижте ръководството на потребителя.
- Само кабели, съвместими с HDMI 1.4 или следваща версия, могат да поддържат функцията ARC.
- Ако имате Roku TV™, настройката е лесна. Необходимо е да използвате включения в комплекта кабел, за да свържете саундбара към HDMI ARC порта на телевизора и да следвате инструкциите от екрана.



- ✓ Опростена настройка
- ✓ Едно дистанционно управление
- ✓ Бързи настройки

## Използване на функцията Hisense EzPlay

За Hisense EzPlay, когато саундбарът се свърже с телевизор Hisense чрез HDMI ARC, на телевизора ще има меню за настройка на саундбара и можете да управлявате това меню чрез дистанционното управление на телевизора, за да настроите повечето от функциите на саундбара.

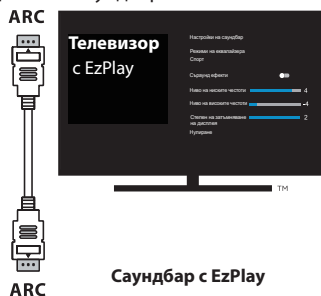

Примерно меню на телевизора (различните модели може да имат различни менюта):

#### Настройка--звук--Настройка на саундбара.

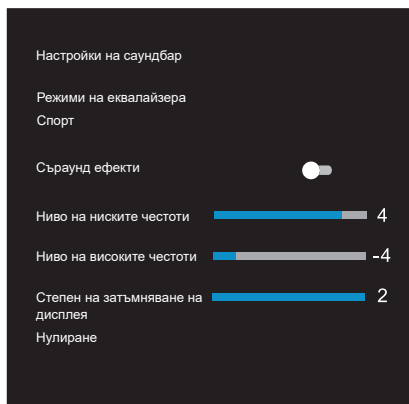

#### Забележка:

- Тази функция е достъпна само когато саундбарът и телевизорът поддържат Hisense Ezplay.
- Тази функция изисква саундбарът и телевизорът да са свързани чрез HDMI ARC, а CEC на телевизора трябва да е включен.
- Ако всички настройки са правилни, при свързване за първи път на екрана на телевизора ще се покаже съвет, който ще ви насочи към менюто за настройки на саундбара.

## 4.2 Използвайте ОПТИЧНОТО гнездо

- Свържете ОПТИЧЕН кабел към гнездото OPTICAL OUT на телевизора и към **OPTICAL** гнездо на уреда.

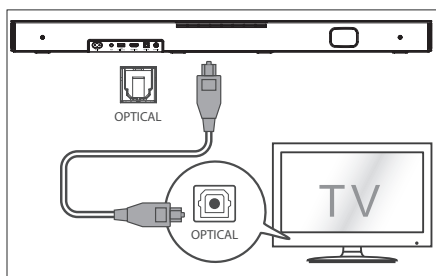

- B. Използвайте аудиокабел RCA към 3,5 мм, за да свържете гнездата на оптичните изходи с **AUX** гнездото на уреда.

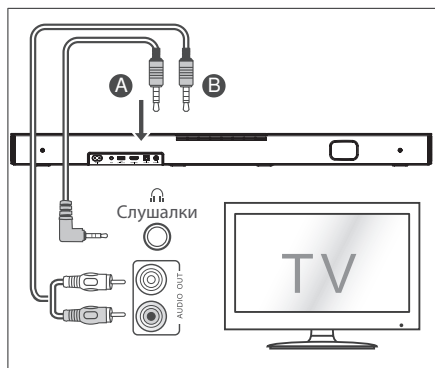

BG

## 4.3 Използване на COAXIAL гнездо

- Можете също така да използвате КОАКСИАЛНИЯ кабел за свързване на COAXIAL OUT гнездото на телевизора и COAXIAL гнездото на устройството.

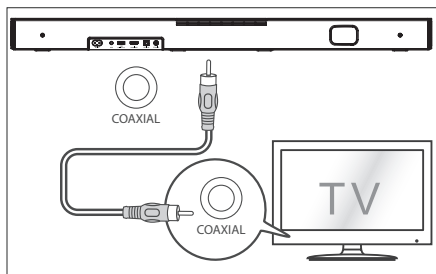

**Съвет:** Саундбарът може да не е в състояние да декодира всички цифрови аудио формати от входния източник. В този случай звукът на саундбара ще бъде изключен. Това НЕ е дефект. Уверете се, че аудио настройката на входния източник (напр. телевизор, игрова конзола, DVD плейър и т.н.) е зададена на **PCM** или **Dolby Digital** (вижте ръководството за потребителя на устройството на входния източник относно подробности за неговата аудио настройка) с **HDMI ARC / ОПТИЧЕН / КОАКСИАЛЕН** вход.

## 4.4 Използване на AUX гнездо

- A. Използвайте аудиокабел от 3,5 мм към 3,5 мм, за да свържете гнездото за слушалки на телевизора или външното аудиоустройство с **AUX** гнездото на уреда.

## 4.5 Свързване към електрозахранване

### Опасност от увреждане на продукта!

- Уверете се, че напрежението на захранването съответства на напрежението, отбелязано на гърба или от долната страна на уреда.
- Преди да свържете кабела за променливотоково захранване, се уверете, че сте направили всички останали връзки.
- Свържете мрежовия кабел към гнездото **AC~** на саундбара и след това към мрежов контакт.

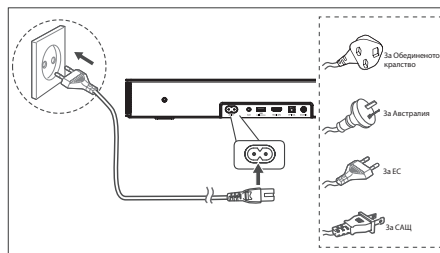



\* Количеството захранващи кабели и щепсела са различни в различните региони.



## 5. Основна работа

### 5.1 Готовност/ВКЛ.

Когато свържете главния модул към електрическата мрежа за първи път, той ще бъде в режим на готовност.



- Натиснете бутона  на уреда или на дистанционното управление, за да включите уреда.
- Натиснете отново бутона , за да върнете устройството в режим на ГОТОВНОСТ.
- Ако искате да ИЗКЛЮЧИТЕ уреда напълно, изключете щепсела от захранващия контакт.



### 5.2 Автоматична готовност/ Автоматично събуждане

[Auto-Standby] Саундбарът автоматично преминава в режим на готовност след около 15 минути, ако телевизорът или външния саундбар (или USB, BT функцията е на пауза на възпроизвеждане) са изключени или с изключено захранване.



[Auto-Wake] Ако има свързан телевизор или външно устройство (AUX / OPTICAL / HDMI ARC гнездо), уредът ще се включи автоматично при включване на телевизора или външното устройство.



#### ВКЛЮЧЕНА/ИЗКЛЮЧЕНА Автоматична готовност

Превключете саундбара на оптичен режим, щракнете два пъти върху бутоните  (x 2) и  (x 2) на дистанционното управление, за да активирате и деактивирате автоматично преминаване в режим на готовност:

Автоматична готовност	
Включено	Саундбарът е програмиран да влиза автоматично в режим на готовност, когато в продължение на <b>15</b> минути не бъде регистриран звук. Състояние на светодиода:    Жълтото премигва бързо 3 пъти
Изключено	Можете да изключите Автоматичната готовност, за да поддържате саундбара винаги в работен режим. Състояние на светодиода:    Жълтото премигва бавно 3 пъти

#### Активиране и деактивиране на автоматичното събуждане:

Включете саундбара, натиснете и задръжете едновременно бутона  [] [+] на саундбара, за да активирате и деактивирате функцията за автоматично събуждане:

Автоматично събуждане	
Включено	Саундбарът ще се събуди автоматично, когато бъде разпознат входящ аудио сигнал. Състояние на светодиода:    Бяло>Бяло>Зелено>Зелено
Изключено	Саундбарът няма да се събуди автоматично. Състояние на светодиода:    Бяло>Бяло>Червено>Червено



### 5.3 Избор на режим

- Натиснете неколккратно бутона  (ИЗТОЧНИК) на уреда или на дистанционното управление, за да изберете желанния режим.
- Светлинният индикатор отпред на главния модул показва кой от режимите се използва в момента.

 Светлина	Режим
	Готовност
	AUX
	BT (Bluetooth)
	ОПТИЧЕН
	КОАКСИАЛЕН
	HDMI ARC
	USB

BG

### 5.4 Регулиране на силата на звука

- Натиснете бутоните **VOL+** / **VOL-** на уреда или на дистанционното управление, за да регулирате силата на звука.
- Ако искате да изключите звука, натиснете бутона  (ИЗКЛЮЧВАНЕ НА ЗВУКА) на дистанционното управление. Натиснете бутона  (ИЗКЛЮЧВАНЕ НА ЗВУКА) отново или натиснете бутоните **VOL+**, за да се върнете към нормалния режим на звука.

### 5.5 ВКЛЮЧВАНЕ/ИЗКЛЮЧВАНЕ на съраунд звук

- Натиснете бутона **SURR** на дистанционното управление, за да включите съраунд звука. Натиснете отново този бутон, за да изключите съраунд звука.

### 5.6 Избор на ефект на еквалайзер (EQ)

- По време на възпроизвеждане натиснете бутона **EQ** на дистанционното управление, за да изберете желаните предварително зададени еквайзери: **музика, филм, новини, игра, спорт, нощен.**

### 5.7 Регулиране на Ниски честоти/ Високи честоти



- Натиснете бутоните **BASS +/—** на дистанционното управление, за да регулирате нивото на ниските честоти (басите).
- Натиснете бутоните **TREBLE +/—** на дистанционното управление, за да регулирате нивото на високите честоти.

### 5.8 Настройка на яркостта

- Натиснете бутона **DIMMER +/—** на дистанционното управление, за да регулирате нивото на яркост.

## 5.9 ВКЛ./ИЗКЛ. на гласови инструкции

- Включете саундбара, натиснете и задръжете бутона [  ] и [ **VOL+** ] на саундбара, за да активирате или деактивирате гласовите инструкции.

Състояние	 Състояние на светодиода
<b>ИЗКЛ. извествяване</b>	 (Червените и белите светодиоди премигват 3 пъти)
<b>ВКЛ. извествяване</b>	 (Зелените и белите светодиоди премигват 3 пъти)

## 5.10 Възстановяване на фабричното състояние

Връщане на устройството до настройките по подразбиране.

- Включете саундбара в оптичен режим, натиснете и задръжете бутона [  ] на саундбара, той ще влезе в режим на възстановяване на фабричните настройки и ще преmine в режим на готовност.

РЕЖИМ	ПО ПОДРАЗБИРАНЕ
ИЗТОЧНИК	ARC
Звук	30
Съраунд	ВКЛЮЧЕНО
Затъмняване	МАКС.
Баси	0
Високи честоти	0
ЕКВ.	Музика
Автоматично събуждане	ИЗКЛЮЧЕНО
Автоматична готовност	ВКЛЮЧЕНО (С изключение на Съединени щати, Канада)
Съобщение	ВКЛЮЧЕНО

## 6. Работа на AUX/ ОПТИЧЕН/ КОАКСИАЛЕН/HDMI ARC

- 1 Уверете се, че уредът е свързан към телевизора или аудио устройство.
- 2 Натиснете неколкократно бутона  на уреда или на дистанционното управление, за да изберете **AUX, ОПТИЧЕН, КОАКСИАЛЕН, HDMI ARC** режим.
- 3 Използвайте аудио устройството непосредствено за функциите за възпроизвеждане.
- 4 Натиснете бутона **VOL +/-**, за да регулирате силата на звука до желаното от вас ниво.

**Съвет:** Саундбарът може да не е в състояние да декодира всички цифрови аудио формати от входния източник. В този случай звукът на саундбара ще бъде изключен. Това НЕ е дефект. Уверете се, че аудио настройката на входния източник (напр. телевизор, игрова конзола, DVD плейър и т.н.) е зададена на **PCM**



или **Dolby Digital** (вижте ръководството за потребителя на устройството на входния източник относно подробности за неговата аудио настройка) с HDMI ARC / ОПТИЧЕН / КОАКСИАЛЕН вход.

## 7. Работа с USB

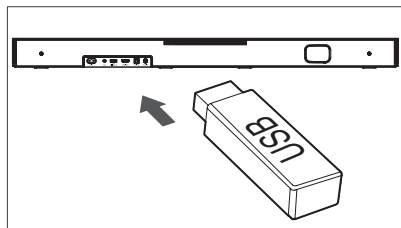
- 1 Поставете USB устройството.



- 2 Натиснете неколкократно бутона  на уреда или на дистанционното управление, за да изберете **USB** режим.
- 3 По време на възпроизвеждане:

	Стартиране, пауза или възстановяване на възпроизвеждането
	Прескачане на предишния или следващия звукозапис



### Съвети:

- Уредът може да поддържа USB устройства с памет до 32 Гб.
- Този уред може да възпроизвежда формат WAV / WMA / MP3 / FLAC.
- Този продукт може да не е съвместим с някои видове USB устройства за съхранение.
- Ако използвате USB удължителен кабел, USB концентратор или USB многофункционален четец на карти, USB устройството за съхранение може да не бъде разпознато.
- Не вадете USB устройството с памет докато се четат файловете.

## 8. Работа с Bluetooth

Чрез Bluetooth свържете саундбара с Bluetooth устройство (например iPad, iPhone, iPod touch, телефон с Android или лаптоп), след което можете да слушате аудио файловете, записани на устройството, през високоговорителите на саундбара.

### Сдвояване за първи път

- 1 Натиснете бутона  (ИЗТОЧНИК) на уреда или бутона  на дистанционното управление, за да изберете режим **Bluetooth**. Синият индикатор ще премигва бавно, а белият надпис с бягащи светлинище се завърти.
- 2 Активирайте Bluetooth устройството и изберете режим на търсене.

- 3 Изберете **"Hisense HS2000"** в списъка с устройства за сдвояване. След звукът сигнал системата се свързва успешно и синият индикатор ще започне да свети постоянно.
- Ако искате да свържете вашия саундбар с друго Bluetooth устройство, натиснете и задръжте бутона  на дистанционното управление, за да изключите свързаното в момента Bluetooth устройство. Следвайте стъпка 2-3, за да сдвоите Bluetooth устройството.

### За да изключите функцията Bluetooth, можете:

- Да превключите на друга функция на уреда.
- Да деактивирате функцията от Bluetooth устройството.
- Натиснете и задръжте бутона , Bluetooth устройството ще се изключи от саундбара.

### Слушане на музика от Bluetooth устройство

- Ако свързаното Bluetooth устройство поддържа Разширен профил за аудио разпространение (A2DP), можете да слушате музиката, записана в устройството, чрез плейъра.
  - Ако устройството поддържа и профил за дистанционно управление на аудио-видео устройство (AVRCP), можете да използвате дистанционното управление на плейъра, за да възпроизведате музика, съхранена в устройството.
1. Сдвоете устройството с плейъра.
  2. Възпроизведете музика чрез устройството (ако то поддържа A2DP).
  3. Използвайте предоставеното дистанционно управление, за да управлявате възпроизвеждането (ако то поддържа AVRCP).

 Стартиране, пауза или възстановяване на възпроизвеждането

 Прескачане на предишния или следващия звукозапис

#### Свети:

- Работният обхват между саундбара и устройството е около 8 метра.
- Преди свързване на Bluetooth® устройство с този уред се уверете, че познавате възможностите на устройството.
- Съвместимостта с всички Bluetooth® устройства не е гарантирана.
- Всяко препятствие между това устройство и саундбара може да намали работния обхват.
- Дръжте този плейър далеч от други електронни устройства, които могат да причинят смущения.
- Плейърът ще се изключи и когато устройството се премести извън работния обхват.

## 9. Отстраняване на неизправности

За да остане гаранцията валидна, никога не се опитвайте да ремонтирате системата сами. Ако се сблъскате с проблеми при използването на уреда, преди да се обърнете към сервиз, проверете следните пунктове.



### Няма захранване

- Уверете се, че променливотоковият кабел на уреда е свързан правилно.
- Уверете се, че в контакта за променлив ток има захранване.
- Натиснете бутона за режим на готовност, за да включите уреда.

### Дистанционното управление не работи

- Преди да натиснете някой от бутоните за управление на възпроизвеждането, първо изберете правилния източник.
- Намалете разстоянието между дистанционното управление и уреда.
- Поставете батерията така, че полюсите (+/-) да са ориентирани, както е посочено.
- Заменете батерията.
- Насочете дистанционното управление към сензора от предната страна на уреда.

### Няма звук

- Уверете се, че звукът на уреда не е изключен. Натиснете  или бутона VOL+/-, за да се върнете към нормалния режим на звука.
- Натиснете бутона  на уреда или на дистанционното управление, за да включите саундбара в режим на готовност. След това натиснете бутона  отново, за да включите саундбара.
- Уверете се, че настройката на звука на входния източник (напр. телевизор, игрова конзола, DVD плейър и т.н.) е зададена на режим PCM или Dolby Digital, когато използвате цифрова (напр. HDMI, ОПТИЧНА, КОАКСИАЛНА) връзка.
- Уредът може да не е в състояние да декодира всички цифрови аудио формати от входния източник. В този случай звукът на уреда ще бъде изключен. Това НЕ е дефект, устройството не е с изключен звук.

### Не мога да намеря Bluetooth името на този уред в моето Bluetooth устройство за сдвояване чрез Bluetooth

- Уверете се, че функцията Bluetooth е активирана на вашето Bluetooth устройство.
- Уверете се, че сте сдвоили уреда с вашето Bluetooth устройство.

### Саундбарът се изключва

- Когато външният входен сигнал към уреда е твърде слаб, уредът ще се изключи автоматично след 15 минути. Увеличете силата на звука на външното устройство.

## 10. Технически данни

Търговска марка	Hisense
Модел	HS2000

### Саундбар

BG

Захранване	100-240 V~ 50/60 Hz
Консумация на енергия	50 W < 0,5 W (Готовност)
USB	5 V $\overline{=}$ 500 mA Високоскоростен USB (2.0) / FAT32 / FAT16 32 GB (макс.) , WAV / WMA / MP3 / FLAC.
Размери (Ш × В × Д)	800 × 60 × 105 мм / 31,5 × 2,4 × 4,1 инча
Нетно тегло	2,22 kg
Чувствителност на аудио входа	700 mV
Честотна характеристика	40 Hz - 20 KHz
Работна температура	0°C - 45°C

### Спецификация на безжичната връзка (EC)

Версия/профили на Bluetooth Честотен диапазон на Bluetooth Макс. предавателна мощност на Bluetooth	V 5.3 (A2DP, AVRCP) 2400 MHz ~ 2483,5 MHz ≤ 5 dBm
--	---

### Усилвател(максимална звукова мощност)

Общо	240 W
Саундбар	60 W × 2 + 120 W (вграден субуфер)

### Дистанционно управление

Разстояние/ъгъл	19,7 фута (6 м) / 30°
Тип батерия	AAA (1,5 V × 2)

- Дизайнът и спецификациите подлежат на промяна без предизвестие.

# Trademarks

---



The Bluetooth® word mark and logos are registered trademarks owned by Bluetooth SIG, Inc. and any use of such marks by Hisense is under license. Other trademarks and trade names are those of their respective owners.



The terms HDMI, HDMI High-Definition Multimedia Interface, HDMI trade dress and the HDMI Logos are trademarks or registered trademarks of HDMI Licensing Administrator, Inc.



Manufactured under license from Dolby Laboratories. Dolby, Dolby Audio, and the double-D symbol are trademarks of Dolby Laboratories.



For DTS patents, see <http://patents.dts.com>. Manufactured under license from DTS, Inc. (for companies headquartered in the U.S./Japan/Taiwan) or under license from DTS Licensing Limited (for all other companies). DTS, Digital Surround, Virtual:X, and the DTS logo are registered trademarks or trademarks of DTS, Inc. in the United States and other countries. © 2021 DTS, Inc. ALL RIGHTS RESERVED.



- EN** Roku, the Roku logo, Roku TV, Roku TV Ready, and the Roku TV Ready logo are trademarks and/or registered trademarks of Roku, Inc. This product is Roku TV Ready-supported in the United States, Canada, United Kingdom and Mexico. Countries are subject to change. For the most current list of countries in which this product is Roku TV Ready-supported, please email [rokutvready@roku.com](mailto:rokutvready@roku.com).
- FR** Roku, le logo Roku, Roku TV, Roku TV Ready et le logo Roku TV Ready sont des marques de commerce et/ou des marques déposées de Roku Inc. Ce produit est certifié Roku TV Ready au/en états-Unis, Canada, Royaume-Uni, et Mexique. La liste de pays peut varier. Pour obtenir la liste la plus récente des pays dans lesquels ce produit est pris en charge par Roku TV Ready, veuillez envoyer un courriel à [rokutvready@roku.com](mailto:rokutvready@roku.com).
- ES** Roku, el logotipo de Roku, Roku TV, Roku TV Ready y el logotipo de Roku TV Ready son marcas comerciales o marcas comerciales registradas de Roku, Inc. Este producto es compatible con Roku TV Ready en Estados Unidos, Canadá, Reino Unido, y México. Los países están sujetos a cambios. Para obtener la lista más actualizada de países en los que este producto es compatible con Roku TV, envía un correo electrónico a [rokutvready@roku.com](mailto:rokutvready@roku.com).



Séparez les éléments avant de trier

# **Hisense**

---

HS2000



2030000000

US/HS2000\_IFU-EN\_V05\_240528