

Instrucciones de uso

Lavavajillas



HS642C60W
HS642C60X

Tabla de contenidos

Su lavavajillas	4
Instrucciones de seguridad	5
Bloqueo infantil automático - CL	6
Bloqueo para niños - CL	6
Instalación	6
Declaración de conformidad	6
Función de protección contra desbordamiento	6
Embalaje	7
Reciclaje	7
Símbolos del aparato	7
Antes de lavar por primera vez	8
1. Dureza del agua	8
2. Ajustes básicos	9
Cómo añadir abrillantador	9
Añada sal	9
Lavado más ecológico	11
Ahorre energía y agua	11
Carga del lavavajillas	12
Vajilla delicada	12
La carga afecta a los resultados	12
Los cestos del lavavajillas	12
Cesto superior	12
Cesto inferior	13
Cesto para cubiertos	14
Uso del lavavajillas	15
Añada el detergente	15
Encender/Apagar	16
Seleccione el programa	16
Selección de opciones	17
Inicio/Pausa/Parada	18
Si desea añadir más platos	18
Corte de energía	18
Una vez que haya terminado el programa	18
Los mejores resultados de secado	18
Vaciado del lavavajillas	19
Tabla del programa	20
Ajustes	21
Mantenimiento y limpieza	23
Cómo añadir abrillantador	23
Añada sal	23
Limpiar filtro	24
Limpieza de los brazos aspersores	24
Limpie el exterior del lavavajillas	25
CLn - Ejecute el programa Autolimpieza	25
Eliminación de los bloqueos	25

Almacenamiento durante el invierno / transporte	26
Solución de problemas	27
Instalación	33
Instrucciones de seguridad	33
Protección para el transporte de la puerta	33
Colocación del lavavajillas	34
Ajuste de la altura y colocación del lavavajillas	34
Conexión al desagüe	34
Conexión a la toma de agua	35
Conexión eléctrica	36
Coloque el aislamiento acústico	36
Retirada de la cubierta del lavavajillas	36
Servicio técnico	37
Número de ciclos de programa	37
Datos técnicos y etiquetado energético	38
Datos técnicos	38
Información para los consumidores	38
Información para el instituto de pruebas	38

Su lavavajillas

Instale el lavavajillas, consulte el capítulo *Instalación*. Pulse .

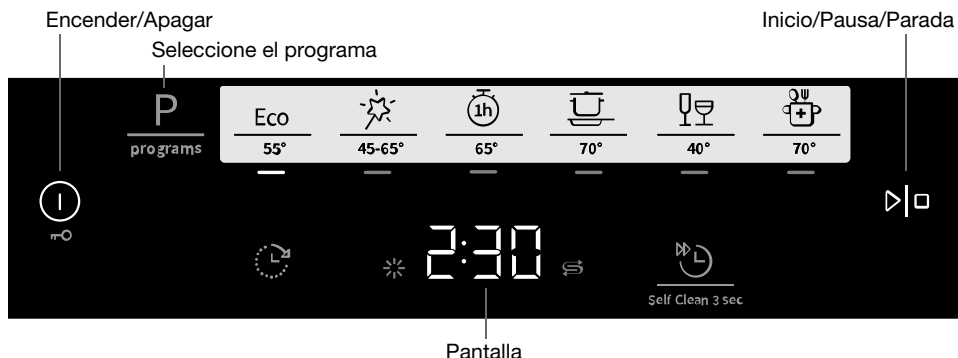

La primera vez que se enciende el lavavajillas, es importante que elija los ajustes correctos para garantizar unos resultados de lavado buenos. Consulte el capítulo *Antes de lavar por primera vez*.



Programa

-  Eco 55°
-  Auto 45-65°
-  1h 65°
-  Intensivo 70°
-  Vidrio 40°
-  Higiene 70°

Opciones

-  Inicio diferido
-  Lavado rápido

Programas especiales

-  Self Clean 3 sec
-  Autolimpieza

Información en la pantalla

Consulte el capítulo *Mantenimiento y limpieza*.

 Cómo añadir abrillantador

 Añada sal

CLn Ejecute el programa Autolimpieza

 **¡NOTA!**

El panel de control solo reacciona al uso cuando la puerta está cerrada.

Instrucciones de seguridad

- Lea y conserve en lugar seguro las instrucciones de funcionamiento.
- Número de ajustes de espacio estándar: 14
- No utilice nunca el lavavajillas para otra finalidad distinta de la especificada en estas instrucciones de uso.
- No cargue la puerta ni los cestos del lavavajillas con ningún otro objeto que no sea vajilla, cubiertos y utensilios de cocina.
- No deje nunca la puerta del lavavajillas abierta ya que alguien podría tropezar con ella. Encaje bien las cestas para evitar que el lavavajillas se vuelque.
- Utilice exclusivamente detergente para lavavajillas.
- Esta máquina puede ser utilizada por niños a partir de 8 años, así como por personas con las capacidades físicas o mentales reducidas, pérdida de memoria o falta de experiencia y conocimientos. Estas personas deben ser supervisadas durante el uso de la máquina, o haber recibido instrucciones acerca del uso de la máquina y comprender los riesgos que pueden existir. La limpieza de la máquina no debe ser realizada por niños sin supervisión.
- El cable de suministro dañado solo debe reemplazarse por parte del centro de asistencia técnica del fabricante o de un profesional cualificado.
- Utilice únicamente el lavavajillas en entornos domésticos para el lavado de platos del hogar. Está prohibido cualquier otro uso.
- No meta nunca en el lavavajillas objetos que contengan restos de disolventes; existe riesgo de explosión. Tampoco lo utilice para lavar objetos que tengan restos de ceniza, cera o lubricante.

- Los niños deben estar supervisados. No deje que los niños utilicen ni jueguen con el lavavajillas. Esté especialmente alerta cuando la puerta esté abierta. ¡Dentro puede quedar algo de detergente! Después de añadir el detergente, ponga en marcha el lavavajillas de inmediato.



¡ADVERTENCIA!

Los cuchillos y demás objetos puntiagudos deben colocarse con la punta hacia abajo en el cesto para cubiertos o en posición horizontal en los demás cestos.



¡ADVERTENCIA!

Los niños deben estar bajo supervisión; el detergente para lavavajillas es corrosivo.

☐ Bloqueo infantil automático - CL

Puede activar el ajuste Bloqueo infantil automático para evitar que los niños enciendan el lavavajillas. Consulte el capítulo *Ajustes*. CL (Child Lock) aparecerá en la pantalla cuando pulse el panel de control. (Para desbloquear, mantenga pulsado ☐ durante tres segundos).

☐ Bloqueo para niños - CL

Para evitar que los niños detengan el programa de lavado actual, puede activar la función de bloqueo infantil. Una vez que haya iniciado un programa, mantenga pulsado ☐ durante tres segundos. CL (Child Lock) aparecerá en la pantalla al pulsar el panel de control. (Para desbloquear, mantenga pulsado ☐ durante tres segundos).

Instalación

Consulte el capítulo *Instalación*.

Declaración de conformidad

Por medio de la presente, declaramos que este aparato cumple con las directivas europeas pertinentes y los requisitos exigidos en las normas correspondientes.

Función de protección contra desbordamiento

La protección contra desbordamiento comienza a bombear la máquina y apaga el suministro de agua si el nivel de agua del lavavajillas excede el nivel normal. Si se activa la protección contra desbordamiento, aparecerá F54 (Sobrellenado) en la pantalla. Cierre la llave del agua y póngase en contacto con su centro de asistencia técnica más cercano. (Para evitar fugas de agua fuera del lavavajillas, no lo desenchufe de la toma de pared hasta que se haya cerrado la llave del agua en la línea de suministro).

Embalaje

El embalaje externo protege el producto durante el transporte. El material del embalaje es reciclable. Separe los distintos materiales del embalaje para ayudar a reducir el uso de materia prima y los residuos. Su distribuidor puede llevar el embalaje a reciclar o indicarle cuál es el centro de reciclaje más cercano. El embalaje está compuesto de lo siguiente:

- Cartón corrugado hecho con material 100 % reciclado.
- Poliestireno expandido (EPS) sin cloro o flúor añadidos.
- Soportes hechos con madera sin tratar.
- Plástico protector hecho con polietileno (PE).

Reciclaje

El lavavajillas se fabrica y etiqueta para su reciclaje. Cuando este haya alcanzado el final de su vida útil y vaya a ser eliminado, debe dejarse inmediatamente inutilizable. Extraiga el cable de alimentación y córtelo lo más corto posible.

Diríjase a las autoridades locales para obtener información sobre dónde y cómo deshacerse del lavavajillas para reciclarlo adecuadamente.

Símbolos del aparato



Lea las instrucciones de funcionamiento.



Recíclelo como residuo eléctrico.



Homologado de acuerdo con las directivas pertinentes de la UE.

Antes de lavar por primera vez

1. Dureza del agua

Para obtener los mejores resultados de lavado, el lavavajillas requiere un descalcificador de agua (agua de bajo contenido mineral). El agua dura deja una capa blanca en los platos y en el lavavajillas.

Comprobación de la dureza del agua

La dureza del agua se especifica utilizando los grados de dureza del agua alemanes (°dH), los grados de dureza del agua franceses (°fH), los grados de dureza del agua ingleses (°eH) o milimoles por litro (mmol/l).

Una toma de agua con una dureza de más de 5°dH (9°fH / 6°eH / 0,9 mmol/l) debe descalcificarse. Esto se consigue automáticamente con la ayuda del descalcificador de agua integrado. Para que el descalcificador de agua funcione de manera óptima, debe ajustarse según la dureza del agua de la toma. Una vez ajustado, añada la dosis de detergente y abrillantador adecuada para agua blanda.

Póngase en contacto con las instalaciones locales de abastecimiento de agua para comprobar la dureza del agua en su zona.

Anote la dureza del agua: _____

°dH	°fH	°eH	mmol/l	Ajuste recomendado
0-5	0-9	0-6	0,0-0,9	4:00
6-8	10-14	7-10	1,0-1,4	4:01
9-11	15-20	11-14	1,5-2,0	4:02
12-14	21-25	15-18	2,1-2,5	4:03
15-19	26-34	19-24	2,6-3,4	4:04
20-24	35-43	25-30	3,5-4,3	4:05
25-29	44-52	31-36	4,4-5,2	4:06
30-39	53-70	37-49	5,3-7,0	4:07
40-49	71-88	50-61	7,1-8,8	4:08
50	89	62	8,9	4:09

Si la dureza del agua excede los 50°dH (89°fH / 62°eH / 8,9 mmol/l), recomendamos conectar un descalcificador de agua externo.

Aumento del consumo durante la regeneración

El descalcificador de agua incorporado del lavavajillas se regenera regularmente para mantener su función. La regeneración amplía el programa de lavado y aumenta el consumo de energía y agua. La frecuencia con la que se regenera el descalcificador de agua del lavavajillas depende del ajuste seleccionado.

Ejemplo: si el programa Eco 55° se ejecuta con una dureza del agua de 14°dH (25°fH / 18°eH / 2,5 mmol/l), el descalcificador se regenera a intervalos regulares (después de 7 ciclos de lavado), el consumo energético aumenta en 0,015 kWh y el consumo de agua incrementa en 2,3 litros, mientras que la duración del programa se prolonga 3 minutos. La regeneración se produce durante el lavado principal del programa.

¡ADVERTENCIA!

El agua dura deja una capa blanca en los platos y dentro del lavavajillas. ¡Por ello, es importante que seleccione el ajuste adecuado para el descalcificador de agua! Consulte Dureza del agua en el capítulo *Ajustes*.

No ejecute nunca el lavavajillas con el depósito de sal vacío si la toma de agua tiene una dureza del agua superior a 5°dH (9°fH / 6°eH / 0,9 mmol/l).

2. Ajustes básicos

La primera vez que se enciende el lavavajillas, es importante que elija los ajustes correctos para garantizar unos resultados de lavado buenos. Consulte la página 21.

Configuración:

- Abrillantador
- Dureza del agua
- TAB (Detergente todo en uno)

3. ✨ Cómo añadir abrillantador



Si se utiliza abrillantador, se consigue un secado más rápido y con mejores resultados. También se conseguirán unos mejores resultados de lavado, con platos limpios e impecables.

Si ha seleccionado Abrillantador 3:01 - 3:05, rellene el depósito de abrillantador con abrillantador.

1. Abra la tapa del depósito de abrillantador.
2. Añada abrillantador hasta el nivel marcado con la indicación **MAX**.
3. Limpie las salpicaduras de abrillantador que haya alrededor del depósito.
4. Cierre bien la tapa.

El símbolo se iluminará en la pantalla cuando sea necesario añadir abrillantador.

4. 🧂 Añada sal

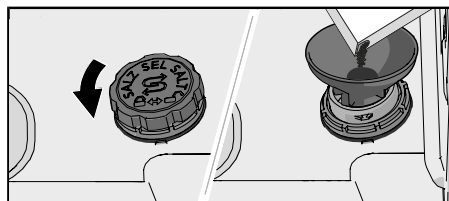

Si el agua utilizada tiene una dureza superior a 5 °dH (9 °fH / 6 °eH / 0,9 mmol/l), rellene con sal.

Si ha seleccionado Dureza del agua - 4:014:09, agregue sal al depósito de sal.

1. Retire la tapa del depósito de sal girándola en sentido contrario a las agujas del reloj.
2. Coloque el embudo suministrado con el lavavajillas dentro del orificio de relleno del compartimento de sal. Antes de lavar por primera vez, vierta aproximadamente 1 l de agua. (Solo se necesita agua la primera vez).

3. Agregue suficiente sal como para llenar el depósito de sal (máx. 750 gram). Utilice sal especial para lavavajillas.
4. Limpie el exceso de sal para que sea posible enroscar bien la tapa.

El símbolo se iluminará en la pantalla cuando sea necesario añadir sal.



¡ADVERTENCIA!

Con el fin de evitar manchas de óxido, los programas de lavado se deben iniciar inmediatamente después de añadir la sal.

Lavado más ecológico

Ahorre energía y agua

Cuando se utiliza un lavavajillas en un entorno residencial, se utiliza por lo general menos energía y agua que si se compara con fregar a mano.

No aclare la vajilla con agua del grifo



No aclare los platos con agua del grifo, ya que ello solo supondrá un aumento del consumo de energía y agua. Simplemente elimine los restos voluminosos de comida antes de cargar el lavavajillas.

Utilice un detergente ecológico

Lea el etiquetado ecológico en el envase.

Si la dosis de detergente, abrillantador y sal es excesiva, el lavado será menos eficaz y se producirá un mayor impacto medioambiental.

Ponga el lavavajillas cuando esté completamente cargado

Para ahorrar energía y agua, espere hasta que el lavavajillas esté lleno antes de ejecutar un programa (consulte el número de ajustes de cubiertos estándar). Utilice el programa  1h 65° con la opción  Lavado rápido para aclarar los platos si hay olores desagradables.

Ejecute los programas a baja temperatura

Si la vajilla está poco sucia, puede seleccionar un programa de temperatura baja.

Selección del programa de lavado – Eco 55°

Este programa es adecuado para lavar platos con suciedad normal y es el programa más eficaz en términos de consumo combinado de energía y agua. Este programa se utiliza para evaluar el cumplimiento de la legislación de la UE en materia de ecodiseño.

El programa de lavado está diseñado para lavar de forma eficaz con el menor consumo de energía y agua que sea posible. El programa lava a baja temperatura durante mucho tiempo.

Active los ajustes – Auto Dry

Si activa la opción Auto Dry conseguirá mejores resultados de secado y un programa de lavado más corto, ya que abre automáticamente la puerta del lavavajillas. Espere a que el lavavajillas indique que el programa ha finalizado y que los platos se hayan enfriado antes de vaciarlo. (Si el lavavajillas está empotrado, los muebles que lo rodeen deben ser resistentes a la condensación del lavavajillas.)

Conecte la máquina a una toma de agua fría

Conecte el lavavajillas a la toma de agua fría si el edificio tiene calefacción de gasoil, eléctrica o de gas.

Conecte la máquina a una toma de agua caliente

Conecte el lavavajillas a la toma de agua caliente (máx. 70 °C) si el edificio utiliza sistemas de calefacción energéticamente eficientes como calefacción urbana, energía solar o geotérmica. Si elige una conexión de agua caliente, se reduce el consumo energético del lavavajillas.

¡NOTA!

No sobrepase la temperatura del suministro de agua permitida. Algunos materiales utilizados en algunos utensilios de cocina no resisten temperaturas muy altas. Consulte *Vajilla delicada* en el capítulo *Carga del lavavajillas*.

Carga del lavavajillas

Vajilla delicada

Algunos utensilios de cocina no son aptos para lavavajillas. Esto puede deberse a varios motivos. Algunos materiales no resisten temperaturas muy altas, y otros se pueden dañar con el detergente para lavavajillas.

Tenga cuidado con, por ejemplo, objetos hechos a mano, decoración delicada, vidrio/cristalería, plata, cobre, hojalata, aluminio, madera y plástico. Compruebe si tienen la indicación "Apto para lavavajillas".

La carga afecta a los resultados

Cargue los platos con cuidado para garantizar los mejores resultados de lavado y secado con el menor consumo de energía y agua posible. Permita que su lavavajillas llegue a todas las superficies y las limpie, y que seque los platos lo más a fondo posible.

- Todas las superficies sucias deben mirar hacia dentro y hacia abajo.
- Los platos no se deberían colocar uno dentro de otro ni unos encima de otro.
- Coloque en ángulo los platos que tengan cavidades, como las tazas, para que el agua de aclarado no se quede en ellos. Esto es también importante para los objetos de plástico.
- Asegúrese de que los objetos pequeños no se puedan caer por el cesto del lavavajillas. Para ello, colóquelos en el cesto para cubiertos.

Los cestos del lavavajillas

El lavavajillas está equipado con un cesto superior y un cesto inferior con cesto para cubiertos.

El aspecto de los cestos puede variar en función de la configuración del lavavajillas.

Cesto superior

Coloque los vasos, tazas, cuencos, platos auxiliares y platos pequeños en el cesto superior. ¡Todas las superficies sucias deben mirar hacia dentro y hacia abajo! Las copas se colocan en la rejilla para copas y los cuchillos se colocan en el soporte para cuchillos de la derecha.

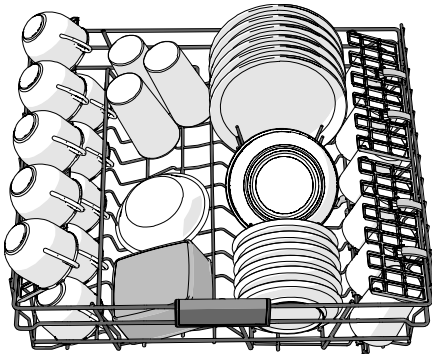

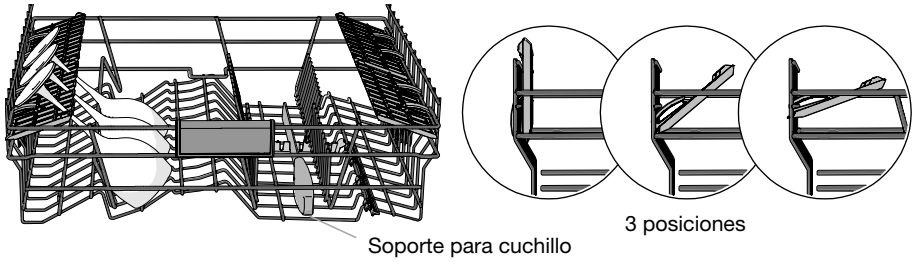

Elevación y bajada del cesto superior

1. Extraiga el cesto superior.
2. Sujete los lados con ambas manos y elévelo.
3. Si el cesto superior se eleva mientras está en la posición superior, caerá a la posición inferior. Tenga en cuenta que ambos lados del cesto siempre deben ajustarse a la misma altura.

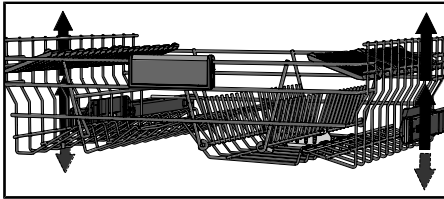

Cesto inferior

Coloque platos, platos auxiliares, platos para servir, ollas y cubiertos (en el cesto para cubiertos) en el cesto inferior.

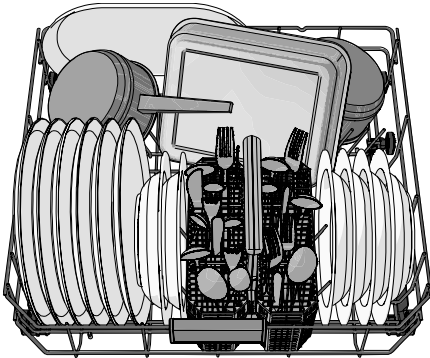

Guías abatibles

Las guías abatibles se pueden plegar para facilitar la carga de ollas y cuencos.

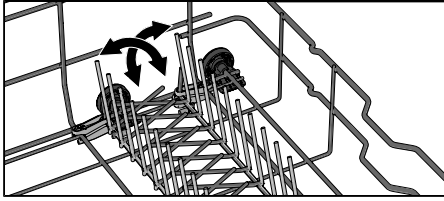

Cesto para cubiertos

Coloque los cubiertos con los mangos hacia abajo, salvo en el caso de los cuchillos, y espárzalos tanto como sea posible. Asegúrese de que las cucharas no se introduzcan unas dentro de otras.

Coloque el cesto para cubiertos en el cesto inferior.

Cesto para cubiertos con tapa

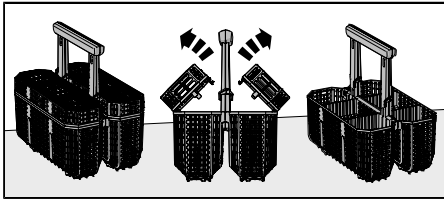

La tapa del cesto para cubiertos se puede quitar.

Cesto para cubiertos flexible

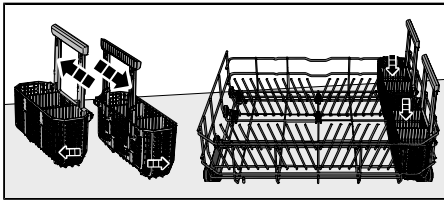

El cesto para cubiertos es flexible y se puede separar en dos partes, que luego se pueden acoplar en un lateral de la cesta inferior.

💡 ¡NOTA!

Asegúrese de que los brazos aspersores giren sin impedimentos.

Uso del lavavajillas

Añada el detergente

Siga las instrucciones que figuran en el envase del detergente. Este lavavajillas está equipado con un descalcificador de agua; use dosis de detergente y abrillantador adecuados para agua blanda.

Si la dosis de detergente es excesiva, el lavado será menos eficaz y se producirá un mayor impacto medioambiental.

Depósito de detergente

El depósito de detergente debe estar seco cuando añada el detergente.

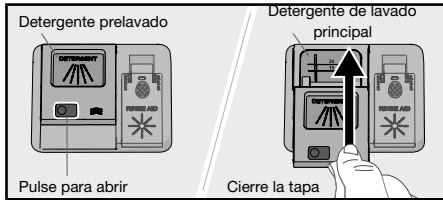

Si se utiliza detergente para lavavajillas en polvo o líquido, agregue una pequeña cantidad de detergente en el depósito para detergente prelavado.

💡 ¡NOTA!

Utilice exclusivamente detergente para lavavajillas. No debe utilizarse líquido lavavajillas para lavar a mano, ya que la espuma que se forma impide que el lavavajillas funcione eficazmente.

Detergente todo en uno

En el mercado hay muchos tipos de detergentes todo en uno. Lea con detenimiento las instrucciones de uso de estos productos.

Active el ajuste TAB cuando utilice un detergente todo en uno que contenga abrillantador.

Las pastillas para lavavajillas no son recomendables para programas cortos (de menos de 75 minutos). En su lugar, utilice detergente para lavavajillas líquido o en polvo.

💡 ¡NOTA!

Para conseguir unos resultados de lavado y secado óptimos, utilice un detergente para lavavajillas normal junto con abrillantador y sal dispensados por separado.

Póngase en contacto con el fabricante del detergente si tiene preguntas sobre el mismo.

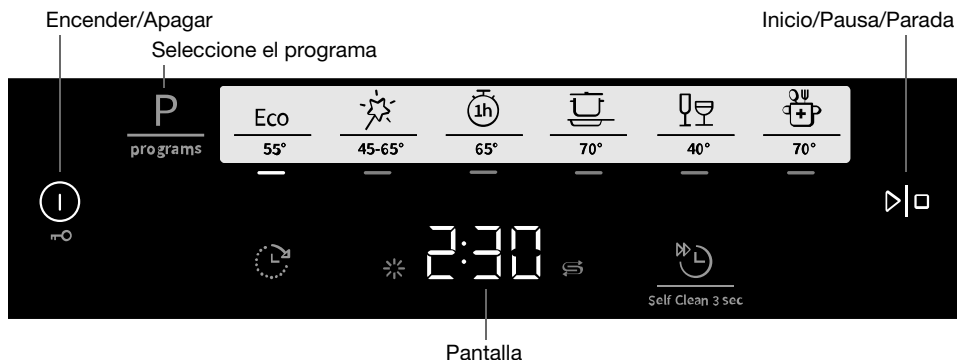

⚠ ¡NOTA!

El panel de control solo reacciona al uso cuando la puerta está cerrada.

① Encender/Apagar

Cierre bien la puerta, de lo contrario el lavavajillas no se iniciará. Pulse . También abra la llave del agua si está cerrada.

P Seleccione el programa

Elija un programa que se adapte al tipo de platos y al grado de suciedad. Eco 55° siempre está preseleccionado.

Presione P una o más veces hasta que se active el programa deseado, que se indica con una luz indicadora.

Eco **Eco 55°**

Este programa es adecuado para lavar platos con suciedad normal y es el programa más eficaz en términos de consumo combinado de energía y agua. Este programa se utiliza para evaluar el cumplimiento de la legislación de la UE en materia de ecodiseño.

Puede obtener más información sobre un lavado más ecológico en el capítulo *Lavado más ecológico*.

Para vajilla muy sucia y con mucha grasa, se debe usar un programa con temperaturas más altas.

Auto 45-65°

El lavavajillas puede calcular el grado de suciedad de la vajilla y ajustar el consumo de agua y la temperatura según corresponda. Si el lavavajillas está recién instalado, el programa debe ejecutarse cinco veces hasta que esté totalmente adaptado y pueda proporcionar los mejores resultados.

1h 65°

Un programa rápido para restos ligeramente secos. (Este programa no está previsto para alimentos quemados, como los presentes en las fuentes para horno).

La opción Auto Dry es importante para garantizar los mejores resultados de secado.



Intensivo 70°

Un programa con una temperatura alta para disolver la grasa en vajilla muy sucia, por ejemplo, cacerolas, fuentes y bandejas de horno. Si el lavavajillas no se llena por completo con este tipo de vajilla, puede añadir platos y otra vajilla.



Vidrio 40°

Un programa de lavado suave con una temperatura baja para lavar objetos frágiles hechos de cristal/vidrio. Recuerde utilizar una cantidad pequeña de detergente y colocar los objetos de tal forma que no se toquen entre sí durante el lavado. Consulte también *Vajilla delicada* en el capítulo *Carga del lavavajillas*. En este programa también se puede lavar la porcelana sin restos secos que se acaba de utilizar.



Higiene 70°

Este programa es perfecto para las situaciones en las que las exigencias en materia de higiene son especialmente altas como, por ejemplo, el lavado de biberones y tablas de cortar. La temperatura es alta en el lavado principal y en el aclarado final.

Self Clean 3 sec Autolimpieza

Programa autolimpieza para la limpieza higiénica de la cuba del lavavajillas, los brazos aspersores y los tubos aspersores.

Este programa se debería poner en marcha (con la máquina sin platos) utilizando un detergente para lavavajillas normal o ácido cítrico. En el mercado también encontrará limpiadores especiales para lavavajillas. Para eliminar los depósitos de cal, consulte *Cuba del lavavajillas* en el capítulo *Mantenimiento y limpieza*.



¡NOTA!

CLn El lavavajillas indicará a intervalos regulares que Autolimpieza debe ejecutarse.

Mantenga pulsado Self Clean 3 sec hasta que se muestre CLn en la pantalla para seleccionar el programa.

Selección de opciones

Pulse las opciones (☺, ☹) para activarlas. (Las opciones disponibles varían según los programas).



Inicio diferido

Si selecciona Inicio diferido, el lavavajillas se pondrá en funcionamiento entre 1 y 24 horas después de haber pulsado ▷□.

1. Pulse ☺ una vez para activar Inicio diferido. Púlselo varias veces o manténgalo pulsado, para establecer el número de horas deseado. La duración de Inicio diferido se muestra en la pantalla.
2. Pulse ▷□. El contador empieza la cuenta atrás y el lavavajillas se pone en marcha una vez transcurrido el tiempo seleccionado.

Si desea cancelar la opción Inicio diferido, mantenga pulsado el botón ▷□ durante tres segundos.

No disponible para: Autolimpieza



Lavado rápido

Esta opción acorta el tiempo de programa, pero utiliza más energía y agua.

Pulse ☹ para activar la opción. La duración del programa se actualiza en la pantalla.

▷|◻ Inicio/Pausa/Parada

Pulse ▷|◻. La pantalla comienza la cuenta regresiva.

Detener o cambiar un programa

Mantenga pulsado ▷|◻ durante tres segundos para pausar el programa. Si desea interrumpir o cambiar el programa después de poner en marcha el lavavajillas, mantenga pulsado ▷|◻ durante otros cinco segundos.

Abra la puerta y añada detergente nuevo si la tapa del dispensador de detergente se ha abierto. Cierre la puerta. Luego seleccione un nuevo programa y pulse ▷|◻.

Tiempo restante de programa

Una vez que haya seleccionado un programa y unas opciones, se muestra el tiempo empleado por el programa la última vez que fue utilizado.

Una vez que haya iniciado el lavavajillas, la pantalla muestra el tiempo restante del programa. El tiempo restante se actualiza durante la fase de secado.

El tiempo restante puede variar en función de la temperatura de suministro de agua, la cantidad de vajilla, la temperatura ambiente y otros factores.

Si desea añadir más platos¹⁾

Mantenga pulsado ▷|◻ durante tres segundos para pausar el programa. Abra la puerta. Añada los platos y cierre la puerta. Pulse ▷|◻.

Corte de energía

Si el lavavajillas se ha apagado debido a un corte de energía mientras se estaba ejecutando un programa de lavado, el programa se restablecerá cuando vuelva la electricidad. Si se corta la alimentación durante el secado, el programa se interrumpe.

Si abre la puerta durante más de 2 minutos durante el proceso de secado, el programa se interrumpirá.

Una vez que haya terminado el programa

Cuando el programa termina, en la pantalla aparece el texto "End".

Al final del programa se emitirá una breve señal sonora. El capítulo *Ajustes* describe cómo cambiar esta función.

El lavavajillas se apagará automáticamente cuando termine el programa. Cierre la llave de agua después de cada uso (si así lo requiere su compañía de seguros).

Los mejores resultados de secado

- Cargue el lavavajillas al máximo.
- Coloque en ángulo los platos que tengan cavidades, como las tazas, para que el agua de aclarado no se quede en ellos. Esto es también importante para los objetos de plástico.
- Añada abrillantador o aumente el ajuste de la dosis de abrillantador.
- Active los ajustes Auto Dry. Consulte el capítulo *Ajustes*.

¹⁾ Si se ha abierto la tapa del dispensador de detergente, no debe añadir más platos.









- Deje enfriar los platos antes de vaciar el lavavajillas.

Vaciado del lavavajillas

La porcelana caliente es más frágil. Deje que los platos se enfríen dentro del lavavajillas antes de sacarlos.

Vacíe primero el cesto inferior para evitar que caiga agua del cesto superior a los platos del cesto inferior.

Tabla del programa

Programa	Detergente (ml)	Opciones	Número de prelavados	Lavado principal	Número de aclarados	Aclarado final	Valores de consumo ¹⁾		
							Tiempo de lavado (aprox. hrs:min)	Energía (kWh aprox.)	Consumo de agua (litros)
Eco Eco 55° ²⁾	25	 ³⁾		55 °C	2	49 °C	3:10	0,74	9,7
 Auto 45-65°	25	 ³⁾	1-2	45-65 °C	2-3	60 °C	2:10-3:10	0,9-1,4	12,0-19,0
 1h 65°	25	 ³⁾		65 °C	3	65 °C	1:00	1,1	13,0
 Intensivo 70°	25		2	70 °C	2	70 °C	2:50	1,6	15,5
 Vidrio 40°	20			40 °C	2	50 °C	1:40	0,7	10,0
 Higiene 70°	25			70 °C	2	70 °C	1:05	1,3	9,5

¹⁾ Los valores de consumo varían dependiendo de la temperatura del agua entrante, la temperatura ambiente, el tamaño de la carga, las funciones adicionales seleccionadas, etc. Los valores del programa Eco 55° son exactos, mientras que el resto son meramente indicativos. El descalcificador de agua incorporado del lavavajillas se regenera regularmente para mantener su función. La regeneración amplía el programa de lavado y aumenta el consumo de energía y agua. La frecuencia con la que se regenera el descalcificador de agua del lavavajillas depende del ajuste seleccionado.

²⁾ Este programa es adecuado para lavar platos con suciedad normal y es el programa más eficaz en términos de consumo combinado de energía y agua. Este programa se utiliza para evaluar el cumplimiento de la legislación de la UE en materia de ecodiseño.

³⁾ Auto Dry. Consulte el capítulo Ajustes.

Ajustes

1. Pulse **ⓘ**.
2. Para abrir el menú de ajustes del lavavajillas, mantenga pulsado **P** y **⌂** hasta que aparezca SET en la pantalla.
3. Pulse **↻** para pasar por el menú de ajustes.
4. Pulse **P** para pasar por las opciones.
5. Confirme el ajuste seleccionado presionando la tecla **↻**.
6. Para salir, avance por todo el menú o pulse **ⓘ**.



Ajustes	Opciones	
Bloqueo infantil automático (CL)	1:00 (Encendido) 1:01 (Apagado)	Puede activar el ajuste Bloqueo infantil automático para evitar que los niños pongan en marcha el lavavajillas. Para desactivar o activar temporalmente el ajuste Bloqueo infantil automático, mantenga pulsado ⓘ durante tres segundos. <i>CL (Child Lock) aparecerá en la pantalla al pulsar el panel de control. (Para desbloquear, mantenga pulsado ⓘ durante tres segundos).</i>
Señal sonora (Sounds)	2:00 - 2:03 (2:00 Encendido)	Un pitido confirma que se ha pulsado el panel de control. El pitido indica cuándo un programa de lavado ha llegado a su fin. <i>Los mensajes de error se indican siempre con una señal sonora fuerte.</i>
Abrillantador	3:00 - 3:05 (3:00 Encendido)	Ajuste la dosis del abrillantador. El dispensador de abrillantador puede ajustarse entre 3:00 (Desactivado) y 3:05 (Dosis alta). Aumente la dosis de abrillantador: <ul style="list-style-type: none"> • si la vajilla tiene marcas de agua. Reduzca la dosis del abrillantador: <ul style="list-style-type: none"> • si la vajilla tiene un revestimiento blanco/azul pegajoso; • si la vajilla tiene arañazos;

Ajustes	Opciones	
		<ul style="list-style-type: none"> si se forma espuma. Si el agua es muy blanda, el abrillantador se puede diluir con agua al 50 %. <p><i>Preseleccionado de fábrica: 3:04</i></p>
Dureza del agua	4:00 - 4:09 (4:00 Encendido)	<p>Ajuste del descalcificador de agua. Seleccione un ajuste en función de la dureza de la conexión de agua. ¡Es importante que este ajuste sea el correcto!</p> <p>Consulte <i>1 Dureza del agua</i> en el capítulo <i>Antes de lavar por primera vez</i>.</p> <p>Si el agua utilizada tiene una dureza superior a 5 °dH (9 °fH / 6 °eH / 0,9 mmol/l), rellenar con sal.</p> <p><i>Para un suministro de agua con una dureza inferior a 6°dH (10°fH / 7°eH / 1,0 mmol/l), seleccione 4:00. El descalcificador de agua se desactiva y no es necesario agregar sal.</i></p> <p><i>Preseleccionado de fábrica: 4:04</i></p>
TAB (Detergente todo en uno)	5:00 (Encendido) 5:01 (Apagado)	<p>Active este ajuste cuando utilice un detergente todo en uno que contenga abrillantador.</p> <p>Este ajuste reduce la dosis de abrillantador e influye en la frecuencia con la que se regenera el descalcificador incorporado del lavavajillas.</p> <p><i>Preseleccionado de fábrica: 5:00</i></p>
Auto Dry	6:00 (Encendido) 6:01 (Apagado)	<p>La puerta del lavavajillas se abre automáticamente, lo cual reduce la duración del programa y mejora los resultados de secado. Espere a que el lavavajillas le indique el programa ha finalizado y que los platos se han enfriado antes de vaciarlo. (Si el lavavajillas está empotrado, los muebles que lo rodeen deben ser resistentes a la condensación del lavavajillas.)</p> <p><i>No disponible para: Higiene 70°, Autolimpieza Auto Dry está preseleccionado y no se puede desactivar para el programa Eco 55°.</i></p>
Lectura de error	F--	<p>Cualquier mensaje de error.</p> <p><i>Cuando se ponga en contacto con el departamento de asistencia técnica, puede que tenga que indicarles los mensajes de error más recientes.</i></p>
Restaurar valores predeterminados de fábrica	rSt	<p>Restaura todos los ajustes a los valores predeterminados de fábrica.</p> <p>Seleccione rSt y confirme pulsando \triangleright.</p>
Salir	End	<p>Para salir del menú de ajustes del lavavajillas, seleccione End y pulse \odot.</p> <p>(El menú se cierra automáticamente al cabo de tres segundos).</p>

Mantenimiento y limpieza

✨ Cómo añadir abrillantador

Cuando es necesario añadir abrillantador se ilumina el símbolo de arriba en la pantalla.

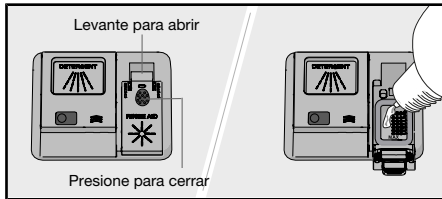

1. Abra la tapa del depósito de abrillantador.
2. Añada abrillantador hasta el nivel marcado con la indicación **MAX**.
3. Limpie las salpicaduras de abrillantador que haya alrededor del depósito.
4. Cierre bien la tapa.

Después de añadir sal es posible que el símbolo tarde unos momentos en apagarse.

⚙ Añada sal

Cuando es necesario añadir sal se ilumina el símbolo de arriba en la pantalla.

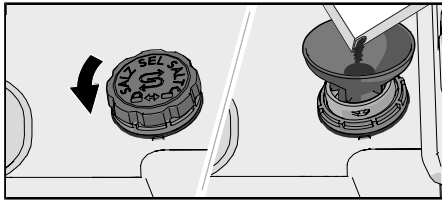

1. Retire la tapa del depósito de sal girándola en sentido contrario a las agujas del reloj.
2. Coloque el embudo suministrado con el lavavajillas en el orificio de llenado del depósito de sal. (Solo necesitará agua la primera vez).
3. Agregue suficiente sal como para llenar el depósito de sal (máx. 750 gram). Utilice sal especial para lavavajillas.
4. Limpie el exceso de sal para que sea posible enroscar bien la tapa.

Después de añadir sal es posible que el símbolo tarde unos momentos en apagarse.



¡ADVERTENCIA!

Con el fin de evitar manchas de óxido, los programas de lavado se deben iniciar inmediatamente después de añadir la sal.

No eche nunca detergente para lavavajillas en el depósito de sal. De lo contrario, estropeará el descalcificador.

Limpiar filtro

El filtro retiene los restos grandes de comida que no deben pasar a través de la bomba de desagüe. Vacíe el filtro cuando sea necesario. Debe limpiarse regularmente dependiendo de la frecuencia de uso del lavavajillas.

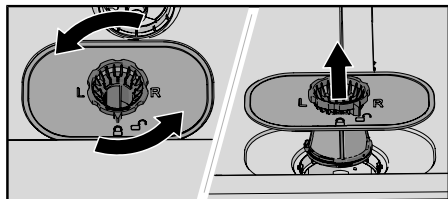

1. Gire el anillo de bloqueo en sentido antihorario y quite el filtro levantándolo hacia arriba.
2. Vacíe y limpie el filtro.
3. Vuelva a colocar el filtro y gire el anillo de cierre en el sentido de las agujas del reloj hasta que haga tope. Compruebe que los bordes queden sellados correctamente.

💡 ¡NOTA!

Los resultados del lavado pueden verse afectados si el filtro no está instalado correctamente. El lavavajillas no debe usarse si el filtro no está colocado de forma adecuada.

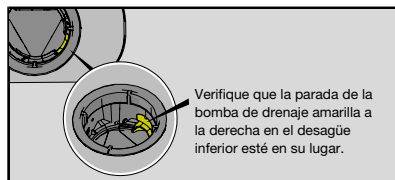

Limpeza de los brazos aspersores

Los orificios y los rodamientos se pueden bloquear ocasionalmente. Elimine todos los residuos utilizando un alfiler o un objeto similar. Los brazos aspersores también cuentan con orificios en la parte inferior.

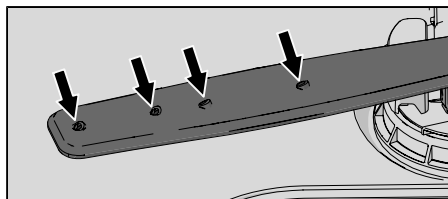

Para facilitar la limpieza, es posible retirar los brazos aspersores. Acuérdesse de volver a instalarlos firmemente en su lugar posteriormente.

Brazo aspersor superior

- Extraiga el cesto superior.
- Desenrosque los rodamientos del brazo aspersor en sentido contrario a las agujas del reloj para retirar el brazo aspersor del cesto superior.

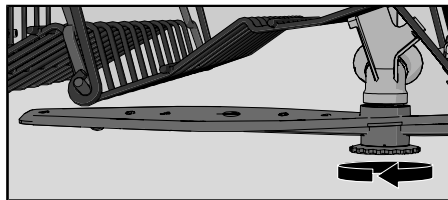

Brazo aspersor inferior

- Desmonte el brazo aspersor inferior tirando de él hacia arriba.

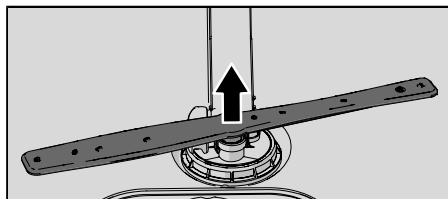

Limpie el exterior del lavavajillas

Puerta y junta de la puerta

Abra la puerta. Limpie los lados de la puerta y la junta de la puerta periódicamente con un paño ligeramente húmedo. Limpie la junta de la puerta del borde delantero inferior del lavavajillas con un cepillo.

Panel de control

Mantenga el panel de control limpio. Si es necesario, límpielo con un paño seco o ligeramente húmedo. No utilice nunca productos de limpieza ya que pueden rayar la superficie.

CLn - Ejecute el programa Autolimpieza

Cuba del lavavajillas

La cuba del lavavajillas está hecha de acero inoxidable y se mantiene limpia durante un uso normal (cuando se utiliza periódicamente).

Si utiliza agua dura, es posible que se acumulen depósitos de cal en el lavavajillas. Si esto sucede, ejecute el programa Autolimpieza con dos cucharadas de ácido cítrico en el depósito de detergente (sin platos en la máquina). En el mercado también hay disponibles productos limpiadores de lavavajillas especiales.

Eliminación de los bloqueos

Desbloqueo de la bomba de desagüe

Si el lavavajillas se queda con agua cuando el programa ha terminado, puede haber algo que esté bloqueando la bomba de desagüe, lo que dará como resultado el mensaje de error Fallo salida de agua.

1. Apague la máquina usando  y desenchufe la toma de pared.
2. Retire el filtro.
3. Retire el agua de la cuba del lavavajillas.
4. Para inspeccionar la bomba de desagüe, retire la parada de la bomba de drenaje amarilla que se encuentra a la derecha en el desagüe inferior. (Use alicates si fuera necesario).

5. Gire la rueda de la bomba situada detrás de la parada de la bomba de drenaje con la mano. Extraiga con cuidado cualquier objeto afilado, como vidrio.
6. Vuelva a colocar la parada de la bomba de drenaje. Vuelva a colocar el filtro.
7. Enchufe la máquina de nuevo.

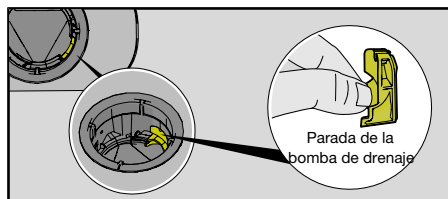

⚠ ¡NOTA!

No olvide de volver a colocar la parada de la bomba de drenaje.

Desbloqueo del filtro del tubo de entrada

Si el suministro de agua contiene pequeñas partículas, el filtro externo del tubo de entrada se puede obstruir, lo que da como resultado el mensaje de error Fallo entrada de agua.

1. Apague la máquina usando y desenchufe la toma de pared.
2. Apague la llave del agua.
3. Desatornille el tubo de entrada.
4. Quite con cuidado el filtro externo del tubo de entrada y límpielo.
5. Vuelva a colocar el filtro y compruebe que la junta esté colocada correctamente.
6. Atornille el tubo de entrada con firmeza en su sitio.
7. Enchufe la máquina a la toma de pared y abra la llave del agua. Deje que la presión se normalice durante un tiempo y compruebe que la conexión sea impermeable.

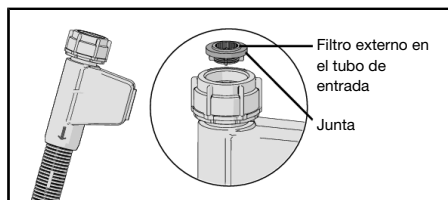

Almacenamiento durante el invierno / transporte

Guarde el lavavajillas a temperaturas por encima del grado de congelación y evite transportarlo durante distancias largas cuando haga mucho frío. Transpórtelo en posición vertical o tumbado sobre su parte trasera.

Antes de transportar un lavavajillas usado o antes de almacenarlo durante un largo periodo de tiempo, primero se debe quitar el agua de la máquina.

Solución de problemas

Mensajes de error		Acción
F10	Sobrellenado	Desbloqueo de la bomba de desagüe. Véase el capítulo <i>Mantenimiento y limpieza</i> . Si el problema persiste, póngase en contacto con su centro de asistencia técnica más cercano.
F11	Fallo salida de agua	Consulte «El lavavajillas no desagua por completo» en el apartado «Problema» de la tabla siguiente. Si el problema persiste, póngase en contacto con su centro de asistencia técnica más cercano.
F12	Fallo entrada de agua	Compruebe que la llave del agua esté abierta. Compruebe que el filtro exterior del tubo de entrada no esté bloqueado. Consulte <i>Desbloqueo del filtro del tubo de entrada</i> en el capítulo <i>Mantenimiento y limpieza</i> . Si el problema persiste, póngase en contacto con su centro de asistencia técnica más cercano.
F40	Fuga en válvula de entrada	Cierre la llave del agua y póngase en contacto con su centro de asistencia técnica más cercano.
F41	Fallo calefactor 1	Cierre la llave del agua. Desenchufe la toma de pared y póngase en contacto con el centro de asistencia técnica más cercano.
F54	Sobrellenado	Cierre la llave del agua y póngase en contacto con su centro de asistencia técnica más cercano. Para evitar fugas de agua fuera del lavavajillas, no desenchufe la toma de pared hasta que se haya cerrado la llave del agua de la línea de suministro.
F67	Fallo entrada de agua	Compruebe que la llave del agua esté abierta. Compruebe que el filtro exterior del tubo de entrada no esté bloqueado. Consulte <i>Desbloqueo del filtro del tubo de entrada</i> en el capítulo <i>Mantenimiento y limpieza</i> . Si el problema persiste, póngase en contacto con su centro de asistencia técnica más cercano.

Pulse cualquier botón para borrar el mensaje de error.

Problema	Causas posibles	Acción
El panel de control no reacciona cuando se presiona.	Ha presionado el panel de control demasiado pronto después de cerrar la puerta.	Espere un momento e inténtelo de nuevo.
	La puerta está abierta.	El panel de control solo reacciona al uso cuando la puerta está cerrada.
	El bloqueo infantil o Bloqueo infantil automático está activado.	Consulte el capítulo <i>Instrucciones de seguridad</i> .
	Suciedad en el panel de control.	Límpielos con un paño seco o ligeramente humedecido.
La puerta no se puede cerrar.	Los cestos no están bien colocados.	Asegúrese de que los cestos estén bien colocados en horizontal.

Problema	Causas posibles	Acción
		Asegúrese de que la vajilla no impida que los cestos se deslicen correctamente hasta colocarse en su lugar.
	El cierre de la puerta no encaja en su lugar y no queda bloqueado.	Compruebe el cierre de la puerta. Si no encaja en su posición y no queda bloqueado, abra la puerta. Mantenga pulsado P y ▷ ◻ hasta que la pantalla comience la cuenta regresiva. Espere hasta que finalice la cuenta regresiva (60 segundos). Cierre la puerta. Compruebe que el cierre de la puerta haga clic y se bloquee.
El lavavajillas no se pone en funcionamiento.	No se ha pulsado ▷ ◻.	Pulse ▷ ◻. La pantalla comienza la cuenta regresiva.
	La puerta no está bien cerrada.	Compruébelo.
	Ha abierto el lavavajillas para añadir más platos durante el transcurso de un programa.	Cierre la puerta y pulse ▷ ◻.
	El cierre de la puerta no ha encajado en su lugar y no ha quedado bloqueado.	Compruebe el cierre de la puerta. Si no encaja en su posición y no queda bloqueado, abra la puerta. Mantenga pulsado P y ▷ ◻ hasta que la pantalla comience la cuenta regresiva. Espere hasta que finalice la cuenta regresiva (60 segundos). Cierre la puerta. Compruebe que el cierre de la puerta haga clic y se bloquee.
	Compruebe que se haya seleccionado la opción Inicio diferido.	Mantenga pulsado el botón ▷ ◻ durante cinco segundos si desea cancelar la opción Inicio diferido.
	El enchufe no está conectado a la toma eléctrica.	Compruébelo.
	Se ha fundido un fusible/disyuntor.	Compruébelo.
La vajilla no queda limpia.	Los brazos aspersores no giran.	Asegúrese de que la vajilla no obstaculice el movimiento de los brazos.
	Orificios o rodamientos del brazo aspersor bloqueados.	Limpie los brazos aspersores. Consulte el capítulo <i>Mantenimiento y limpieza</i> .

Problema	Causas posibles	Acción
	Programa de lavado no adecuado	Seleccione un programa con una temperatura alta para disolver la grasa en platos muy sucios, como Intensivo 70°.
	Dosis de detergente incorrecta.	Administre una dosis acorde a la dureza del agua. Si la dosis de detergente es insuficiente o excesiva, los resultados de lavado serán peores.
	Detergente viejo. El detergente es un producto perecedero.	No compre paquetes grandes.
	Vajilla cargada incorrectamente.	No cubra la porcelana con cuencos grandes u objetos similares. Procure no colocar vasos muy altos en las esquinas de los cestos. Consulte el capítulo <i>Carga del lavavajillas</i> .
	Los vasos y las tazas se han volcado durante el programa.	Coloque la vajilla de forma que quede estable.
	El filtro está obstruido.	Limpie el filtro.
	El filtro no está colocado correctamente.	Compruebe que el filtro esté colocado correctamente. Consulte el capítulo <i>Mantenimiento y limpieza</i> .
	Ausencia de la parada de la bomba de drenaje.	Verifique que la parada de la bomba de drenaje amarilla a la derecha del desagüe inferior esté en su lugar. Consulte el capítulo <i>Mantenimiento y limpieza</i> .
Manchas en acero inoxidable o plata.	Algunos alimentos, por ejemplo, la mostaza, la mayonesa, el limón, el vinagre, la sal y los aderezos, pueden manchar el acero inoxidable si se dejan durante mucho tiempo.	Aclare los restos de este tipo de alimentos si no va a poner el lavavajillas en funcionamiento de inmediato. Si quiere, puede usar 1h 65° con la opción Lavado rápido.
	El acero inoxidable puede manchar la plata si ambos materiales entran en contacto durante el lavado. El aluminio también puede dejar marcas en la vajilla.	Para evitar que aparezcan marcas y manchas, separe los platos hechos de distintos metales, como plata, acero inoxidable y aluminio.
La vajilla tiene manchas o revestimientos.	La dosis de abrillantador no está bien ajustada.	Consulte el capítulo <i>Ajustes</i> .

Problema	Causas posibles	Acción
	El ajuste TAB se activa y se está utilizando un detergente todo en uno con un efecto de secado insuficiente.	Cambie el detergente todo en uno o desactive el ajuste TAB y añada sal y abrillantador por separado. Consulte <i>Abrillantador</i> en el capítulo <i>Ajustes</i> .
	El depósito de sal está vacío.	Añada sal. Consulte el capítulo <i>Antes de lavar por primera vez</i> .
	El descalcificador de agua no está bien ajustado.	Consulte <i>Dureza del agua</i> en el capítulo <i>Ajustes</i> .
	El descalcificador de agua tiene fugas de sal.	Compruebe que la tapa del depósito de sal esté bien apretada. De lo contrario, póngase en contacto con su centro de asistencia técnica más cercano.
	Una temperatura demasiado alta y/o una cantidad excesiva de detergente pueden causar decapado en el vidrio. Lamentablemente, esto no puede remediarse, pero sí prevenirse.	Lave los objetos de vidrio a baja temperatura y con una cantidad moderada de detergente. Póngase en contacto con el fabricante del detergente.
La vajilla tiene un revestimiento blanco/azul pegajoso.	La dosis de abrillantador ajustada es demasiado alta.	Reduzca la dosis. Consulte el capítulo <i>Ajustes</i> . Si el agua es muy blanda, tal vez tenga que diluir el abrillantador con agua al 50 %.
Quedan manchas tras el lavado.	Las manchas de lápiz labial, té o café pueden ser difíciles de eliminar.	Utilice un detergente con agente blanqueador.
Residuos de detergente en el depósito de detergente después del lavado.	El depósito de detergente estaba húmedo cuando añadió el detergente.	El depósito de detergente debe estar seco cuando añada el detergente.
	El depósito de detergente se ha bloqueado.	Compruebe que los platos no sean los causantes de no poder abrir el depósito de detergente.
Se oye un repiqueteo durante el lavado.	La vajilla no está bien colocada o los brazos aspersores no giran.	Asegúrese de que la vajilla esté colocada de forma segura. Haga girar los brazos aspersores para asegurarse de que no choquen contra ningún objeto.
Se muestra 1 minuto durante un período más largo en la pantalla.	El programa está durando más de lo previsto.	No realice ninguna acción. El tiempo del programa se almacena y la próxima vez que seleccione este programa se mostrará el tiempo correcto.
El lavavajillas no desagua por completo.	El filtro está obstruido.	Limpie el filtro.

Problema	Causas posibles	Acción
	El filtro no está colocado correctamente.	Compruebe que el filtro esté colocado correctamente. Consulte el capítulo <i>Mantenimiento y limpieza</i> .
	Hay suciedad en la bomba de vaciado.	Limpe la bomba de vaciado. Consulte el capítulo <i>Mantenimiento y limpieza</i> .
	Ausencia de la parada de la bomba de drenaje.	Verifique que la parada de la bomba de drenaje amarilla a la derecha del desagüe inferior esté en su lugar. Consulte el capítulo <i>Mantenimiento y limpieza</i> .
	El tubo de desagüe tiene dobleces.	Asegúrese de que el tubo no tenga dobleces ni codos excesivos.
	El tubo de desagüe está obstruido.	Desconecte el tubo de desagüe por el punto por el que está conectado al sifón del fregadero. Asegúrese de que no se haya obstruido con restos de suciedad y de que el diámetro interior de la conexión sea de 14 mm como mínimo.
El lavavajillas huele mal.	Hay suciedad alrededor de las juntas y en las esquinas.	Limpe la suciedad con un cepillo y un producto de limpieza que genere poca espuma.
	Ha seleccionado programas de baja temperatura durante un periodo prolongado.	Ponga en marcha un programa con una temperatura más alta una o dos veces al mes. O ponga en marcha un programa autolimpieza. Consulte Autolimpieza en el capítulo <i>Uso del lavavajillas</i> .
Depósitos de grasa en el lavavajillas.	Ha seleccionado programas de baja temperatura durante un periodo prolongado.	Seleccione un programa con una temperatura alta para disolver la grasa en platos muy sucios, como Intensivo 70°.O ejecute un programa autolimpieza. Consulte Autolimpieza en el capítulo <i>Uso del lavavajillas</i> .
La vajilla no sale bastante seca.	El ajuste Auto Dry no se ha activado.	Active los ajustes Auto Dry. Consulte el capítulo <i>Ajustes</i> .
	El lavavajillas no se ha cargado lo suficiente.	Cargue el lavavajillas al máximo.
	Es necesario añadir abrillantador, o la dosis ajustada es demasiado baja.	Añada abrillantador o aumente el ajuste de la dosis de abrillantador.

Problema	Causas posibles	Acción
	El ajuste TAB se activa y se está utilizando un detergente todo en uno con un efecto de secado insuficiente.	Cambie el detergente todo en uno o desactive el ajuste TAB y añada sal y abrillantador por separado. Consulte Abrillantador en el capítulo <i>Ajustes</i> .

Instalación

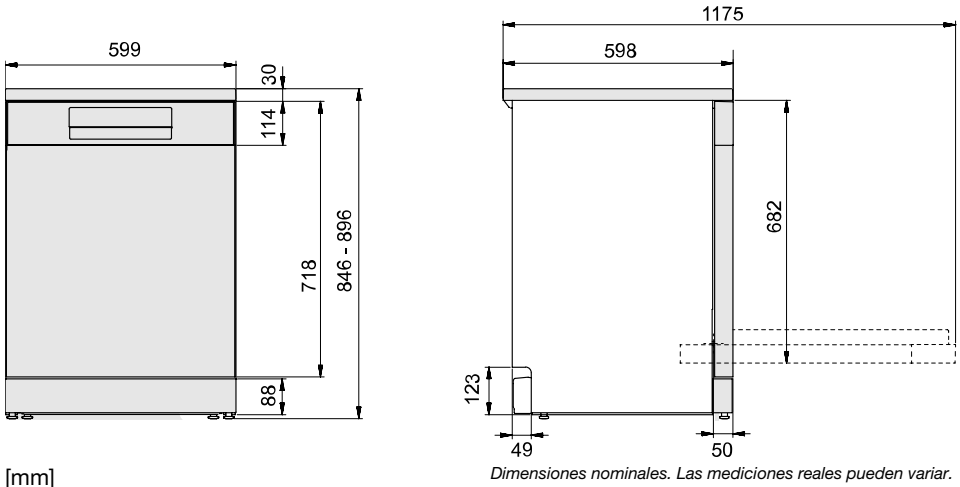

Instrucciones de seguridad

- La conexión eléctrica, la toma de agua y el desagüe deben encomendarse a un profesional cualificado.
- Siga en todo momento la normativa aplicable relativa a la fontanería y la electricidad.
- Tenga cuidado durante la instalación. Lleve guantes protectores. Debe haber siempre dos personas.
- Coloque una bandeja de escurrido en el suelo debajo del lavavajillas para evitar daños en caso de que se produzcan fugas de agua.
- Antes de fijar el lavavajillas, ejecute el programa 1h 65° con la opción Lavado rápido para hacer una prueba de funcionamiento. Asegúrese de que tome agua y la desagüe. Cerciórese también de que no haya fugas en ninguna conexión.

⚠ ¡ADVERTENCIA!

Cierre el suministro de agua al instalar el lavavajillas.

Antes de realizar cualquier tarea es importante desenchufar la máquina de la red eléctrica o cortar la corriente.

Protección para el transporte de la puerta

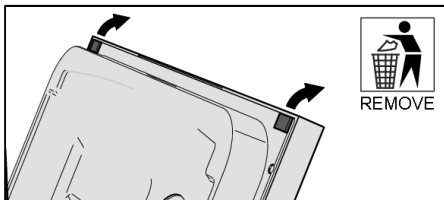

No olvide retirar de la puerta la protección para el transporte al desembalar el lavavajillas.

Colocación del lavavajillas

El lavavajillas puede instalarse debajo de una encimera o de forma independiente. Asegúrese de que la zona sobre la que se va a instalar el lavavajillas sea firme.

Ajuste de la altura y colocación del lavavajillas

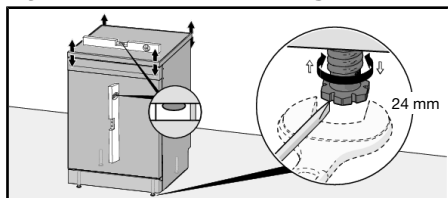

Instalación exenta

- Asegúrese de instalar el lavavajillas sobre un área firme y estable. Ajuste la altura del lavavajillas usando sus cuatro patas, para que quede nivelado. Además, compruebe que la puerta del lavavajillas se pueda abrir sin trabas y que esté centrada en la abertura de la tina.

Instalación empotrada

1. Para empezar, mida la altura que hay desde el suelo hasta el borde inferior de la encimera.
2. Mida la altura que hay desde el suelo hasta el canto superior del lavavajillas.
3. Ajuste las patas del lavavajillas girándolas en el sentido de las agujas del reloj para subir la máquina o en sentido contrario a las agujas del reloj para bajarla.
4. Asegúrese de que haya una holgura de al menos 3 mm entre la parte inferior de la encimera y la parte superior del lavavajillas.
5. Deslice el lavavajillas hasta colocarlo en su lugar.
 - Tire de los tubos de suministro y desagüe y del cable de alimentación al deslizar el lavavajillas hasta la posición deseada.
 - Verifique que el tubo de desagüe no esté doblado ni enroscado. Compruebe también que no hay nada que pueda dañar los tubos.

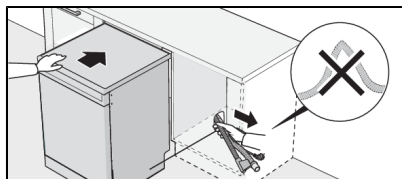

- Compruebe que la máquina esté instalada de tal forma que la puerta se abra sin problemas. De lo contrario, la funcionalidad del cierre de la puerta se podría ver afectada.
6. Realice los ajustes finales que sean necesarios en la patas delanteras.

El lavavajillas también se puede instalar en un espacio sin su encimera. Consulte Retirada de la cubierta del lavavajillas.

Conexión al desagüe

Este lavavajillas es adecuado para ser instalado en un espacio elevado (con el fin de permitir una altura de trabajo ergonómica). Esto significa que se puede colocar el lavavajillas de modo que su tubo de desagüe se dirija a un nivel inferior a la base del lavavajillas, por ejemplo, directamente hacia un desagüe en el suelo.

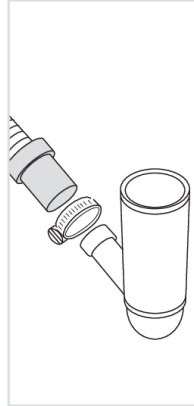
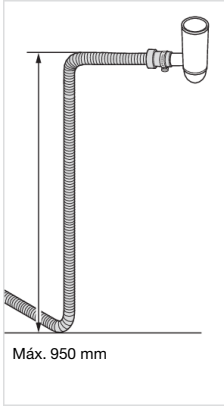
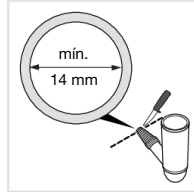
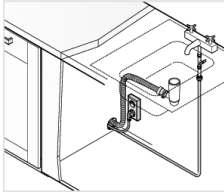

El tubo de desagüe también puede conectarse a una boquilla de unión del sifón del fregadero. La boquilla de conexión debe tener un diámetro interno de al menos 14 mm.

El tubo de desagüe se puede extender un máximo de 3 m (la longitud total del tubo no puede ser superior a 4,5 m en ningún caso). Todos los empalmes y tubos de conexión deben tener un diámetro interno de 14 mm como mínimo.

Ninguna parte del tubo de desagüe puede estar a más de 950 mm por encima de la base del lavavajillas.

Acople el tubo de desagüe con una abrazadera de tubo. Asegúrese de que el tubo de desagüe no tenga dobleces.

Conexión a la toma de agua

Use solo el tubo de entrada suministrado con el lavavajillas. No reutilice tubos antiguos u otros tubos de repuesto.

El tubo de suministro debe equiparse con una llave del agua (llave de paso). La llave del agua debe estar fácilmente accesible para que sea posible cortar el suministro de agua si es necesario mover el lavavajillas.

Una vez finalizada la instalación, abra la llave del agua y deje que la presión se normalice durante un tiempo. Compruebe que todas las conexiones sean impermeables.

Conexión a la toma de agua fría

Conecte el lavavajillas a la toma de agua fría si el edificio tiene calefacción de gasoil, eléctrica o de gas.

Conexión a la toma de agua caliente

Conecte el lavavajillas a la toma de agua caliente (máx. 70 °C) si el edificio utiliza sistemas de calefacción energéticamente eficientes como calefacción urbana, energía solar o geotérmica. Si elige una conexión de agua caliente, se reduce el consumo energético del lavavajillas.

¡NOTA!

No sobrepase la temperatura del suministro de agua permitida. Algunos materiales utilizados en algunos utensilios de cocina no resisten temperaturas muy altas. Consulte *Vajilla delicada* en el capítulo *Carga del lavavajillas*.

Conexión eléctrica

En la placa puede encontrar información sobre la conexión eléctrica. Las especificaciones de la placa deben coincidir con las del suministro eléctrico.

El lavavajillas se debe conectar a una toma con conexión a tierra.

La toma de pared debe estar situada fuera de la zona de instalación para que sea fácilmente accesible. No utilice alargadores.

Coloque el aislamiento acústico

(solo para ciertos modelos)

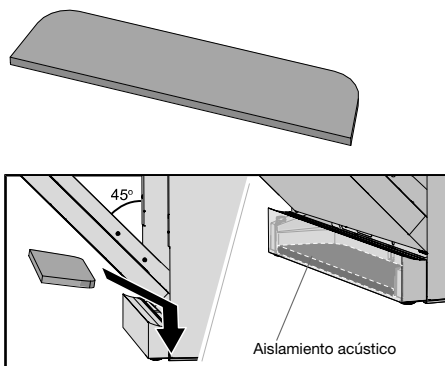

Retirada de la cubierta del lavavajillas

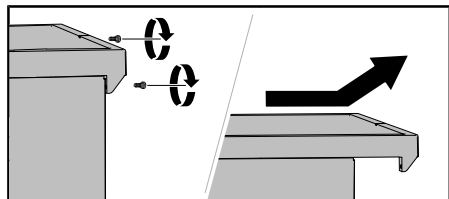

El lavavajillas se puede instalar en un hueco sin la encimera. Si se quita la encimera del lavavajillas, este se debe instalar debajo de una encimera separada.

Servicio técnico



Lea el capítulo *Solución de problemas* antes de ponerse en contacto con el servicio técnico. Si tiene un problema que no puede resolver, póngase en contacto con su servicio técnico más cercano para obtener ayuda profesional, consulte **global.hisense.com**. En nuestro sitio web también encontrará información sobre la disponibilidad de piezas de repuesto y lo que puede reparar usted mismo.

Cuando se ponga en contacto, indique los detalles de la placa de características técnicas. Incluya el número de artículo (1) y el número de serie (2).

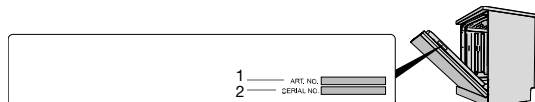
Tenga en cuenta que las reparaciones no profesionales pueden poner en riesgo la seguridad del usuario y afectar a la garantía.



Número de ciclos de programa

Mantenga pulsado  y  durante 3 segundos para que aparezca Número de ciclos de programa en la pantalla.

(Si el lavavajillas ha completado más de 999 ciclos, se muestra el número de miles seguido del número de ciclos hasta 999. Por ejemplo: 1234 ciclos se muestra como 001 seguido de 234).

Datos técnicos y etiquetado energético

Datos técnicos

Altura:	846-896 mm
Anchura:	599 mm
Fondo:	598 mm
Peso:	40 kg ¹⁾
Número de ajustes de espacio estándar:	14 ²⁾
Presión del agua:	0,03-1,0 MPa
Conexión eléctrica:	Vea la placa de características.
Potencia nominal:	Vea la placa de características.

1) El peso puede variar en función de diversas especificaciones.

2) Conforme a la norma EN 60436.

Información para los consumidores

Puede encontrar información sobre su electrodoméstico en global.hisense.com. También puede encontrar información en la base de datos del Registro Europeo de Productos para el Etiquetado Energético (EPREL, por sus siglas en inglés). Escanee el código QR que se encuentra en la etiqueta energética suministrada con el lavavajillas (o ingrese en <https://eprel.ec.europa.eu> y busque el nombre del modelo).

Información para el instituto de pruebas

Puede encontrar información sobre este producto en la base de datos de productos europeos para el etiquetado energético, EPREL, y también la puede solicitar por correo electrónico dishwashers@appliance-development.com.

La solicitud debe incluir los detalles de la placa de características técnicas. Incluya el número de artículo (1), el número de serie (2) y el nombre del modelo (3).

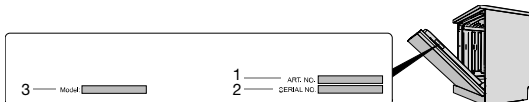

Hisense



913374-a3

Reservado el derecho a hacer modificaciones.